



Gartenland



2024
Ganzjahresprogramm



A

Abfallsauger.....	126-128
Aerifizierer.....	153
Akku-Aufsitzmäher.....	18-21
Akku-Kombigeräte.....	11,14,17
Akku-Kombigeräte-Zubehör.....	8,11,14
Akku-Ladegerät.....	4,8,12-13
Akku-Rasenmäher.....	7, 9,15,17-19
Akku-Zero Turn.....	22-23
Allmäher.....	136-137
Allradsschlepper.....	236-245
Aludeck Rasenmäher.....	42-43
Anbaufräsen.....	141, 144-147, 274-276
Anbauspritzen.....	287
Anbaustreuer.....	302-307
Anhänger.....	102-103, 210-215, 308
Auffahrschienen.....	216-217
Aufsitzmäher-Zubehör.....	98-107
Auslegeschlegelmulcher.....	260-261

B

Bahnplaner.....	289
Balkenmäher.....	140-141
Ballenpresse.....	148-149, 270
Bandrechen.....	149, 270
Benzinhandrasenmäher.....	33-46
Bewässerungstechnik.....	271

D

Diesel-Aufsitzmäher.....	72-77,81
Direkte Luftheizgeräte.....	175-178
Doppelpleuel-Mähwerk.....	267

E

Einachsschlepper.....	140, 143-147, 154-157
Einachsschlepper-Zubehör.....	148-151
Elektrohandrasenmäher.....	32
Elektro-Heizgeräte.....	175
Elektrosägen.....	117, 188
Elektro-Vertikutierer.....	52
Erdbohrer.....	291

F

Ferngesteuerte Raupe.....	231-233
Forstseilwinden.....	197
Fräse.....	141, 144-149, 153-154, 156, 207, 272-277
Freischneider.....	5, 13, 110-117, 119
Frischwasserpumpen.....	172
Frontkehrmaschine.....	73, 75, 98, 107, 294-296
Frontlader.....	236-239, 245-247
Frontmäher.....	94-97
Frontmähwerke.....	230, 250-251, 253

G

Geräteträger.....	155-157, 162-163, 230
Gestrüppmäher.....	135, 156
Gewichte.....	76-77, 144-147, 291
Grabenfräse.....	153
Grubber.....	150-151
Häcksler.....	202-206

H

Häufelkörper.....	143, 150-151
Heckanbaubagger.....	293
Heckenscheren.....	5,10-11, 14,16-17, 116-119, 121-123
Heckmähwerke.....	252, 265
Heckschlegelmulcher.....	254-259
Hecktransportmulden.....	290
Heizgeräte.....	175-178
Hochdruckreiniger.....	182-185
Hochgrasmäher.....	82-83
Holzspalter.....	198-201
Holzschredder.....	202-206

I

Infrarot-Heizgeräte.....	176
Indirekte Luftheizgeräte.....	178

K

Kartoffelroder.....	285
Kaltwasserhochdruckreiniger.....	182, 184-185
Kehrmaschinen.....	73, 75, 98, 107, 154, 158-161, 163, 181, 268-269, 294-296
Kehrsaugmaschinen.....	181
Kettendumper.....	139
Kipphanhänger.....	102-103, 148-149, 212-213
Kofferranhänger.....	214
Kombigeräte.....	11, 14, 17, 119-121
Kondenstrockner.....	174
Kreiselegge.....	277
Kreiselmäher.....	135, 137, 148-149, 266
Kreissägen.....	194-196
Kulturreggen.....	284

L

Laubbläser.....	6, 10, 16-18, 124-125, 129, 264
Laubsauger.....	126-128, 130-131
Lüfter.....	174
Luftheizgeräte.....	175-178

M

Mähroboter.....	26-29
Mehrzweckfahrzeug.....	234-235
Messerbalken.....	140-141, 148-149
Mobile Bewässerung.....	271
Motorhacken.....	142-143
Motorsägen.....	117, 188-192
Motorsensen.....	10, 13, 17, 111-115, 117
Mulchmäher.....	15, 48-49, 254-261, 278-280, 282-283

N

Nasssauger.....	179
-----------------	-----

P

Palettengabel.....	236, 239, 247,292
Pflanzlochstern.....	150-151
Pflüge.....	143, 148-149, 150-151, 284-285
Pkw-Anhänger.....	210-215

R

Radialbesen.....	160-161
Rasenkamm.....	100
Rasenkehrmaschine.....	100
Rasensodenschneider.....	152
Rasenwalze.....	101, 288
Rasentrimmer.....	110-115
Raupe.....	139, 231-233
Reitbahnplaner.....	289
Rückentragbare Laubbläser.....	121, 123, 125

S

Salzstreuer.....	99, 301-307
Saughäcksler.....	124
Scheuersaugmaschinen.....	180
Schlegelmäher.....	138, 148-149, 254, 258-259
Schmutzwasserpumpen.....	173
Schneefräsen.....	10, 156, 164-165
Schneeketten.....	107
Schneeräumschilder.....	71, 104, 107, 141, 148-149, 163, 297-300
Schredder.....	202-206
Seitenauswurfmäher.....	56, 71, 74, 78-81, 84-85, 87, 90-91
Spaltenschieber.....	162-163
Spindelkopfstück.....	150-151
Spritzentechnik.....	99, 286-287
Staubsauger.....	179
Stromerzeuger.....	168-171
Stubbenfräse.....	207

T

Thermische Wildkrautbekämpfung.....	224-227
Tischwippsäge.....	194, 196
Transportgabel.....	292
Transportmulden.....	290
Trennschleifer.....	193
Trockner.....	174

U

Umkehrfräse.....	141, 144, 148-149, 154, 273-277
Universal-Kehrmaschine.....	268-269
Universalstreuer.....	99

V











Vertikutierer.....	50-53, 100
--------------------	------------

W

Warmluftheizgeräte.....	175-178
Warmwasser-Hochdruckreiniger.....	183-185
Wasserpumpen.....	172-173
Wippkreissägen.....	194-196
Wildkrautbürste.....	220-223

Z

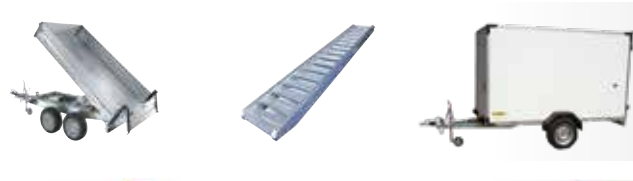
Zapfwellengeneratoren.....	171
Zero-Turn-Mäher.....	22-23, 84-93

	<p>Akkutechnik</p>	<p>01</p>
	<p>Mähroboter</p>	<p>02</p>
	<p>Rasenmäher / Vertikutierer</p>	<p>03</p>
	<p>Rasentraktoren</p>	<p>04</p>
	<p>Gartentechnik</p>	<p>05</p>
	<p>Einachsmotorgeräte</p>	<p>06</p>
	<p>Energie-, Wasser- und Reinigungstechnik</p>	<p>07</p>
	<p>Holzbearbeitung</p>	<p>08</p>
	<p>PKW-Anhänger und Zubehör</p>	<p>09</p>
	<p>Wildkrautbekämpfung</p>	<p>10</p>
	<p>Kleinschlepper-Kommunalfahrzeuge und Anbaugeräte</p>	<p>11</p>

AKKUTECHNIK





Efco	4 - 7
Snapper 82 V Akkutechnik	8 - 11
Stihl	12 - 16
Stiga	17 - 19
FORAS CaRINO	20 - 21
FORAS ToRINO	22 - 23





Die neuen Geräte der EfcO Akku-Linie stellen die nächste Stufe im Bereich der elektrischen Gartenwerkzeuge dar. Sie kombinieren Effizienz mit Leistung und müssen sich diesbezüglich keinesfalls hinter ihren Pendant aus dem Benzin-Bereich verstecken.

Die zugehörigen EfcO Akkus überstehen eine enorme Anzahl Ladevorgänge über Jahre hinweg – egal ob sie nur teilweise oder komplett aufgeladen werden. Zudem sind sie für alle Geräte der Akku-Reihe passend und können so ohne Probleme ausgetauscht werden. Entwickelt, um konstante Leistung zu gewährleisten, sorgen die EfcO Akkus immer für maximale Leistung der Maschine während der gesamten Laufzeit. Keine Lärmbelästigung und kein Emissionsausstoß – mit der Nutzung von EfcO Akku-Geräten leisten Sie zudem einen wichtigen Beitrag für die Umwelt.



Ladezustand durch 4 LED'S jederzeit sichtbar während des Arbeitsvorgangs.



Die volle Ladung Power

Das EfcO Akku-Sortiment umfasst zwei Leistungsstufen: 2,0 und 5,0 Ah, die beide die gleichen Abmessungen haben und somit in allen Akku-Geräten perfekt austauschbar sind.

Das Ladegerät enthält fortschrittliche elektronische Schaltungen, um eine lange Lebensdauer der Akkus zu gewährleisten und minimiert außerdem den Stromverbrauch. Zudem ist es so konzipiert, dass es auch platzsparend an einer Wand aufgehängt werden kann.

Modell	2,0 Ah / 40 V	5,0 Ah / 40 V
Best. Nr.	121.54030032	121.54030004
Ladezeit Standardladegerät (in min.)	88	220
Ladezeit Schnellladegerät (in min.)	40	70
Gewicht (kg)	0,7	1,3
Preis in € inkl. MwSt.	109,00	179,00
Akku Ladegerät	55,00	55,00
Best. Nr.	121.54030007	121.54030007
Akku Schnellladegerät	89,00	89,00
Best. Nr.	121.54030018	121.54030018



Akku Trimmer - Umweltfreundlich und effizient

Der Akku-Freischneider DSi 30 ist ein unverzichtbares Werkzeug für alle Gartenbesitzer. Er kombiniert das geringe Gewicht und die Benutzerfreundlichkeit von Akkugeräten mit der praktischen Anwendbarkeit eines Load & Go Fadenkopfes.



DSi 30

		Betriebszeit mit einer Akkuladung	
		leicht	intensiv
2,0 Ah	Nutzungsdauer in Minuten	30	20
5,0 Ah	Nutzungsdauer in Minuten	60	40

■ Optimaler Akku nach Arbeitsweise

Angegebene Zeiten sind unter Berücksichtigung der Arbeitsweisen unter hypothetischen Bedingungen.

Details, die überzeugen



Einstellbarer und ergonomischer Griff



30 cm Schnittbreite



LOAD&GO Fadenkopf, Ø 2,0 mm



Akku Heckenschere - Ergonomisch, leicht und perfekt im Schnitt

Schneiden Sie einfach drauf los und bringen Sie Sträucher und Hecken in Form. Die hochwertigen, lasergeschliffenen Klingen und das geringe Gewicht der Heckenschere machen das Arbeiten zum Vergnügen.



TGi 45

		Betriebszeit mit einer Akkuladung	
		leicht	intensiv
2,0 Ah	Nutzungsdauer in Minuten	60	45
5,0 Ah	Nutzungsdauer in Minuten	120	90

■ Optimaler Akku nach Arbeitsweise

Angegebene Zeiten sind unter Berücksichtigung der Arbeitsweisen unter hypothetischen Bedingungen.

Details, die überzeugen



Doppelseitige Klingen



Lange Betriebszeit mit einer Akkuladung



Lasergeschliffene Klingen

Modell	DSi 30	TGi 45
Best. Nr.	121.54049002	121.54079002
Einsetzbare Akkus (Ah)	2,0 / 5,0	2,0 / 5,0
Max Leistung (Watt)	340	340
Schnittbreite (cm)	30	-
Schnittlänge (cm)	-	45
Messerteilung (mm)	-	20
Gewicht ohne Akku (kg)	2,9	3
Preis in € inkl. MwSt. (ohne Akku / Ladegerät)	219,00	219,00
Modelle im Set inkl. 2,0 Ah Akku und Ladegerät		
Best. Nr.	121.54049002S1	121.54079002S1
Preis in € inkl. MwSt.	329,00	329,00



Akku Laubbläser - Geräuscharm aber leistungsstark

Steigen Sie um auf die umweltfreundliche Art, Ihr Grundstück von Laub und Abfall zu befreien. Mit dem SAI 60 erhalten Sie einen zuverlässigen Partner für die Grundstückspflege, der zudem auch noch überaus handlich und leicht ist.



Betriebszeit mit einer Akkuladung

Arbeitsweise	leicht	intensiv
2,0 Ah	Nutzungsdauer in Minuten 40	15
5,0 Ah	Nutzungsdauer in Minuten 90	30

■ Optimaler Akku nach Arbeitsweise

Angegebene Zeiten sind unter Berücksichtigung der Arbeitsweisen unter hypothetischen Bedingungen.

Details, die überzeugen



Regulierbare Luftgeschwindigkeit



Praktisch und robust



Einfache Entnahme des Akku



Akku Säge - Leicht, handlich und abgasfrei

Leichte Akku-Motorsäge für die Grundstückspflege. Ideal geeignet für das Beschneiden und Entasten von Sträuchern und Bäumen sowie für die Aufarbeitung von kleinem bis mittelgroßem Brennholz. Sie zeichnet sich durch ihr kompaktes und ergonomisches Design für noch komfortablere Handhabung des Werkzeugs aus. Ausgestattet mit Oregon Schneidgarnitur mit hochfester, dünner Kette ideal geeignet für Heimwerkerarbeiten rund um Hof und Haus. Die passende Lösung für Sie, wenn Sie mobil, geräuscharm und emissionsfrei sägen wollen.



Betriebszeit mit einer Akkuladung

Nutzungsdauer in Minuten	Schnittanzahl
5,0 Ah	160

Laufzeit bis zu 160 Schnitte bei Holz bis 10 cm Durchmesser.

Angebene Laufzeit kann unter Berücksichtigung der jeweiligen Arbeitsbedingungen variieren.

Details, die überzeugen



Geringes Gewicht und kompakte Größe



Oregon 12"-Führungsschiene und Kette



Werkzeuglose Einstellung der Kette

Modell	SAI 60	MTi 30
Best. Nr.	121.54069002	121.54059001
Einsetzbare Akkus (Ah)	2,0 / 5,0	5,0
Max Leistung (Watt)	620	900
Schnittlänge (cm)	-	30
Kettenteilung	-	3/8" x 1,1 mm
Kettengeschwindigkeit (m/s)	-	16
Luftgeschwindigkeit (m/s)	40	
Gewicht ohne Akku (kg)	3,3	2,8
Preis in € inkl. MwSt. (ohne Akku / Ladegerät)	179,00	259,00
	Modell im Set inkl. 2,0 Ah Akku und Ladegerät	Modell im Set inkl. 5,0 Ah Akku und Ladegerät
Best. Nr.	121.54069002S1	121.54059001S1
Preis in € inkl. MwSt.	329,00	429,00



AKKU-POWER FÜR GRENZENLOSE MÄHVERGNÜGEN

Die Akku-Rasenmäher von efco sind das ideale Arbeitsmittel für den einfachen, sauberen und geräuscharmen Einsatz in modernen Gärten. Optimal für die Arbeit an Orten, an denen Sie keine Verbrennungsmotoren benutzen können oder wollen.

Die Akku-Rasenmäher lassen keine Wünsche offen. Bedienerfreundlichkeit, reduzierter Geräuschpegel, kein Emissionsausstoß – die Vorteile liegen klar auf der Hand. Der LRi 48 T verfügt sogar über einen Radantrieb und ist dadurch besonders komfortabel.



Beste Traktion durch große Hinterräder



Dual-Akkubetrieb



Modernes Design



Großes Fangkorvvolumen





LRi 44 P





LRi 48 P



LRi 48 T

	Akkuzahl	Flächenleistung in m ²
	1x Bi 2,0 EF	140
	2x Bi 2,0 EF	280
	1x Bi 5,0 EF	350
	2x Bi 5,0 EF	700

	Akkuzahl	Flächenleistung in m ²
	1x Bi 5,0 EF	300
	2x Bi 5,0 EF	600

	Akkuzahl	Flächenleistung in m ²
	1x Bi 5,0 EF	250
	2x Bi 5,0 EF	500

Modell	LRi 44 P	LRi 48 P	LRi 48 T
Best. Nr.	121.54099002	121.54109002	121.54119002
Gehäuse	Stahl	Stahl	Stahl
Max. Akkuzahl	bis zu zwei	bis zu zwei	bis zu zwei
Einsetzbare Akkus (Ah)	2,0 / 5,0	5,0	5,0
Max Leistung (Watt)	750	1250	1250
Radantrieb	nein	nein	ja
Schnittbreite (cm)	41	46	46
Schnitthöhen (mm)	28 - 75	28 - 75	28 - 75
Fangvolumen (Liter)	70	70	70
Räder (mm)	vorne Ø 180 / hinten Ø 200	vorne Ø 200 / hinten Ø 280	vorne Ø 200 / hinten Ø 280
Seitenauswurf	nein	ja	ja
Mulchstopfen	nein	serienmäßig	serienmäßig
Gewicht ohne Akku (kg)	23	27	29
Preis in € inkl. MwSt. (ohne Akku / Ladegerät)	489,00	509,00	579,00
Modelle im Set inkl. 5 Ah Akku und Ladegerät			
Best. Nr.	121.54099002S1	121.54109002S1	121.54119002S1
Preis in € inkl. MwSt.	679,00	699,00	789,00



BESCHRÄNKTE
VERBRAUCHER-
GARANTIE

BRUSHLESS
MOTOR TECHNOLOGY



Leistung, Komfort, Ausdauer. Wer hat behauptet, das alles könne man nicht haben?

Ändern Sie Ihre Meinung und treten Sie in das neue Zeitalter der Gartenpflege ein. Wir präsentieren Ihnen ein leistungsstarkes Akkusystem, welches Ihre Ansicht gegenüber akkubetriebenen Geräten für immer verändern wird. Wann auch immer Sie sich für einen Rasenmäher, eine Heckenschere, einen Laubbläser, eine Kettensäge oder einen Rasentrimmer entscheiden, Sie erhalten eine vergleichbare Leistung wie mit einem Benzingerät.

Der Unterschied liegt in den Vorteilen des 82 V Akkus: höchster Komfort, keine Abgase, keine Instandhaltung, reduzierter Geräuschpegel und niedrige Vibrationen. Ein neues Zeitalter für Gartenarbeit hat begonnen.

5 Ah, 4 Ah oder 2 Ah Lithium-Ionen Akku

- 82V Lithium-Ionen Batterietechnologie für dauerhafte Leistung
- LED Anzeige für den Ladezustand der Batterie
- Ladezeit 2 Ah: 13 Minuten (50%), 30 Minuten (100%)
- Ladezeit 4 Ah: 25 Minuten (50%), 60 Minuten (100%)
- Lädt mit der Briggs & Stratton® Schnellladestation.

BSB2AH82 (2 Ah), BSB4AH82 (4Ah)



BESCHRÄNKTE
BATTERIE/LADEGERÄT
GARANTIE



Schnellladegerät	EBSRC82
Best.Nr.	442.EBSRC82
Stromausgabe (Ah)	4,0
LED Leuchten	1
Preis in € inkl. MwSt.	119,00

Modell	Tragegurt
Best.-Nr.	442.770294
Preis in € inkl. MwSt.	199,00

Akku	BSB2AH82
Best.Nr.	442.BSB2AH82
Ladezeit (min)	30
Stromausgabe (Ah)	2,0
Gewicht (kg)	1,5
Preis in € inkl. MwSt.	219,00

Akku	BSB4AH82
Best.Nr.	442.BSB4AH82
Ladezeit (min)	60
Stromausgabe (Ah)	4,0
Gewicht (kg)	2,5
Preis in € inkl. MwSt.	349,00

Akku	BSB5AH82
Best.Nr.	442.BSB5AH82
Ladezeit (min)	75
Stromausgabe (Ah)	5,0
Gewicht (kg)	2,6
Preis in € inkl. MwSt.	429,00



Die neuen Snapper XD 82V Akku-Rasenmäher bieten dank ihres modernen 82 V Briggs & Stratton Lithium-Ionen Antriebs eine leise, vibrationsarme und abgasfreie Antriebsart, die zukunftsweisend ist. Durch das robuste Stahl-deck und die solide Verarbeitung garantieren Sie eine lange und komfortable Nutzung. Mit einer Ladung des 2,0 Ah Akkus können Sie bis zu 48 Minuten arbeiten. Und sollte dies einmal nicht genug sein, dann können Sie die Laufzeit bequem durch den zusätzlich im Lieferumfang enthaltenen 2,0Ah Akku um weitere 48 Minuten verlängern.



Ein langlebiger, 1.200 W starker und hoch effizienter bürstenloser Motor bietet eine hohe und zuverlässige Energieausbeute für lange Einsatzzeiten.



Kompakte und platzsparende vertikale Lagerung



Stufenloser Vario-Radantrieb über separaten Elektromotor



Dank des serienmäßigen Mulchstopfens läßt sich der Snapper Akkumäher problemlos in einen Mulcher umrüsten. Sollte das Gras aufgenommen werden, bietet der 60 l Fangkorb genügend Kapazität. Und bei hohem Gras werfen Sie das Gras einfach nach hinten oder wahlweise zur Seite aus.

Durch die Load Sensor Technologie passt sich der Motor den Mähbedingungen an. Das bedeutet, dass der Motor nur die Drehzahl abruf, die wirklich benötigt wird. Das garantiert eine effiziente Nutzung der Akkuladung und somit eine lange Laufzeit.

Modell	ESXD19P	ESXD19	ESXD21
Best.-Nr.	442.ESXD19P	442.ESXD19	442.ESXD21
Akku (V / Ah)	82 / 2,0	82 / 2,0	82 / 2,0
Motor	bürstenloser Motor	bürstenloser Motor	bürstenloser Motor
Leistung (Watt)	1200	1200	1200
Schnittbreite (cm)	48	48	53
Schnitthöhe (mm)	35 - 95	35 - 95	35 - 95
Radantrieb	-	variabel	variabel
Geschwindigkeit (km/h)	-	3 - 6,5 +/- 0,5	3 - 6,5 +/- 0,5
Schnitthöhenverstellung	7-fach zentral	7-fach zentral	7-fach zentral
Gehäusematerial	Stahl	Stahl	Stahl
Fangsack (l)	60	60	60
Räder	vorne 8" / hinten 10"	vorne 8" / hinten 10"	vorne 8" / hinten 10"
Heckauswurf	x	x	x
Mulcheinrichtung	x	x	x
Seitenauswurf	x	x	x
Gewicht (kg)	30,5	32,5	36,6
Akku-Laufzeit (min) *	48	45	41
Flächeneempfehlung bis zu (m ²)	800	800	1000
Preis in € inkl. MwSt. (ohne Akku / Ladegerät)	249,00	349,00	479,00
Modelle im Set inkl 2x 2Ah Akku und Schnellladegerät			
Best.-Nr.	442.ESXD19PK	442.ESXD19K	442.ESXD21K
Preis in € inkl. MwSt.	659,00	849,00	899,00

* 2x 2,0Ah Akku und 1x Schnellladegerät im Lieferumfang enthalten.
Alle Angaben dienen als Referenzangaben und können, abhängig von den tatsächlichen Arbeitsbedingungen, abweichen.



Modell	Schneefräse ESXD20S82K*
Best.-Nr.	442.ESXD20S82K
Motor	bürstenloser Motor
Hubraum (cm³)	82 V
Leistung bei 3.600 U/min. (kW/PS)	-
Räumbreite (cm)	51
Elektrostart 230 V	-
Antrieb	-
Fahrstufen	-
Räder	8"
beheizte Handgriffe	-
Auswurfverstellung (°)	180° / manuell
Scheinwerfer	x
Preis in € inkl. MwSt.	749,00

Modell	Kettensäge SXDCS82
Best.-Nr.	442.SXDCS82
Akku	82 V Empfehlung: 2,0 Ah Akku*
Motor	bürstenloser Motor 1200 W
Schwertlänge (cm)	46
Kette	Oregon® Kette mit Micro Chisel Verzahnung 1,3 mm Treibgliedstärke 3/8" Teilung 18" Oregon Führungsschiene
Gewicht (kg)	5,4
Preis in € inkl. MwSt.	299,00

Modell	Laubbläser SXDBL82
Best.-Nr.	442.SXDBL82
Akku	82 V Empfehlung: 2,0 Ah Akku*
Motor	bürstenloser Motor 800 W
Luftgeschwindigkeit (km/h)	max. 210 variabel verstellbar
Luftvolumen (m³/h)	15,6
Akkulaufzeit bei voll aufge- ladenem 2 Ah Akku (min)*	bis zu 40
Gewicht (kg)	2,4
Preis in € inkl. MwSt.	199,00

* inkl 4 Ah Akku und Ladegerät

* Akku und Schnellladegerät nicht im Lieferumfang enthalten.

* Akku und Schnellladegerät nicht im Lieferumfang enthalten.



**Auch als
Kombigerät
nutzbar
Anbaugeräte
siehe
Seite 11**

Modell	Heckenschere SXDHT
Best.-Nr.	442.SXDHT82
Akku	82 V Empfehlung: 2,0 Ah Akku*
Motor	bürstenloser Motor 800 W
Schwerttyp	Doppelmesser, lasergeschliffen
Schwertlänge (cm)	66
Griffform	drehbarer Handgriff, 180° - 45° Stufen
Akkulaufzeit bei voll aufgeladenem 2 Ah Akku (min)	bis zu 90
Gewicht (kg)	4,4
Preis in € inkl. MwSt.	289,00

Modell	Motorsense SXDST82
Best.-Nr.	442.SXDST82
Akku	82 V Empfehlung: 2,0 Ah Akku*
Motor	bürstenloser Motor 750 W
Schnittbreite (cm)	41
Griffform	Zweihandgriff
Fadenspule	halbautomatisch
Akkulaufzeit bei voll aufgeladenem 2 Ah Akku (min)	bis zu 25
Gewicht (kg)	5,0
Preis in € inkl. MwSt.	269,00

* Akku und Schnellladegerät nicht im Lieferumfang enthalten.

* Akku und Schnellladegerät nicht im Lieferumfang enthalten.

Alle Angaben dienen als Referenzangaben und können, abhängig von den tatsächlichen Arbeitsbedingungen, abweichen.



Ein Werkzeug - Viele Möglichkeiten

Durch die vielen Anbaugeräte wird ihre 82 V Snapper Motorsense SXDST82 zum Multi-Funktionswerkzeug für vielfältige Einsatzzwecke. Ob Hochentaster, Heckenschere oder Kultivator: all das können Sie aus ihrem Snapper Rasentrimmer machen. Und mit der Schaftverlängerung kommen Sie mit ihrer Heckenschere oder dem Hochentaster in ungeahnte Höhen - ganz ohne Leiter!

Heckenschere

- 43 cm Scherblatt
- Scherblatt im 130° Winkel verstellbar
- Gewicht 3,2 kg



Best.-Nr.	442.1696895
Preis in € inkl. MwSt.	199,00

Hochentaster

- 25 cm Schienenlänge
- ausgerüstet mit Oregon Schiene und Kette
- Automatische Kettenschmierung



Best.-Nr.	442.1696893
Preis in € inkl. MwSt.	159,00

Kultivator

- Arbeitsbreite 25 cm
- Arbeitsbreite kann auf 20 cm reduziert werden, indem man die beiden äußeren Messer demontiert
- Aluminium Druckgussgehäuse
- Gewicht 6,3 kg



Best.-Nr.	442.1696891
Preis in € inkl. MwSt.	219,00

Schaftverlängerung

- Länge 65 cm



Best.-Nr.	442.1696901
Preis in € inkl. MwSt.	59,00

Freischneider

- Drei-Zahn Dickichtmesser
- robustes Aluminium-Druckgussgehäuse
- 19 cm Schnittbreite



Best.-Nr.	442.1696899
Preis in € inkl. MwSt.	119,00



MSA 160 CB

Die erste Akku-Motorsäge aus dem Hause STIHL mit erstklassiger Akku-Schnittleistung. Das Kraftpaket in der 36 V-Klasse erfüllt selbst hohe Ansprüche an Leistung und Arbeitskomfort und ist der ideale Helfer zum Brennholz sägen, für die Grundstückspflege, den Gartenbau und auch für Sägearbeiten in geschlossenen Räumen. Mit neuer, vibrations- und rückschlagsarmer 1/4"-PM3-Sägekette, die speziell für leichte und kompakte Motorsägen entwickelt wurde. Und mit langer 30 cm Führungsschiene für Äste und kleine Bäume mit einem Durchmesser von bis zu 20 cm.



MSA 161 T

Sehr leichte Akku-Baumpflugesäge für den Einsatz in lärmsensiblen Bereichen. Sehr leise, kein Gehörschutz nötig. Hohe Schnittleistung dank bürstenlosem EC-Motor, Sägekette 1/4" PM3, Handgriff mit Weichkomponente für eine komfortable Handhabung und eine verliersichere Mutter am Kettenraddeckel.



MSA 220 CB 35

Vielseitig einsetzbare Akku-Motorsäge. Die hohe Leistungsfähigkeit sowie die Professionelle Schneidgarnitur ermöglichen verschiedenste Anwendungen wie Fällen, Entastungen, Ablängen oder Bauen mit Holz. Kettenschnellspannung, werkzeugloser Tankverschluss, mit 3/8"-PS3 Sägekette mit sehr hoher Schnittleistung und Krallenanschlag aus Metall.



MSA 220 T

Die neue MSA 220 T ist die leistungsstärkste AkkuBaumpflugesäge im STIHL Sortiment und damit perfekt geeignet für professionelle Pflegearbeiten im Baum. Ein Highlight ist das elektronische Bediene Cockpit mit 180° LED-Anzeige: Es ermöglicht nicht nur die einfache Steuerung der Maschine in jeder Position, sondern sorgt zugleich dafür, dass der Anwender stets alle wichtigen Informationen wie Betriebszustand von Säge oder Kettenbremse im Blick hat.



MSA 300

Die STIHL MSA 300 ist die erste Akku-Kettensäge, die von STIHL speziell für professionelle Arbeiten konzipiert wurde. Die volle elektrische Leistung von 3,0 kW wird dank des leistungsstarken, für diese Motorsäge entwickelten Akkus STIHL AP 500 S in eine Ketten geschwindigkeit von bis zu 30 m/s umgesetzt. Diese sorgt zusammen mit der und der Light 04-Führungsschiene für eine hohe Schnittleistung bei reduziertem Gewicht. Profis überzeugt bei der STIHL MSA 300 zudem die wetterfeste und robuste Konstruktion. Das STIHL Antivibrationsystem reduziert auftretende Schwingungen und entlastet damit Ihre Muskeln und Gelenke. Als erste Motorsäge von STIHL besitzt die STIHL MSA 300 ein Betriebs- und Benachrichtigungs-Cockpit, über das Sie alle wesentlichen Daten und Informationen zu Ihrer Säge erhalten können.



Baumpflugesägen sind speziell für Arbeiten im Baum konzipiert und ausschließlich von geschulten Anwendern in der Baumpflege einzusetzen.

Modell	Kettensäge			Baumpflugesäge	
	MSA 160 C-B	MSA 220 C-B	MSA 300	MSA 161 T	MSA 220 T
Best.-Nr.	674.MSA160ohneAkku	674.MSA220CB35	674.MSA30035CM	674.MSA161T30	674.MSA220T30
Arbeitswerkzeug	Kettensäge 30 cm	Kettensäge 35 cm	Kettensäge 35 cm	Kettensäge 30 cm	Kettensäge 30 cm
Schalldruckpegel (dB(A))	84	89	89	81	94
Schallleistungspegel (dB(A))	95	100	100	93	104
Ausstattung	Kettenschnellspannung	Kettenschnellspannung	Kettenspannung	Kettenspannung	Kettenspannung
Gewicht ohne Akku (kg)	3,1	3,6	3,6	2,3	3,3
Alle Geräte ohne Akku und Ladegerät					
Preis in € inkl. MwSt.	399,00	509,00	857,00	479,00	777,00
Lithium-Ionen-Akku AP 200	249,00	249,00	-	249,00	249,00
Akku-Laufzeit *	bis zu 42 min.	bis zu 32 min.	-	bis zu 35 min.	bis zu 14 min.
Best.-Nr.	674.48504006560	674.48504006560	-	674.48504006560	674.48504006560
Lithium-Ionen-Akku AP 300 S	399,00	399,00	-	399,00	399,00
Akku-Laufzeit *	bis zu 62 min.	bis zu 37 min.	-	bis zu 62 min.	bis zu 29 min.
Best.-Nr.	674.48504006580	674.48504006580	-	674.48504006580	674.48504006580
Lithium-Ionen-Akku AP 500 S	499,00	499,00	499,00	499,00	499,00
Akku-Laufzeit *	bis zu 74 min.	bis zu 44 min.	bis zu 44 min.	bis zu 74 min.	bis zu 34 min.
Best.-Nr.	674.EA014006500	674.EA014006500	674.EA014006500	674.EA014006500	674.EA014006500
Standardladegerät AL 101	49,00	49,00	49,00	49,00	49,00
Best.-Nr.	674.AL101	674.AL101	674.AL101	674.AL101	674.AL101
Schnellladegerät AL 301	139,00	139,00	139,00	139,00	139,00
Best.-Nr.	674.AL301	674.AL301	674.AL301	674.AL301	674.AL301
Schnellladegerät AL 501	199,00	199,00	199,00	199,00	199,00
Best.-Nr.	674.AL501	674.AL501	674.AL501	674.AL501	674.AL501
Akku-Gürtel mit Kontakttasche,	169,00	169,00	169,00	169,00	169,00
Akkuadapter und Kabel / Best.-Nr.	674.48504405101	674.48504405101	674.48504405101	674.48504405101	674.48504405101

* Alle Angaben dienen als Referenzangaben und können, abhängig von den tatsächlichen Arbeitsbedingungen, abweichen.



FSA 86 R

FSA 120

FSA 135

FSA 200

Tragsystem ARL
zur werkzeuglosen
Befestigung
vom AR 2000 L und
AR 3000 L



Best.Nr.	674.48714900400
Preis in € inkl. MwSt.	214,00

Satz Anlagepolster
zum Befestigen am
Tragsystem
eines rücken-
tragbaren
AR Akkus.



Best.Nr.	67700000071045
Preis in € inkl. MwSt.	32,30

Die leistungsstarken Motorsensen sind leise, flexibel und eignen sich besonders für den Einsatz in lärmsensibler Umgebung. Sie sind für Profis sowie anspruchsvolle Privatanwender gleichermaßen geeignet. Drehzahl stufenlos regelbar.

Akku-Ladezeit für 100% Akku-Ladung	Weitere Modelle auf Anfrage		
	Standardladegerät AL 101	Schnellladegerät AL 301	Schnellladegerät AL 501
AP 200	200 min.	55 min.	35 min.
AP 300 S	300 min.	80 min.	45 min.
AP 500 S	355 min.	90 min.	55 min.
AR 2000 L	-	290 min.	160 min.

Modell	Motorsense			
	FSA 86 R	FSA 120	FSA 135	FSA 200
Best.-Nr.	674.FSA86ROHNEAKKU	674-FSA120	674.FSA135	674-FSA200
Arbeitswerkzeug	Fadenkopf Autocut C 4-2	Grasschneideblatt 230-2	Grasschneideblatt 260-2	Grasschneideblatt 260-2
Schalldruckpegel (dB(A))	75	81	80	80
Schallleistungspegel (dB(A))	91	94	92	94
Ausstattung	Bügelgriff	Zweihandgriff	Zweihandgriff	Zweihandgriff
Gewicht ohne Akku (kg)	2,7	4,5	4,3	5,7
Alle Geräte ohne Akku und Ladegerät				
Preis in € inkl. MwSt.	339,00	459,00	639,00	769,00
Lithium-Ionen-Akku AP 200	249,00	249,00	249,00	249,00
Akku-Laufzeit *	bis zu 35 min.	bis zu 36 min.	bis zu 50 min.	bis zu 17 min.
Best.-Nr.	674.48504006560	674.48504006560	674.48504006560	674.48504006560
Lithium-Ionen-Akku AP 300 S	399,00	399,00	399,00	399,00
Akku-Laufzeit *	bis zu 52 min.	bis zu 56 min.	bis zu 100 min.	bis zu 26 min.
Best.-Nr.	674.48504006580	674.48504006580	674.48504006580	674.48504006580
Lithium-Ionen-Akku AP 500 S	499,00	499,00	499,00	499,00
Akku-Laufzeit *	bis zu 62 min.	bis zu 67 min.	bis zu 120 min.	bis zu 31 min.
Best.-Nr.	674.EA014006500	674.EA014006500	674.EA014006500	674.EA014006500
Lithium-Ionen-Akku AR 2000 L Set (ohne Tragsystem AR L)	1.339,00	1.339,00	1.339,00	1.339,00
	bis zu 300 min.	bis zu 380 min.	bis zu 160 min.	bis zu 215 min.
Best.-Nr.	674.48712000000	674.48712000000	674.48712000000	674.48712000000
Standardladegerät AL 101	49,00	49,00	49,00	49,00
Best.-Nr.	674.AL101	674.AL101	674.AL101	674.AL101
Schnellladegerät AL 301	139,00	139,00	139,00	139,00
Best.-Nr.	674.AL301	674.AL301	674.AL301	674.AL301
Schnellladegerät AL 501	199,00	199,00	199,00	199,00
Best.-Nr.	674-AL501	674-AL501	674-AL501	674-AL501
Akku-Gürtel mit Kontakttasche, Akkuadapter und Kabel / Best.-Nr.	169,00	169,00	169,00	169,00
	674.48504405101	674.48504405101	674.48504405101	674.48504405101

* Alle Angaben dienen als Referenzangaben und können, abhängig von den tatsächlichen Arbeitsbedingungen, abweichen.



**weitere
Modelle auf
Anfrage**

KMA 135 R

Leistungsstarker Akku-Kombimotor mit hohem Drehmoment bei geringem Gewicht. Drei Leistungsstufen sorgen immer für energieeffizientes und geräuscharmes Arbeiten bei allen Anwendungen. Lieferung mit Tragegurt. Die passenden Kombi-Werkzeuge finden Sie auf Seite 121.



HTA 86 / HTA 135

Akku-Hoch-Entaster mit Teleskopschaft von 270 bis 390 cm (HTA 86) bzw. 285 bis 405 cm (HTA 135).

Abbildung ähnlich



HLA 86 / HLA 135

Akku-Heckenschneider für hohe und breite Hecken. Schwenkbarer Messerbalken 115°. Teleskopschaft 260 - 330 cm (HLA 86). Gerätelänge 249 cm, 145° verstellbarer Messerbalken (HLA 135).

Abbildung ähnlich



Der elektronisch geregelte bürstenlose Stihlmotor EC setzt die Akku-Energie effizient in Leistung um.

Modell	Kombi-Motor		Hochentaster		Heckenschneider	
	KMA 135 R	HTA 86	HTA 135	HLA 86	HLA 135	
Best.-Nr.	674.KMA135R	674.HTA86OHNEAKKU	674.HTA135OHNEAKKU	674.HLA86OHNEAKKU	674.HLA135OHNEAKKU	
Arbeitswerkzeug	s. Seite 121	Kettensäge 30 cm	Kettensäge 30 cm	Heckenschere 50 cm	Heckenschere 60 cm	
Schalldruckpegel (dB(A))	92	76	83	75	85	
Schallleistungspegel (dB(A))	104	93	96	94	96	
Ausstattung	3 Leistungsstufen	270 - 390 cm	285 - 405 cm	260 - 330 cm	249 cm	
Gewicht ohne Akku (kg)	3,4	4,6	6,8	4,8	5,4	
Alle Geräte ohne Akku und Ladegerät						
Preis in € inkl. MwSt.	469,00	679,00	869,00	569,00	659,00	
Lithium-Ionen-Akku AP 200	249,00	249,00	249,00	249,00	249,00	
Akku-Laufzeit *	bis zu 30 min.	bis zu 42 min.	bis zu 22 min.	bis zu 144 min.	bis zu 64 min.	
Best.-Nr.	674.48504006560	674.48504006560	674.48504006560	674.48504006560	674.48504006560	
Lithium-Ionen-Akku AP 300 S	399,00	399,00	399,00	399,00	399,00	
Akku-Laufzeit *	bis zu 50 min.	bis zu 68 min.	bis zu 45 min.	bis zu 223 min.	bis zu 95 min.	
Best.-Nr.	674.48504006580	674.48504006580	674.48504006580	674.48504006580	674.48504006580	
Lithium-Ionen-Akku AP 500 S	499,00	499,00	499,00	499,00	499,00	
Akku-Laufzeit *	bis zu 54 min.	bis zu 82 min.	bis zu 54 min.	bis zu 268 min.	bis zu 114 min.	
Best.-Nr.	674.EA014006500	674.EA014006500	674.EA014006500	674.EA014006500	674.EA014006500	
Standardladegerät AL 101	49,00	49,00	49,00	49,00	49,00	
Best.-Nr.	674.AL101	674.AL101	674.AL101	674.AL101	674.AL101	
Schnellladegerät AL 300	139,00	139,00	139,00	139,00	139,00	
Best.-Nr.	674.AL301	674.AL301	674.AL301	674.AL301	674.AL301	
Schnellladegerät AL 501	199,00	199,00	199,00	199,00	199,00	
Best.-Nr.	674-AL501	674-AL501	674-AL501	674-AL501	674-AL501	
Akku-Gürtel mit Kontakttasche, Akkuadapter und Kabel / Best.-Nr.	169,00 674.48504405101	169,00 674.48504405101	169,00 674.48504405101	169,00 674.48504405101	169,00 674.48504405101	

* Alle Angaben dienen als Referenzangaben und können, abhängig von den tatsächlichen Arbeitsbedingungen, abweichen.



RMA 2 RPV

Leistungsstarker Akku-Mulch-Rasenmäher mit 46 cm Schnittbreite. Automatische Drehzahlregulierung sorgt für eine längere Laufzeit. Zuschaltbarer Vorderradantrieb spart Kraft beim Mähen, achsweise höhenverstellbar.



NEU



RMA 443 PV / 448 PV / 453 PV

Kraftvolle und wendige Akku-Rasenmäher für größere Rasenflächen. Verstellbarer Mono-Komfortlenker für ergonomisches Arbeiten. Zentrale Schnitthöhenverstellung, automatische Drehzahlregulierung sowie strömungsoptimierte Messer für eine längere Laufzeit. Robustes Polymergehäuse und ein klappbarer 55-Liter-Grasfangkorb mit Füllstandsanzeige. RMA 443 PV, 448 PV und 453 PV mit Vario-Antrieb.

RMA 448 PV

Modell	Mulchmäher		Rasenmäher	
	RMA 2 RPV	RMA 443 PV	RMA 448 PV	RMA 453 PV
Best.-Nr.	674.RMA2RPV	674.RMA443PV	674.RMA448PV	674-RMA453PV
Schnittbreite (cm)	46	41	46	51
Schnitthöhe (mm)	25 - 85	25 - 100	25 - 100	25 - 100
Radantrieb	-	ja, variabel	ja, variabel	ja, variabel
Fangkorb (l)	-	52	52	55
Gewicht ohne Akku (kg)	23	27	27	29
Alle Geräte ohne Akku und Ladegerät				
Preis in € inkl. MwSt.	749,00	689,00	759,00	859,00
Lithium-Ionen-Akku AP 200	249,00	249,00	249,00	249,00
Akku-Laufzeit *	420 m ²	360 m ²	340 m ²	300 m ²
Best.-Nr.	674.48504006560	674.48504006560	674.48504006560	674.48504006560
Lithium-Ionen-Akku AP 300 S	399,00	399,00	399,00	399,00
Akku-Laufzeit *	630 m ²	530 m ²	510 m ²	450 m ²
Best.-Nr.	674.48504006580	674.48504006580	674.48504006580	674.48504006580
Lithium-Ionen-Akku AP 500 S	499,00	499,00	499,00	499,00
Akku-Laufzeit *	760 m ²	640 m ²	610 m ²	540 m ²
Best.-Nr.	674.EA014006500	674.EA014006500	674.EA014006500	674.EA014006500
Standardladegerät AL 101	49,00	49,00	49,00	49,00
Best.-Nr.	674.AL101	674.AL101	674.AL101	674.AL101
Schnellladegerät AL 301	139,00	139,00	139,00	139,00
Best.-Nr.	674.AL301	674.AL301	674.AL301	674.AL301
Schnellladegerät AL 501	199,00	199,00	199,00	199,00
Best.-Nr.	674-AL501	674-AL501	674-AL501	674-AL501

* Alle Angaben dienen als Referenzangaben und können, abhängig von den tatsächlichen Arbeitsbedingungen, abweichen.

STIHL Akku-Geräte mit Anschlussleitung



HSA 130 R



HSA 130 T



BGA 100



STIHL Akku-Geräte mit Akkuschaft



HSA 100



BGA 86

AkkuSystem für den professionellen Einsatz

Bei Ihren Arbeitseinsätzen sind maximale Leistung, Laufzeit und hervorragende Handhabung das A und O. Nicht nur, wenn es lärmsensibel zugehen muss, ist ein Profi-Akku-Produkt unerlässlich. Mit dem AkkuSystem PRO bietet Stihl ein breites Sortiment für den professionellen Bedarf.

Ist maximale Bewegungsfreiheit nötig, sind Geräte mit Akku-Schaft die richtige Wahl. Ist minimales Gewicht bei langen Arbeitseinsätzen gefordert, sind Geräte mit Anschlussleitung bestens für Ihre Aufgabe geeignet.

Gürteltasche AP mit Anschlussleitung

Ermöglicht die Energieübertragung zwischen dem Stihl AKKU AP und einem Gerät mit Anschlussleitung. Mit integrierter Elektronik für Überlastabschaltung und akustischem Signal (**erforderlich für den Betrieb mit Akku AP 200 - AP 500 S**).



Adapter AP

Für die Energieübertragung zwischen einem Stihl Akku AP oder einem Stihl Akku AR in Verbindung mit einem Gerät mit Akku-Schaft. (Nicht für Geräte mit Anschlussleitung)



Best.-Nr.	674.48504405101
Preis in € inkl. MwSt.	169,00

Best.-Nr.	674.48504400505
Preis in € inkl. MwSt.	59,00

Modell	Heckenscheren			Laubbläser	
	HSA 100	HSA 130 T	HSA 130 R	BGA 86	BGA 100
Best.-Nr.	674.HSA100OHNEAKKU	674.HSA130T60	674.HSA130R60	674.BGA86OHNEAKKU	674.BGA100OHNEAKKU
Arbeitswerkzeug	Heckenschere 60 cm	Heckenschere 60 cm	Heckenschere 60 cm	Laubbläser Gebläse	Laubbläser Gebläse
Schalldruckpegel (dB(A))	76	84	83	77	80
Schallleistungspegel (dB(A))	84	95	94	91	90
Ausstattung	Zahnabstand 34 mm	Zahnabstand 30 mm	Zahnabstand 38 mm	Runddüse	Runddüse
Gewicht ohne Akku (kg)	3,7	3,9	4,1	2,8	2,5
Alle Geräte ohne Akku und Ladegerät					
Preis in € inkl. MwSt.	399,00	609,00	609,00	354,00	514,00
Lithium-Ionen-Akku AP 200	249,00	249,00	249,00	249,00	-
Akku-Laufzeit *	bis zu 150 min.	bis zu 108 min.	bis zu 108 min.	bis zu 17 min.	-
Best.-Nr.	674.48504006560	674.48504006560	674.48504006560	674.48504006560	-
Lithium-Ionen-Akku AP 300 S	399,00	399,00	399,00	399,00	399,00
Akku-Laufzeit *	bis zu 225 min.	bis zu 167 min.	bis zu 167 min.	bis zu 26 min.	bis zu 103 min.
Best.-Nr.	674.48504006580	674.48504006580	674.48504006580	674.48504006580	674.48504006580
Lithium-Ionen-Akku AP 500 S	499,00	499,00	499,00	499,00	499,00
Akku-Laufzeit *	bis zu 270 min.	bis zu 200 min.	bis zu 200 min.	bis zu 31 min.	bis zu 123 min.
Best.-Nr.	674.EA014006500	674.EA014006500	674.EA014006500	674.EA014006500	674.EA014006500
Standardladegerät AL 101	49,00	49,00	49,00	49,00	49,00
Best.-Nr.	674.AL101	674.AL101	674.AL101	674.AL101	674.AL101
Schnellladegerät AL 301	139,00	139,00	139,00	139,00	139,00
Best.-Nr.	674.AL301	674.AL301	674.AL301	674.AL301	674.AL301
Schnellladegerät AL 501	199,00	199,00	199,00	199,00	199,00
Best.-Nr.	674.AL501	674.AL501	674.AL501	674.AL501	674.AL501

* Alle Angaben dienen als Referenzangaben und können, abhängig von den tatsächlichen Arbeitsbedingungen, abweichen.



48 V – Rasentrimmer	
Modell	GT 500e KIT
Best.-Nr.	941.GT500EKIT
Arbeitswerkzeug	Nylon Automatik Doppelfadenkopf
Schnittbreite	30 cm
Schnittwinkel	fix + Kantenschneidefunktion
Arbeitszeit	bis zu 20 Min*
Gewicht	3,93 kg
Geräuschpegel	96 dB (A)
Inkl. 48 Volt – 2,0 Ah Akku und Ladegerät	
Preis in € inkl. MwSt.	249,00

48 V – Heckenschere	
Modell	HT 500e KIT
Best.-Nr.	941.HT500EKIT
Schnittlänge	51 cm
Schwerttyp	lasergeschnitten
Zahnabstand	27 mm
Arbeitszeit	bis zu 50 Min*
Gewicht	4,58 kg
Geräuschpegel	94 dB (A)
Inkl. 48 Volt – 2,0 Ah Akku und Ladegerät	
Preis in € inkl. MwSt.	249,00

48 V – Laubbläser	
Modell	BL 500e KIT
Best.-Nr.	941.BL500EKIT
Max. Luftgeschwindigkeit	Nylon Automatik Doppelfadenkopf
Max. Luftvolumen	30 cm
Luftgeschwindigkeit	fix + Kantenschneidefunktion
Arbeitszeit	bis zu 20 Min*
Gewicht	3,4 kg
Geräuschpegel	96 dB (A)
Inkl. 48 Volt – 2,0 Ah Akku und Ladegerät	
Preis in € inkl. MwSt.	249,00



48 V – Motorsense	
Modell	BC 700e B KIT
Best.-Nr.	941-BC700EBKIT
Arbeitswerkzeug	Doppelfadenkopf mit Tipautomatik
Schnittbreite	38 cm
Schnittwinkel	fix
Arbeitszeit	bis zu 30 min *
Gewicht	6 kg
Inkl. 48 Volt – 2,0 Ah Akku und Ladegerät	
Preis in € inkl. MwSt.	399,00

48 V – Kettensäge	
Modell	CS 700e KIT
Best.-Nr.	941-CS700EKIT
Schienenlänge	35 cm
Kettentyp	3/8" .050"
Kettenschmierung	automatisch
Öltankvolumen	0,18 l
Arbeitszeit	bis zu 16 min *
Gewicht	3,5 kg
Inkl. 48 Volt – 2,0 Ah Akku und Ladegerät	
Preis in € inkl. MwSt.	399,00

48 V – Multitool	
Modell	MT 500e KIT
Best.-Nr.	941.MT500EKIT
Arbeitswerkzeug	Heckenschere oder Hochtaster
Schnittlänge Heckenschere	44 cm
Schwertlänge Hochtaster	25 cm
Teleskopshaft Gesamtlänge	bis zu 2,95 m
Drehbarer Gelenkkopf	x
Arbeitszeit Heckenschere / Hochtaster	bis zu 40 Min. / 15 Min *
Gewicht	ca. 7,0 kg
Geräuschpegel	96 dB (A)
Inkl. 48 Volt – 2,0 Ah Akku und Ladegerät	
Preis in € inkl. MwSt.	349,00

* Alle Angaben dienen als Referenzangaben und können, abhängig von den tatsächlichen Arbeitsbedingungen, abweichen.

STIGA 48 V AKKU SERIE 500 – EIN AKKU FÜR ALLE GERÄTE!

Kein Kabel! Kein Benzin! – Maximaler Komfort und Flexibilität.
Rasen mähen, Laub blasen, Hecke schneiden oder den Rasen trimmen, das Programm der Serie 500 bietet für jede Gartenarbeit das passende Gerät.



SWIFT

Der STIGA Swift!

Für den Elektrobetrieb geschaffen. Dank seiner technischen und ergonomischen Ausführung ist er sicher und einfach zu handhaben und sorgt zudem für Spaß beim Fahren. Das Mähdeck wurde in Bezug auf Material und Form komplett überarbeitet, um das Auffangen zu verbessern, die Schnitthöheneinstellung zu erleichtern und weniger Vibrationen zu verursachen.

**inkl.
3 x 5 Ah
ePower
Akkus**

Modell	SWIFT 372e
Best.-Nr.	942.SWIFT372E
Akku (V / Ah)	48 / 25
Akkukapazität	3 x 5 Ah
Motor / Leistung (kW)	Elektro / 2,0
Ladezeit	4,5 Std.
Schnittbreite (cm)	72 / 2 Messer
Schnitthöhe (mm)	30 - 80
Schnitthöheneinstellung	manuell per Hebel
Mulchfunktion	optional
Heckauswurf	X
Fangsack (l)	170
Mähwerkszuschaltung	elektromagnetisch
Scheinwerfer	LED
Betriebsstundenzähler	per STIGA App
Gewicht (kg)	168
Flächenempfehlung bis zu (m ²)	1.100
Preis in € inkl. MwSt.	3.499,00
Mulchkeil	119,00
Best.-Nr.	942.299900044/0



SWIFT 372e

Swift ist der einzige Aufsitzmäher mit wechselbaren Akkus.

Die 3 ePower-Akkus können herausgenommen und auch in den übrigen Geräten der Akku-Serie von Stiga verwendet werden. Somit öffnet sich das Tor zu einem allumfassenden, individuell anpassbaren Gartenpflegesystem. Der Swift verfügt über eine integrierte Ladefunktion.



Modell	COLLECTOR 543 AE KIT	COLLECTOR 548 AE KIT	COLLECTOR 548e S KIT	COMBI 753e V KIT
Best.-Nr.	941.COLLECTOR543AEKI	941.COLLECTOR548EKIT	941.COLLECTOR548ESKI	941-COMBI753EVKIT
Nennspannung (V)	48 / 4,0	48 / 4,0	48 / 4,0	48 / 4,0
Akkukapazität	4 Ah	4 Ah	2 x 4 Ah	2 x 5 Ah
Motor	bürstenloser Motor	bürstenloser Motor	bürstenloser Motor	bürstenloser Motor
Leistung (Watt)	1300	1300	1500	1500
Schnittbreite (cm)	41	46	46	51
Schnitthöhe (mm)	22 - 65	22 - 80	22 - 80	22 - 80
Radantrieb	-	-	Heckantrieb	Heckantrieb
Schnitthöhenverstellung	6-fach zentral	6-fach zentral	6-fach zentral	6-fach zentral
Gehäusematerial	Stahl	Stahl	Stahl	Verzinkter Stahl
Fangkorb (l)	60	60	60	60
Führungsholm	Ergonomisch mit Doppelhandschalter	Ergonomisch mit Doppelhandschalter	Fulcrum + Softgrip	ergonomisch, 25 mm, verstellbar durch Knopf mit Keypad, Softgrip
Heckauswurf	x	x	x	x
Gewicht (kg)	23	24	32	31
Flächenempfehlung bis zu (m²)	bis zu 400	bis zu 400	bis zu 500	bis zu 600
Preis in € inkl. MwSt.	529,00	579,00	799,00	999,00
Set Akku(s) und Ladegerät	inkl 4 Ah Akku E 440 + Standard-Ladegerät EC 415 S	inkl 4 Ah Akku E 440 + Standard-Ladegerät EC 415 S	inkl 2 x 4 Ah Akku E 440 + Doppel-Ladegerät EC 415 D	inkl 2 x 5 Ah Akku E 450 + Doppel-Ladegerät EC 415 D



ESTATE 384e

**inkl.
Akku und
Ladegerät**



ESTATE 584e

Modell	ESTATE 384e	ESTATE 584e
Best.-Nr.	942.ESTATE384E	942.ESTATE584E
Akku (V / Ah)	48 / 30	48 / 40
Akku-Nennleistung (Wh)	1.500	2.000
Motor / Leistung (kW)	Elektro / 3,0	Elektro / 3,0
Ladezeit	ca. 6,0 Std.	ca. 8,0 Std.
Schnittbreite (cm)	84 / 2 Messer	84 / 2 Messer
Schnitthöhe (mm)	25 - 80	25 - 80
SchnitthöhenEinstellung	elektrisch	elektrisch
Mulchfunktion	optional	optional
Heckauswurf	x	x
Fangsack (l)	240	240
Mähwerkszuschaltung	elektromagnetisch	elektromagnetisch
Scheinwerfer	LED	LED
Betriebsstundenzähler	per STIGA App	per STIGA App
Gewicht (kg)	163	163
Flächenempfehlung bis zu m²	3000	4000
Preis in € inkl. MwSt.	4.849,00	5.649,00
Mulchkeil	119,00	119,00
Best.-Nr.	533.68050003	533.68050003

Intelligent mähen, elektrisch fahren.

Leicht zu bedienen, komfortabel zu fahren. Entdecke die Kraft der STIGA Akku-Rasentraktorensérie. Mit dem Antrieb durch einen Akku der Spitzenklasse mähen diese Aufsitzrasenmäher große Flächen mit nur einer Akkuladung. Leichtes Mähen und großer Fahrspaß - ohne Lärm, Abgase und lästige Instandhaltung.

- Akku-Aufsitzrasentraktor für benzin- und abgasfreies Mähen
- 240-Liter-Fangkorb. Mulchkeil optional
- Leistungsstarker 1,2-kW-Transaxle-Motor und zwei Messermotoren mit insgesamt 3 kW
- Hochmodern und voller praktischer Ausstattungen – Schnellstart, Eco-Modus, Fahrsteuerung, LED-Scheinwerfer und vieles mehr.
- 84 cm Schnittbreite, 7 verschiedene, einstellbare Schnitthöhen
- 48-V-Akku mit 40 Ah im Lieferumfang enthalten – Schnellladegerät Zubehör erhältlich

Gemeinden, Unternehmen, Behörden und große öffentliche und private Anstalten wollen ihre Grünflächen und Parks ohne Luft- und Schadstoffbelastung und mit möglichst wenig Lärm pflegen. CaRINO®, der 100 % elektrisch arbeitet, erfüllt diese Anforderungen ohne weiteres. Einzigartig dabei ist auch, dass dieser Mäher mit 3 verschiedenen Mähwerkskonfigurationen bestellt werden kann, je nach Anwendung und Einsatzgebiet.



Komfortables Lenkrad

Verstellbares Lenkrad (Höhe und Neigung) mit Hard-Grip-Standard bei allen Modellen.



Schnitt Höheneinstellung

Die 9-stufige Schnitthöhen-einstellung erlaubt ein einfaches Ändern der Schnitthöhe.



Mähwerk Schalter

Elektrische Einschaltung des Mähwerks und Antrieb, 3 wählbare Drehzahlen, einfach und sicher.



Reverse-Cut Technologie

Dank der Reverse-Cut Technologie läuft das Mähwerk beim Rückwärtsfahren weiter.



Das **Sichelmähwerk hat 3-Messer** für einen besonders feinen und sauberen Schnitt. Der Keilriemen-Antrieb ist effizient und zuverlässig. Alternativ kann ein Mulchkit eingesetzt werden. Die Schnitthöhe kann von 2 bis 9 cm eingestellt werden. Dieses Mähwerk ist besonders geeignet für Parks, Golfplätze, private und kommunale Gärten oder alle anderen Flächen, wo ein gutes Schnittbild erforderlich ist.



Der **Schlegelmulcher** hat einen horizontalen Rotor mit Y-Messern und ist ideal für sehr hohes, dichtes Gras mit Gestrüpp und Schnittreste. Die Schnitthöhe kann von 3 bis 8 cm eingestellt werden. Besonders geeignet für alle exklusiv zu pflegenden Flächen in Parks, Obstgärten, Weinbergen, Wiesen und Felder.

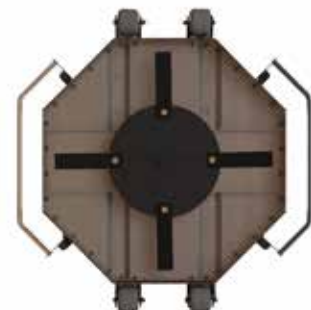

Der **Wiesenmäher** verfügt über einen Rotor mit 4 schwingenden Messern, die für hohes, dichtes Gras mit Gestrüpp oder Schnittreste geeignet ist. Die Schnitthöhe kann von 2 bis 9 cm eingestellt werden. Besonders geeignet für Parks, Obstgärten, Weinberge, Wiesen und Felder. Einsatz auf allen exklusiv zu pflegenden Flächen, wo es auf eine hohe Schnittleistung ankommt und das lange Schnittgut liegen bleiben kann.



Voll elektrisches Fahrzeug



Ende der Emissionen in der Atmosphäre



Akustischer Komfort



Green Power und Solar Aufladung

Autonomie



bis zu **6h**

bei der Arbeit

bis zu **25h**

beim Transport



Abb. zeigt CaRINO mit Premium Sitz (optional erhältlich)

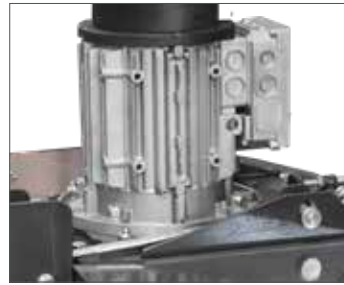

Li-ion Power

Die moderne Akku-Technologie sorgt für lange Laufzeiten und schnelles Aufladen. Der **CaRINO®** Aufsitzmäher lädt sich je nach Ladegerät in nur 2,5 Stunden wieder auf. Bei einem Batteriestand von 10 % schaltet sich das Mähwerk automatisch ab, damit genügend Strom für die Rückfahrt zur Ladestation verfügbar ist.

Äusserst massiver und korrosionsbeständiger Rahmen

Rahmen aus Stahlkomponenten, die auf CNC-Maschinen hergestellt, mit Roboterprozessen geschweißt und pulverbeschichtet werden.

Perfekte Abstimmung der Motorleistung

Der Traktionsmotor und der Zubehörmotor werden von Wechselrichtern gesteuert, um den Verbrauch zu optimieren und die Leistung zu maximieren.

Austauschbarer und abnehmbarer Akku

Rapid-change System zum schnellen und einfachen Austausch des Akkus bei längerem Gebrauch.

Modell	CaRINO mit Sichelmäherwerk	CaRINO mit Schlegelmäherwerk	CaRINO Wiesenmäher
Best.-Nr.	449-CARINO-SM	449-CARINO-YM	449-CARINO-WM
Antrieb	100 % Elektrisch (elektrische Traktionsmotorleistung 2.500 W und 3.000 U/min)		
Leistung	16 kWh maximal verfügbare Leistung		
Rotordrehzahl wählbar in 3 Geschwindigkeiten (U/min)	von ca. 2.600 - 3.200	von ca. 3.200 - 3.500	von ca. 1.800 - 2.000
Mähwerk	3- Messer Sichelmäherwerk	Schlegelmäherwerk mit Y-Messern	Wiesenmäherwerk: 1 Rotor mit 2 schwingenden Messern
Schnittbreite (cm)	120	105	95
Schnitthöhe (mm)	20 - 90	30 - 80	20 - 90
Schnitthöhenverstellung	9-fach	9-fach	9-fach
Autonomie / Akkulaufzeit	Bis zu 6 Std. bei der Arbeit bis zu 25 Std. beim Transport		
Aufladung (Der CaRINO wird ohne Ladegerät geliefert)	Heimnetz Konfiguration A (10A - 230V): 9 h Heimnetz Konfiguration B (16A - 230V): 4,5 h Industrielle Netz Konfiguration C (32A - 230V / 10A - 400V 3 Ph): 2,5 h		
Differential	Hinten		
Höchstgeschwindigkeit	9 km/h		
Bereifung vorne / hinten	RS Bereifung* 16.6.50 x 8" / 20.10.00 x 8"	AS Bereifung* 16.6.50 x 8" / 20.10.00 x 8"	AS Bereifung* 16.6.50 x 8" / 20.10.00 x 8"
Gewicht	390	390	390
Preis in € inkl. MwSt.	18.849,00	18.849,00	18.849,00
Mulchkit	459,00	-	-
Best.-Nr.	449-KITMUL	-	-
AS-Bereifung	259,00	Serie	Serie
Best.-Nr.	449-KITAGR		
Zentrale digitale Bedienkonsole**	1.059,00	1.059,00	1.059,00
Best.-Nr.	449-KITCOM	449-KITCOM	449-KITCOM
Premium Sitz mit 3 Einstellungen	779,00	779,00	779,00
Best.-Nr.	449-KITSTD	449-KITSTD	449-KITSTD
3 LED-Arbeitscheinwerfer	539,00	539,00	539,00
Best.-Nr.	449-KITLIGHTS	449-KITLIGHTS	449-KITLIGHTS
Funksteuerungssystem	5.659,00	5.659,00	5.659,00
Best.-Nr.	449-KITAUT	449-KITAUT	449-KITAUT
Anhängekupplung	299,00	299,00	299,00
Best.-Nr.	449-KITGAN	449-KITGAN	449-KITGAN
230 V Wechselrichter (für elektrisch betriebene Anbaugeräte) Best.-Nr.	779,00	779,00	779,00
Best.-Nr.	449-KITIIVV	449-KITIIVV	449-KITIIVV
Akkuladegerät 1600W/10A 230V	699,00	699,00	699,00
Aufladung in 9 Stunden (Heimnetzwerk) Best.-Nr.	449-CAR1600	449-CAR1600	449-CAR1600
Akkuladegerät 3200W/16A 230V	1.209,00	1.209,00	1.209,00
Aufladung in 4,5 Stunden (Heimnetzwerk) Best.-Nr.	449-CAR3200	449-CAR3200	449-CAR3200
Akkuladegerät 4800W/ 32A 230V oder 10A 400V	1.749,00	1.749,00	1.749,00
Aufladung in 2,5 Stunden (Industrielles Netzwerk) Best.-Nr.	449-CAR4800	449-CAR4800	449-CAR4800

* Standardbereifung; kann auf Wunsch geändert werden

** Elektrische Schnitthöhenverstellung und Steuertasten am Lenkrad, mit dem die maximale Fahrgeschwindigkeit (sechs Stufen) und die Drehzahl des Mähwerks (drei Stufen) gewählt werden kann.

Gemeinden, Unternehmen, Behörden und große öffentliche und private Anstalten wollen Ihre Grünflächen und Parks ohne Luft- und Schadstoffbelastung und mit möglichst wenig Lärm pflegen. ToRINO®, der 100% elektrisch arbeitet, erfüllt diese Anforderungen ohne weiteres. Einzigartig dabei ist auch, dass dieser Mäher mit 3 verschiedenen Mähwerkskonfigurationen bestellt werden kann, je nach Anwendung und Einsatzgebiet.



Autonomie



bis zu
6h

bis zu
25h

bei der Arbeit

beim Transport



Das **Sichelmähwerk** hat 3-Messer für einen besonders feinen und sauberen Schnitt. Der Keilriemen-Antrieb ist effizient und zuverlässig. Alternativ kann ein Mulchkit eingesetzt werden. Die Schnitthöhe kann von 2 bis 9 cm eingestellt werden. Dieses Mähwerk ist besonders geeignet für Parks, Golfplätze, private und kommunale Gärten. Erhältlich in den Breiten 120 cm und 140 cm.



Der **Schlegelmulcher** hat einen horizontalen Rotor mit Y-Messern und ist ideal für sehr hohes, dichtes Gras mit Gestrüpp und Schnittreste. Die Schnitthöhe kann von 3 bis 8 cm eingestellt werden. Besonders geeignet für alle exklusiv zu pflegenden Flächen in Parks, Obstgärten, Weinbergen, Wiesen und Felder.



Li-ion Power

Die moderne Akku-Technologie sorgt für lange Laufzeiten und schnelles Aufladen. Der **ToRINO®** Zero-Turn Aufsitzmäher lädt sich je nach Ladegerät in nur 2,5 Stunden wieder auf. Bei einem Batteriestand von 10 % schaltet sich das Mähwerk automatisch ab, damit genügend Strom für die Rückfahrt zur Ladestation verfügbar ist.



Äußerst massiver und korrosionsbeständiger Rahmen

Rahmen aus Stahlkomponenten, die auf CNC-Maschinen hergestellt, mit Roboterprozessen geschweißt und pulverbeschichtet werden.



Perfekte Abstimmung der Motorleistung

Der Traktionsmotor und der Zubehörmotor werden von Wechselrichtern gesteuert, um den Verbrauch zu optimieren und die Leistung zu maximieren.



Austauschbarer und abnehmbarer Akku

Rapid-change System zum schnellen und einfachen Austausch des Akkus bei längerem Gebrauch.



Effiziente und zuverlässige Keilriemenführung

Das neue Riemenantriebssystem macht unsere Aufsitzmäher noch zuverlässiger. Keine verschlungenen Riemen mehr und weniger Verschleiß durch die drastisch reduzierte Riemen Spannung, die auch extremsten Belastungen standhält.



Wartungs- und Servicefreundlich

Elektromotoren haben keine Zündkerzen, Filter oder Vergaser die immer überprüft werden müssen. Laden Sie den Akku auf und Ihr Aufsitzmäher ist einsatzbereit!

Modell	ToRINO mit Sichelmäherwerk	ToRINO mit Sichelmäherwerk	ToRINO mit Schlegelmäherwerk
Best.-Nr.	449-TORINO-SM120	449-TORINO-SM140	449-CARINO-YM
Antrieb	100 % Elektrisch (elektrische Traktionsmotorleistung 2 x 2.500 W und 3.000 U/min)		
Leistung	16 kWh maximal verfügbare Leistung		
Rotordrehzahl wählbar in 3 Geschwindigkeiten (U/min)	von ca. 2.600 - 3.200	von ca. 2.600 - 3.200	von ca. 3.200 - 3.500
Mäherwerk	3- Messer Sichelmäherwerk	3- Messer Sichelmäherwerk	Schlegelmäherwerk mit Y-Messern
Schnittbreite (cm)	120	140	120
Schnitthöhe (mm)	20 - 90	20 - 90	30 - 80
Schnitthöhenverstellung	9-fach	9-fach	9-fach
Autonomie / Akkulaufzeit	Bis zu 6 Std. bei der Arbeit bis zu 25 Std. beim Transport		
Aufladung (Der ToRINO wird ohne Ladegerät geliefert)	Heimnetz Konfiguration A (10A - 230V): 9 h Heimnetz Konfiguration B (16A - 230V): 4,5 h Industrielle Netz Konfiguration C (32A - 230V / 10A - 400V 3 Ph): 2,5 h		
Höchstgeschwindigkeit	9 km/h		
Bereifung vorne / hinten	RS Bereifung* 13.5.00 x 6" / 20.10.00 x 8"	RS Bereifung* 13.5.00 x 6" / 20.10.00 x 8"	AS Bereifung* 13.5.00 x 6" / 20.10.00 x 8"
Gewicht	390		390
Preis in € inkl. MwSt.	20.169,00	20.769,00	20.769,00
Mulchkit	459,00	459,00	-
Best.-Nr.	449-KITMUL	449-KITMUL	-
AS-Bereifung	259,00	259,00	Serie
Best.-Nr.	449-KITAGR	449-KITAGR	
Zentrale digitale Bedienkonsole**	1.059,00	1.059,00	1.059,00
Best.-Nr.	449-KITCOM	449-KITCOM	449-KITCOM
Premium Sitz mit 3 Einstellungen	779,00	779,00	779,00
Best.-Nr.	449-KITSTD	449-KITSTD	449-KITSTD
3 LED-Arbeitsscheinwerfer	539,00	539,00	539,00
Best.-Nr.	449-KITLIGHTS	449-KITLIGHTS	449-KITLIGHTS
Funksteuerungssystem	5.659,00	5.659,00	5.659,00
Best.-Nr.	449-KITAUT	449-KITAUT	449-KITAUT
Akkuladegerät 1600W/10A 230V	699,00	699,00	699,00
Aufladung in 9 Stunden (Heimnetzwerk) Best.-Nr.	449-CAR1600	449-CAR1600	449-CAR1600
Akkuladegerät 3200W/16A 230V	1.209,00	1.209,00	1.209,00
Aufladung in 4,5 Stunden (Heimnetzwerk) Best.-Nr.	449-CAR3200	449-CAR3200	449-CAR3200
Akkuladegerät 4800W/ 32A 230V oder 10A 400V	1.749,00	1.749,00	1.749,00
Aufladung in 2,5 Stunden (Industrielles Netzwerk) Best.-Nr.	449-CAR4800	449-CAR4800	449-CAR4800

* Standardbereifung: kann auf Wunsch geändert werden

** Elektrische Schnitthöhenverstellung und Steuertasten am Fahrhebel, mit dem die maximale Fahrgeschwindigkeit (sechs Stufen) und die Drehzahl des Mäherwerks (drei Stufen) gewählt werden kann.

MÄHROBOTER



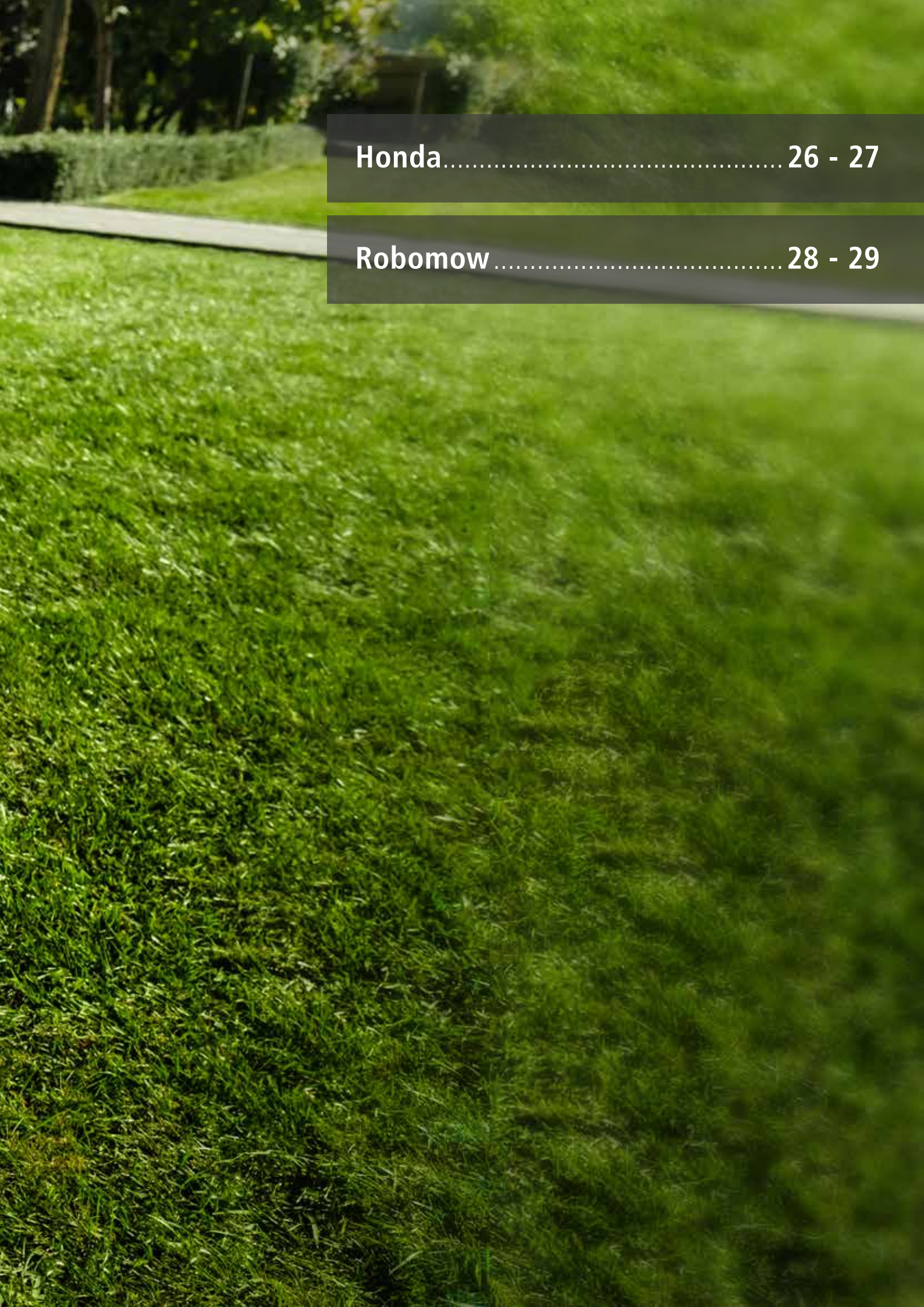

Honda..... 26 - 27

Robomow 28 - 29



Die neuen Honda Rasenmäroboter „Mimo“ setzen Maßstäbe in Sachen Stil, Design und Innovation. Zu den neuesten Angeboten von Honda gehören der HRM1000, HRM1500, HRM1500 Live, HRM2500, HRM2500 Live, HRM 4000 Live und erweitern das Produktportfolio um den HRM40, HRM40 Live und HRM70 Live. Die neuen Modelle überzeugen durch bedeutende Neuentwicklungen in den Bereichen Navigation, Smartphone-Konnektivität und Sensorik.



Mii-Monitor App

Überwachen Sie mit der Smartphone-App ganz einfach das Mähmuster Miimo- Mähprofil. Sie können einsehen, wann und wie oft Ihr Rasen gemäht wird – und Änderungen auch von unterwegs aus vornehmen.

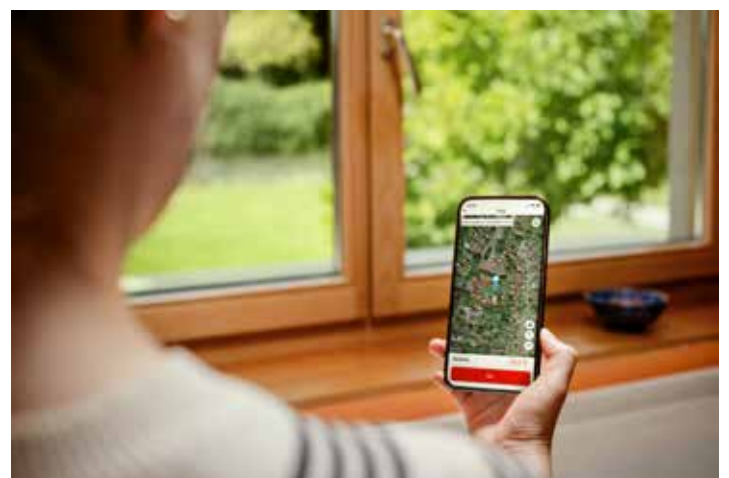

Satellitengestützte Funktionen

Die Modelle HRM1500 Live, HRM2500 Live und HRM4000 Live bieten satellitengestützte Funktionen, die eine noch genauere Navigation ermöglichen. Dazu gehört auch die satellitengestützte Rückfahrt zur Ladestation. Diese Funktion ermöglicht es dem Mähroboter, seinen direkten Weg zur Station zu finden. Verwendet wird das GNSS-Satellitensystem (Globales Navigationssatellitensystem), für eine noch bessere Genauigkeit.



Miimo Garage

Dieses optionale Zubehör mit seiner robusten Bauweise und der Stahlgrundplatte schützt Ihren Miimo im angedockten Zustand vor den Langzeitwirkungen der UV-Strahlen und ungünstigen Witterungsbedingungen. Das Dach kann für einen einfachen Zugang leicht gereinigt werden (optional).



02



Leitkabel

Die neuen Mimos HRM1500 Live bis HRM2500 Live sind mit einem Leitkabel ausgestattet, um effizient zu den Startpunkten und zurück zur Station zu navigieren. Der HRM4000 Live verfügt über zwei Leitkabel mit den gleichen Funktionen. Außerdem werden die Mimos mit dem Leitkabel durch noch engere Korridore (60 cm) geführt, um so präzise und effektiv den Rasen zu pflegen.

Konnektivität

Die Modelle HRM 1500 Live, HRM2500 Live und HRM4000 Live bieten integrierte mobile Konnektivität für eine Überwachung und Steuerung mit Ihrem Smartphone über eine werkseitig installierte TCU, ohne weitere Gebühren. Zusätzlich sind alle Modelle mit Bluetooth ausgestattet, um die Steuerung und Konfiguration über die mobile und verbesserte Mii-Monitor App zu erleichtern. Über das Flottenmanagement können alle Geräte überwacht und gesteuert werden.

AKTIONSPREIS

€ 1.329,00

Modell	HRM 1000	HRM 1500	HRM 1500 Live	HRM 2500	HRM 2500 Live	HRM 4000 Live
Best.-Nr.	411-HRM1000	411-HRM1500	411-HRM1500LIVE	411-HRM2500	411-HRM2500LIVE	411-HRM4000LIVE
Schnittbreite (cm)	22	22	22	22	22	25
Max. Mähflächenleistung (m ²)	1.000	1.500	1.500	2.500	2.500	4.000
Akkutyp	21,6 V/1,9 AH/42 WH	21,6 V/1,9 AH/42 Wh	21,6 V/1,9 AH/42 WH	21,6 V/3,8Ah/83 Wh	21,6 V/3,8Ah/83 Wh	21,6 V/5,7Ah/130 Wh
Ø Ladezeit (min)	40	40	40	80	80	60
Ø Mähzeit pro Ladung (min)	40	40	40	80	80	60
Smartphone-App	Mii-monitor	Mii-monitor	Alexa, Mii-monitor, GNSS	Mii-monitor	Alexa, Mii-monitor, GNSS	Alexa, Mii-monitor, GNSS
Gewicht (kg)	11,3	11,3	11,5	11,6	11,8	14,5
Mähmuster	Zufall, geordnet, gemischt	Zufall, geordnet, gemischt	Zufall, geordnet, gemischt	Zufall, geordnet, gemischt	Zufall, geordnet, gemischt	Zufall, geordnet, gemischt
Max. Steigung	25° / 47 %	25° / 47 %	25° / 47 %	25° / 47 %	25° / 47 %	25° / 47 %
Messer	3 Schwingmesser	4 Schwingmesser	3 Schwingmesser	4 Schwingmesser	3 Schwingmesser	3 Schwingmesser
Schnitt Höheneinstellung (mm)	Manuell 20-60	Manuell 20-60	Manuell 20-60	Manuell 20-60	Manuell 20-60	Elektronisch 20-60
Radmotoren/ Messermotor	2x 10,8W / 28,8W, bürstenlos	2x 10,8W / 28,8W, bürstenlos	2x 10,8W / 28,8W, bürstenlos	2x 10,8W / 28,8W, bürstenlos	2x 10,8W / 28,8W, bürstenlos	2x 17,6W / 40,8W, bürstenlos
Schallpegel LWA dB(A)	58	58	58	58	58	60 / 58
Preis in € inkl. MwSt.	1.599,00	1.849,00	2.199,00	2.459,00	2.849,00	3.399,00
Miimo Garage	260,00	260,00	260,00	260,00	260,00	260,00
Best.-Nr.	411-06800-VP7-010	411-06800-VP7-010	411-06800-VP7-010	411-06800-VP7-010	411-06800-VP7-010	411-06800-VP7-010

ENTDECKEN SIE DAS RK PRO-SORTIMENT

Stopp-Taste und Tragegriff

4,3-Zoll-Touchscreen

Geräuscharm

360-Grad-Hindernissensor



MIT ROBOMOW VERBUNDEN BLEIBEN

Erledigen Sie alles mit der Robomow-App über drahtlose Konnektivität von Ihrem Smartphone aus.

Steuerung über Ihr Smartphone

- Mähvorgang beginnen
- Zur Ladestation zurückkehren
- Mähplan festlegen
- Mehrere Mähzonen verwalten
- Modus „Manuell“
- Fernsteuerung

Benachrichtigungen

- Ladestatus
- Startzeiten
- Warnmeldungen zu Betrieb und Sicherheit*
- Optional: Sicherheitswarnmeldung 5 Minuten vor dem automatischen Start. Stellen Sie bitte vor jedem Mähvorgang sicher, dass sich auf Ihrer Rasenfläche keine Personen und Tiere aufhalten!

* Erfordert Ihre Zustimmung. Warnmeldungen werden als Push-Benachrichtigungen an Ihr Mobilgerät gesendet.



Touch-Screen Farbdisplay mit hoher Auflösung.



Größte maximale Schnitthöhe (100 mm) im Vergleich zum Wettbewerb.

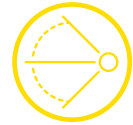

360°-Hinderniserkennung in alle Richtungen.



Bewältigt Steigungen bis zu 45%.



Pendelnd aufgehängtes Mähwerk schneidet unebene Rasenflächen gleichmäßig.

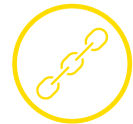

Alle Teile sind sehr widerstandsfähig und robust.

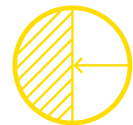

Einzigartige Kanten-technologie und Mähen über den Radstand hinaus.



Patentierter Räder für jedes Gelände bieten hohe Traction.



Niedrige Geräusentwicklung durch den neuen, eigens entwickelten Antriebsmotor.



RK PRO SO GELINGT EIN MEISTERHAFTER RASEN

Der Robomow RK Pro ist ein echter Allrounder im Garten. Sein patentiertes Mähdeck reinigt sich nicht nur selbstständig, sondern sorgt dank pendelnder Aufhängung sogar auf unebenen Flächen für gleichmäßigen Schnitt. Einzigartig ist auch der innovative Kantenmodus für ein makelloses Finish über den Radstand hinaus. Ob beim Grillen mit Freunden oder bei der nächtlichen Geisterstunde mit Ihren Kindern – Ihr RK Pro bereitet die Spielwiese für jeden Anlass.

Empfohlene Rasenfläche bis zu 4.000 m²
Langlebige Batterie mit bis zu 9,6 Ah

- RK Pro-Modelle
- RK1000 Pro
- RK2000 Pro
- RK3000 Pro mit Doppelmähwerk
- RK4000 Pro mit Doppelmähwerk



NEU

RKS 800



Modell	RKS 800	RK 1000 Pro	RK 2000 Pro	RK 3000 Pro	RK 4000 Pro
Best.-Nr.	444-RKS800	444.RK1000Pro	444.RK2000Pro	444.RK3000Pro	444.RK4000Pro
Empfohlene Rasenfläche m ²	800	1.000	2.000	3.000	4.000
Diebstahlsicherung	X	x	x	x	x
Schnittbreite (mm)	190	210	210	420	420
Schnitthöhe (mm)	20 - 70	20 - 100	20 - 100	20 - 100	20 - 100
Benutzeroberfläche (Display)	LED-Panel mit 2 Tasten	4,3 Zoll Farb-Touchscreen	4,3 Zoll Farb-Touchscreen	4,3 Zoll Farb-Touchscreen	4,3 Zoll Farb-Touchscreen
Mähzonen	1 Hauptzone, 4 Nebenzonen, separate Zonen	1 Hauptzone, 4 Nebenzonen, separate Zonen	1 Hauptzone, 4 Nebenzonen, separate Zonen	1 Hauptzone, 4 Nebenzonen, separate Zonen	1 Hauptzone, 4 Nebenzonen, separate Zonen
Antriebsmotor	Bürstenloser DC Motor	Bürstenloser DC Motor	Bürstenloser DC Motor	Bürstenloser DC Motor	Bürstenloser DC Motor
Mähmotor	Bürstenloser DC Motor	Bürstenloser DC Motor	Bürstenloser DC Motor	Bürstenloser DC Motor	Bürstenloser DC Motor
Mähdauer (min)	50	40 - 50	80 - 90	80 - 90	110 - 120
Ladedauer (min.)	60	60 - 120	60 - 120	60 - 80	90 - 110
Akku	18,5 V Li-Ion	18,5 V Li-Ion	18,5 V Li-Ion	18,5 V Li-Ion	18,5 V Li-Ion
Akkukapazität (Ah)	2,5	4,9	4,9	7,2	9,6
Messeranzahl	1	1	1	2	2
Pendelnd aufgehängtes Mähwerk	x	x	x	x	x
Mähzeitplan	x	x	x	x	-
GSM-Modul	-	x	x	x	x
Near Wire Follow	x	x	x	x	x
Preis in € inkl. MwSt.	1.099,00	1.799,00	2.249,00	2.999,00	3.149,00
Begrenzungskabel 500 m		209,00	209,00	209,00	209,00
Best.-Nr.		5070010013	5070010013	5070010013	5070010013
Begrenzungskabel 800 m	309,00	309,00	309,00	309,00	309,00
Best.-Nr.	5070010014	5070010014	5070010014	5070010014	5070010014
Rasennägel 50 Stück	12,00	12,00	12,00	12,00	12,00
Best.-Nr.	444.MRK7101A	444.MRK7101A	444.MRK7101A	444.MRK7101A	444.MRK7101A
Kabelverbinder, silikonversiegelt 10 St., Best.-Nr.	23,00	23,00	23,00	23,00	23,00
Best.-Nr.	444.MRK0039A1	444.MRK0039A1	444.MRK0039A1	444.MRK0039A1	444.MRK0039A1
Ersatzmesser	22,00	22,00	22,00	22,00	22,00
Best.-Nr.	444.122-100-619	444.122-100-619	444.122-100-619	444.122-100-619	444.122-100-619
RoboHome RK	229,00	229,00	229,00	229,00	229,00
Best.-Nr.	444.122-080-619	444.122-080-619	444.122-080-619	444.122-080-619	444.122-080-619

RASENMÄHER & VERTIKUTIERER



Elektro-Rasenmäher 32

Benzin-Rasenmäher 33 - 46

Mulchmäher 47 - 49

Vertikutierer 50 - 54



GANZ GROSS IM KLEINEN GARTEN

Die Elektro-Rasenmäher von efco sind das ideale Arbeitsmittel für den einfachen, sauberen und geräuscharmen Einsatz in modernen kleinen Gärten. Optimal für die Arbeit an Orten, an denen keine Verbrennungsmotoren benutzt werden können.

VORTEILE, DIE ÜBERZEUGEN

- Einfache Handhabung
- Kompakte Bauweise
- Großes Fangkorbvolumen
- Geräuscharm
- Geringes Gewicht



Die Elektromäher sind die ideale Wahl wenn es um einfaches und geräuscharmes Mähen in Ihrem Garten geht.



PR 40 S



LR 48 PE Comfort Plus

Modell	PR 40 S	LR 48 PE Comfort Plus
Best.-Nr.	369.66089101P	369.66139050S
Leistung (Watt)	1300	1600
Schnittbreite (cm)	38	46
Gehäusematerial	Kunststoff	Stahl
Radantrieb	-	-
Schnitthöhe (mm)	28 / 44 / 60	28 - 75
Schnitthöhenverstellung	Einzel	Einzel
Fangkorb (l)	40	60
Füllstandsanzeige	-	-
Mulcheinrichtung	-	-
Räder kugelgelagert	-	x
Highweehls	-	-
Gewicht (kg)	15	25
Preis in € inkl. MwSt.	209,00	349,00



10-fach zentrale Höhenverstellung



Softgrip-Lenkhalm (GL 46 A)



robustes Metallgetriebe



klappbarer Lenkhalm mit Schnellverschluss (werkzeuglos)

Die Gartenland-Einstiegsmodelle zum attraktiven Preis

Die Gartenland **Benzinrasenmäher** sorgen dank ergonomisch geformtem Holm für ermüdungsfreies Arbeiten und leichte Bedienbarkeit. Angetrieben werden die Mäher von einem OHV 4-Takt Motor und einem zusätzlichen 1-Gang Hinterradantrieb (GL46A). Der automatische Choke stellt in jeder Betriebstemperatur das richtige Benzin-Luftgemisch ein. Dank der aerodynamischen Luftführung wird der Grasbehälter optimal gefüllt. Durch die neue Holmgeometrie lassen sich die Rasenmäher außerdem platzsparend zur Lagerung oder Wartung werkzeuglos zusammenklappen. Der durchgehende Bügelschalter gewährleistet optimale Sicherheit. Die Räder sind mit Kugellagern ausgestattet, sodass sich die Mäher leicht schieben lassen. Auch diese Rasenmäher der Einstiegsklasse haben durchgehende Achsen und bei der Antriebsvariante ein Metallgetriebe. Sie sind besonders wendig und einfach zu bedienen.



03



Modell	GL 46 H	GL 46 A
Best.-Nr.	464.GL46H	464.GL46A
Motor	OHV DG450	OHV DG450
Leistung max. (kW/PS)	2,9 / 4	2,9 / 4
Hubraum (cm ³)	135	135
Schnittbreite (cm)	46	46
Schnitthöhe (mm)	25 - 75	25 - 75
Radantrieb	-	x
Schnitthöhenverstellung	10-fach zentral	10-fach zentral
Gehäusematerial	Stahl	Stahl
Fangkorb (l)	60	60
Räder (cm)	18 vorne / 20 hinten	18 vorne / 20 hinten
kugelgelagerte Räder	x	x
Heckauswurf	x	x
Gewicht (kg)	32	33
Preis in € inkl. MwSt.	309,00	349,00



Zentrale Höhenverstellung

Die zentrale Höhenverstellung erlaubt die Einstellung der Schnitthöhe bequem über nur einen Handgriff. So kann die Schnitthöhe von 25 bis 75 mm in 7 Stufen variiert werden.

Füllstandsanzeige

Durch das Turbo-Fangsystem füllt sich der Fangkorb bis zum Maximum. Eine manuelle Füllstandskontrolle ist dabei überflüssig. Sobald der Fangkorb geleert werden muss, schließt sich die Klappe automatisch und signalisiert damit, dass der Fangkorb geleert werden muss.

Mulchkit

Einfach werkzeuglos den Mulchkeil einsetzen und den Rasenmäher so in einen Mulchmäher umfunktionieren.

POWERED by
HONDA™



Modell	GLP 46 H2	GLP 46 AK2	GLP 46 AK4	GLP 51 AK2
Best.-Nr.	464.GLP46H2	464.GLP46AK2	464.GLP46AK4	464.GLP51AK2
Motor	B&S 500E	Honda GCVX 145	Honda GCVX 145	Honda GCVX 170
Nennleistung (kW/PS)	2,0 / 2,7 bei 2800 U./min.	2,7 / 3,7 bei 2800 U./min.	2,7 / 3,7 bei 2800 U./min.	3,2 / 4,4 bei 2800 U./min.
Hubraum (cm³)	140	145	145	167
Schnittbreite (cm)	46	46	46	51
Schnitthöhe (mm)	25 - 75	25 - 75	25 - 75	25 - 75
Radantrieb	-	x	x / 4-Gang	x
Geschwindigkeit (km/h)	-	3,6	3,0 - 4,5	3,6
Schnitthöhenverstellung	7-fach zentral	7-fach zentral	7-fach zentral	7-fach zentral
Gehäusematerial	Stahl	Stahl	Stahl	Stahl
Fangkorb (l)	60	60	60	60
Kugelgelagerte Räder	x	x	x	x
Heckauswurf	x	x	x	x
Mulcheinrichtung	x	x	x	x
Gewicht (kg)	30	32,2	34	34,2
Preis in € inkl. MwSt.	399,00	529,00	599,00	579,00

KOMFORTABLES MÄHEN ALLES DRIN, ALLES DRAN

Die neu konzipierten Mäher der LR Baureihe bestehen aus ökonomisch und effektiv arbeitenden Geräten mit Stahlblechgehäuse, für den privaten Gebrauch bei mittelgroßen Rasenflächen.

Vorteile, die überzeugen

- Kugelgelagerte Räder
- Großer Grasfangkorb
- Kombimesser
- Unterschiedliche Schnitthöhen
- Pulverbeschichtetes Stahlblechgehäuse



Zubehör:
Mulchstopfen für 48er
und 53er Serie



LR 48 TK Comfort Plus



LR 44 PK Comfort Plus



LR 48 TKE Comfort Plus

LR 48 PK Comfort Plus

Modell	LR 44 PK Comfort Plus	LR 48 PK Comfort Plus	LR 48 TK Comfort Plus	LR 48 TKE Comfort Plus
Best.-Nr.	369.66109053E5	369.66119060E5	369.66119211E5	369.66119221E5
Gehäuse	Stahl	Stahl	Stahl	Stahl
Motor	Emak K605 OHV	Emak K605 OHV	Emak K605 OHV	Emak K655i OHV mit Akkustart
Leistung bei Arbeitsdrehzahl (kW/PS)	2,5 / 3,4 – 2.800 U/min	2,5 / 3,4 – 2.800 U/min	2,5 / 3,4 – 2.800 U/min	2,7 / 3,7 – 2.800 U/min
Radantrieb	-	-	x - 3,6 km/h	x - 3,6 km/h
Hubraum (cm³)	139	139	139	166
Schnittbreite (cm)	41	46	46	46
Schnitthöhenverstellung	einzel	einzel	zentral	zentral
Schnitthöhen (mm)	28 - 75	28 - 75	28 - 75	28 - 75
Fangvolumen (l)	70	70	70	70
Mulchstopfen	-	optional	optional	optional
Raddurchmesser	vorne und hinten Ø 180 mm	vorne und hinten Ø 180 mm	vorne Ø 180 mm, hinten Ø 206 mm	vorne Ø 180 mm, hinten Ø 206 mm
Räder kugelgelagert	vorne und hinten	vorne und hinten	vorne und hinten	vorne und hinten
Gewicht (kg)	25,4	27,4	30,4	31,5
Preis in € inkl. MwSt.	409,00	449,00	549,00	749,00
Mulchstopfen Best.-Nr.	-	49,00 369.66110127R	49,00 369.66110127R	49,00 369.66110127R



**FANGEN ODER MULCHEN:
SO KOMMT AUCH
IHR RASEN IN FORM**

Die efco-Highwheelmäher sind technologisch anspruchsvolle Stahlblechmäher der neuen Generation. Die großen Hinterräder sorgen für beste Traktion in hohem Gras und auf unebenem Gelände. Das optimale Fangverhalten wird auch bei feuchtem Rasen garantiert. Einen sattgrünen Rasen erhalten Sie bei regelmäßigem Mulchen.

Vorteile, die überzeugen

- Fangen, Mulchen, Seitenauswurf
- Komfort Höhenverstellung
- Füllstandsanzeige



03



BESONDERES MERKMAL:
4 CUTTING DEVICE ist ein vielseitiges Schneidesystem, das Mulchen, Fangen und Seiten- sowie Heckauswurf als Standard enthält.

AKTIONSPREIS
€ 549,00

AKTIONSPREIS
€ 599,00

Modell	LV 48 TK Allroad Plus 4	LR 48 TK Allroad Plus 4	LR 48 TKE Allroad Plus 4	LV 53 TK Allroad Plus 4
Best.-Nr.	369.66119220E1	369.66119181E5	369-66119223E5	369.66079155
Gehäuse	Stahl	Stahl	Stahl	Stahl
Motor	Emak K650 OHV	Emak K655 OHV	Emak K655i OHV mit Akkustart	Emak K800 OHV
Leistung bei Arbeitsdrehzahl (kW/PS)	2,9 / 3,9 – 2.900 U/min	2,7 / 3,7 – 2.800 U/min	2,7 / 3,7 – 2.800 U/min	4,0 / 5,4 – 2.900 U/min
Radantrieb	x - 3,6 km/h	x - 3,6 km/h	x - 3,6 km/h	x - 3,6 km/h
Hubraum (cm³)	166	166	166	196
Schnittbreite (cm)	46	46	46	51
Schnitthöhenverstellung	zentral	zentral	zentral	zentral
Schnitthöhen (mm)	28 - 75	28 - 75	28 - 75	28 - 75
Fangvolumen (l)	60	70	70	60
Mulchstopfen	serienmäßig	serienmäßig	serienmäßig	serienmäßig
Seitenauswurf	serienmäßig	serienmäßig	serienmäßig	serienmäßig
Raddurchmesser	vorne Ø 200 mm, hinten Ø 280 mm	vorne Ø 200 mm, hinten Ø 280 mm	vorne Ø 200 mm, hinten Ø 280 mm	vorne Ø 200 mm, hinten Ø 280 mm
Räder kugelgelagert	vorne und hinten	vorne und hinten	vorne und hinten	vorne und hinten
Gewicht (kg)	36	36	36	37,8
Preis in € inkl. MwSt.	629,00	679,00	849,00	679,00

Einfach, wendig und vielseitig - HRG und HRN Modelle

Leicht, robust und einfach zu bedienen. IZY-Rasenmäher können auch auf engstem Raum wenden, sodass sie perfekt für kleine und mittlere Gärten geeignet sind.

Wahlweise ohne Radantrieb, mit konstanter Geschwindigkeit oder mit SMART Drive- Antrieb.



DIE NEUEN HRN-MODELLE

Die neuen HRN 536 Rasenmäher verfügen über ein neu konstruiertes Mähdeck, das aus drei Teilen besteht. Diese wurden optimal aufeinander abgestimmt, um den Luftstrom zu optimieren, was zu einer perfekten Sammel- und Mulchleistung führt.

53 cm breiter Benzinmäher

Erhältlich als Smart Drive Antrieb, mit integrierter Mulchfunktion und optional mit Messerkupplung (Roto-Stop®).



HRN 536 VY

ZWEIWEGE-FREILAUF SYSTEM

Dieses ermöglicht den Hinterrädern, sich in beide Richtungen frei zu drehen und der Mäher lässt sich einfach zurückziehen und ist sehr wendig im Einsatz.



DIE NÄCHSTE GENERATION

Das neue Motordesign senkt den Kraftstoffverbrauch, reduziert Abgase und Umweltbelastung und verbessert nochmals das ohnehin exzellente Startverhalten der Honda-Motoren.



NACHHALTIG

Das pulverbeschichtete Stahlblech-Mähdeck ist beständig gegenüber Korrosion und UV-Strahlen. Die perfekten Voraussetzungen für einen langlebigen und pflegeleichten Mäher.



PERFEKTES SCHNITTBILD

Bei aller Leichtigkeit sorgt der HRG mit Präzision und hervorragender Verarbeitung für langjährig saubere Ergebnisse und einen gepflegten Rasen.

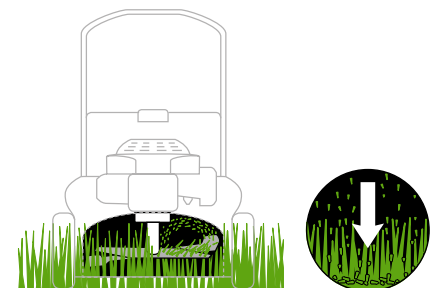

Alle Honda-Rasenmäher mit Versamow™ sind mit einem Microcut-Zwillingsmessersystem ausgestattet, welches das Schnittgut in winzige Partikel verkleinert. Das gehäckselte Schnittgut fällt als Mulch zurück auf die Grasnarbe.

Smart-Drive®

Stufenloses, präzises und 100% flexibles Steuern der Antriebsgeschwindigkeit (HRN 536 VK und VY).

Versamow®-Technologie

Das selektive Mulchsystem kann mit einfachem Verstellen und ohne Messerwechsel und Zubehöranbau sowohl Fangen als auch Mulchen (HRN 536 VK und VY).

Tankdeckel mit Überdrehenschutz

Optimierter Tankdeckel, der eine Überdrehung verhindert.

Mähdeck aus Stahlblech

Schlagfest und mit Elektrophorese behandelt, um Korrosion zu vermeiden. Die Lackierung erfolgt in einem ökologischen Pulververfahren.

HRG 466 SK



Leichte
Schnitthöheneinstellung

Leichter und widerstandsfähiger Grasfangsack

Spielend leicht durch den Holm hindurch nach oben auszuheben und zu entleeren.



Der Honda Smart Drive

Schmetterlings-Hebel mit großen Hebelflügeln ermöglichen eine bequeme Geschwindigkeitsregelung per Daumen bzw. Handballen.



ROTO-STOP®

Sicherheit geht vor. Nur mal eben den Grasfangsack leeren? Mit Roto-Stop® halten Sie die Messer schnell und sicher an, ohne den Motor neu starten zu müssen. (HRN 536 VY)



Selektives Mulch-System Versamow

Bei Modellen ohne Versamow Technologie kann ein optionales Mulchkit einfach und kostengünstig nachgerüstet werden.



Die im Katalog abgebildeten HONDA Produkte sind nur über den Fachhandel erhältlich. Durch eine sorgfältige Überprüfung vor Übergabe des Gerätes wird sichergestellt, dass sich das Gerät bei der Auslieferung in einem technisch einwandfreien und betriebssicheren Zustand befindet.



AKTIONSPREIS

€ 449,00

AKTIONSPREIS

€ 669,00

AKTIONSPREIS

€ 929,00

Modell	HRG 416 PK	HRG 416 SK	HRG 466 SK	HRN 536 VK	HRN 536 VY
Best.-Nr.	411.HRG416C1PK	411.HRG416C1SK	411.HRG466C1SK	411.HRN536CVK	411.HRN536CVY
Motor	Honda GCVx 145	Honda GCVx 145	Honda GCV 160	Honda GCVx 170	Honda GCVx 170
Nennleistung (KW/PS)	2,7 / 3,7 bei 2900 U./min.	2,7 / 3,7 bei 2900 U./min.	2,7 / 3,7 bei 2900 U./min.	3,2 / 4,4 bei 2950 U./min.	3,2 / 4,4 bei 2950 U./min.
Hubraum (ccm³)	160	160	160	166	166
Schnittbreite (cm)	41	41	46	53	53
Gehäuse	Stahlblech	Stahlblech	Stahlblech	Stahlblech	Stahlblech
Radantrieb	-	1- Gang 3,30 km/h	1- Gang 3,20 km/h	Smartdrive stufenlos 0 - 5,9 km/h	Smartdrive stufenlos 0 - 5,9 km/h
Schnitthöhenverstellung	achsweise / 6 fach	achsweise / 6 fach	achsweise / 6 fach	achsweise / 7 fach	achsweise / 7 fach
Schnitthöhe (mm)	20-74	20 - 74	20 - 74	27 - 100	27 - 100
Fangkorb (l)	42	42	50	70	70
Komfort Messerkupplung	-	-	-	-	Roto-Stop
Mulcheinrichtung	Optional	Optional	Optional	Versamow	Versamow
Gewicht (kg)	28	30	31	36	40
Preis in € inkl. MwSt.	519,00	659,00	829,00	1.099,00	1.199,00
Mulcheinrichtung	109,00	109,00	109,00	-	-
Best.-Nr.	411.06762-VH3-N20	411.06762-VH3-N20	411.06762-VH4-N20	-	-

Alle genannten Honda Aktionspreise gelten nur, solange der Vorrat reicht.

Die Rasenmäher der HRX - Baureihe: Perfekte Qualität, beste Leistung, höchster Komfort.

In der HRX-Modellreihe finden Sie technisch anspruchsvolle Rasenmäher mit verschiedenen Antrieben.

Alle mit zuverlässiger Honda 4-Takt-Leistung und einem robusten, leichten, UV- und rostbeständigem Mähdeck aus einem Hightech-Spitzenpolymer. Wählen Sie aus, welcher der Beste für Sie und ihren Rasen ist.



Getriebetechnologie

Rasenmäher mit Radantrieb machen das Rasenmähen einfacher. Honda bietet zwei stufenlose Antriebstechniken:

Schnittqualität/ Mulchen

Die speziellen MicroCut-Zwillingsmesser zerkleinern den Grasschnitt in feinste Partikel und bringen ihn als natürlichen Dünger auf ihrem Rasen aus. Mit einem mehrstufigen Hebel bedienen Sie das variable Mulchsystem Versamow für das jeweils ideale Verhältnis zwischen Fangen und Mulchen.

Mähdeck aus Polystrong/ Xenoy

Mähdecks aus Polystrong und Xenoy, bestehend aus Hightech-Spezialpolymeren, sind sehr robust, langlebig und zeichnen sich durch eine hohe UV-Beständigkeit aus. Und das alles bei deutlichen Gewichtsvorteilen gegenüber vergleichbaren Materialien aus Metall.



Select Drive

Select Drive ermöglicht es Ihnen, für entspanntes und komfortables Arbeiten eine gewünschte konstante Geschwindigkeit einzustellen.



Hydrostat-Antrieb

Der innovative Honda Hydrostat-Antrieb bietet Ihnen höchste Präzision, mit einer stufenlos regelbaren Antriebsgeschwindigkeit.



Leistung

Honda-Messer sind so konstruiert, dass sie beim Kontakt mit einem starren Hindernis, beim Mähen nicht zu Bruch gehen. Diese Honda-Innovation erhöht nicht nur die Sicherheit, sie verhindert auch Schäden an Motor und Schneidwerk. Roto-Stop ist eine Honda-Technologie für das sanfte Ein- und Auskuppeln der Messer bei laufendem Motor. Die Messer werden sicher gestoppt, und Sie brauchen den Motor nicht jedes Mal abzustellen, wenn Sie einen Kiesweg überfahren oder den Grasfangsack entleeren wollen.



Versamow variabel

Das System ermöglicht die variable Einstellung zwischen Mulchen, Fangen und Auswerfen. Sie können flexibel wählen, zu welchen Teilen der Grasschnitt gefangen oder in den Rasen zurückgegeben werden soll. Die Kombination ist in 7 verschiedenen Positionen, von nur Mulchen über 5 Zwischenpositionen, bis nur Fangen einstellbar. Da das System vollständig integriert ist, werden keine weiteren Werkzeuge oder Anbaugeräte benötigt.



Tankdeckel mit Überdrehenschutz
Optimierter Tankdeckel, der eine Überdrehung verhindert.

Leichtlaufende, kugellagerte Räder
Für leichtes Schieben und Zurückziehen und optimale Traktion.

Strömungsoptimierter Textilgrasfangsack mit Partikelfilter
Langlebiger Fangsack, der sich spielend leicht nach oben ausheben und entleeren lässt. Der Partikelfilter reduziert den Partikelgehalt der ausströmenden Luft und hält Reizstoffe zurück.

Schnellverschluss
Für ein bequemes Einstellen und Umlegen des Holms

HRX 537 VY

Hervorragendes Schnittbild

Das perfekte Zusammenspiel von Motor und Mähwerk ergibt das einzigartige und gute Schnittbild. Mit dem Clip-Director® können Sie stufenweise zwischen Mulchen und Mähen wählen.



HRX 476 HY

AKTIONSPREIS
€ 1.029,00

Die im Katalog abgebildeten HONDA Produkte sind nur über den Fachhandel erhältlich. Durch eine sorgfältige Überprüfung vor Übergabe des Gerätes wird sichergestellt, dass sich das Gerät bei der Auslieferung in einem technisch einwandfreien und betriebssicheren Zustand befindet.



Modell	HRX 476 VK	HRX 476 VY	HRX 476 HY	HRX 537 VY	HRX 537 HY
Best.-Nr.	411.HRX476VK	411.HRX476VY	411.HRX476HY	411.HRX537VYNEW	411.HRX537HYNEW
Motor	Honda GCVX 170	Honda GCVX 170	Honda GCVX 170	Honda GCVX 200	Honda GCVX 200
Nennleistung (kW/PS)	3,1 / 4,3 bei 2850 U/min.	3,1 / 4,3 bei 2850 U/min.	3,1 / 4,3 bei 2850 U/min.	3,7 / 5 bei 2850 U/min.	3,7 / 5 bei 2850 U/min.
Hubraum (cm³)	167	167	167	202	202
Schnittbreite (cm)	47	47	47	53	53
Gehäusematerial	Polystrong	Polystrong	Polystrong	Xenoy	Xenoy
Radantrieb	SELECT Drive stufenlos 0 - 1,4 m/s	SELECT Drive stufenlos 0 - 1,4 m/s	Hydrostat stufenlos 0 - 1,4 m/s	SELECT Drive, stufenlos 0 - 1,64 m/s	Hydrostat stufenlos 0 - 1,64 m/s
Schnitthöhenverstellung	7-fach, zentral	7-fach, zentral	7-fach, zentral	7-fach, Einzelrad	7-fach, Einzelrad
Schnitthöhe (mm)	25 - 79	25-79	25 - 79	19 - 101	19 - 101
Fangkorb (l)	75	75	75	85	85
Komfort Messerkupplung	-	Roto-Stop	Roto-Stop	Roto-Stop	Roto-Stop
Mulcheinrichtung	Versamow	Versamow	Versamow	Versamow	Versamow
Gewicht (kg)	39,0	42,0	44,0	43,0	44,0
Preis in € inkl. MwSt.	1.329,00	1.489,00	1.649,00	1.729,00	1.939,00

Alle genannten Honda Aktionspreise gelten nur, solange der Vorrat reicht.



Sie haben den Rasen - Wir den Sabo

Sabo Benzinrasenmäher überzeugen auf großen Grünflächen sowie bei Gärten mit Hanglage - im letzteren Fall vorzugsweise in Verbindung mit dem Sabo Vario-Antrieb für leichteres Arbeiten selbst bei Gelände mit großer Neigung.



Sabo 43-Compact

Das beliebteste Sabo-Modell mit zentraler Schnitthöhen-einstellung und variabler Holmverstellung punktet mit hochwertigen Designelementen und Stahlrädern.



Sabo 43-A Economy

Der preiswerte Einstieg in die Geräteklasse mit zuschaltbarem Radantrieb.



Sabo 47-Vario

Komfortmäher mit zuschaltbarem und variablem Hinterradantrieb. Bequem vom Führungsholm aus bedienbar.



Sabo 47-Vario E

Mäher der Oberklasse mit kräftigem Motor, Schnitt- und Holmhöhenverstellung, variablem Hinterradantrieb und Elektro-Sofortstart.



Sabo 54-Vario E

Dieser Sabo punktet nicht nur mit dem zuschaltbaren Vario-Antrieb, sondern auch mit seiner Elektro-Sofortstart-Funktion.

Modell	43 - Compact	43 - A Economy	47 - Vario	47 - Vario E	54 - Vario E
Best.-Nr.	361.SABO43-COMPACTSM	361.SABO43-AECONOMY	361.SABO47-VARIO	361.SABO47VARIO-E	361.SABO54-VARIOE
Motor	B&S ReadyStart	B&S ReadyStart	4-Takt OHV	4-Takt OHV	4-Takt OHV
Nennleistung (kW/PS) bei 2.800 U/min	2,6 / 3,5	2,6 / 3,5	2,8 / 3,8	2,8 / 3,8	2,8 / 3,8
Schnittbreite (cm)	43	43	47	47	54
Schnitthöhenverstellung	7-fach zentral	8-fach zentral	8-fach zentral	8-fach zentral	8-fach zentral
Schnitthöhe (mm)	22 - 80	25 - 80	25 - 80	25 - 80	20 - 95
Sabo TurboStar System	x	x	x	x	x
Fangkorb (l)	55	65	65	65	75
Holm höhenverstellbar	3-stufig	3-stufig	3-stufig	3-stufig	3-stufig
Elektro-Sofortstart	-	-	-	x	x
Radantrieb	-	x	variabel	variabel	variabel
Geschwindigkeit (km/h)	-	konstant 3,6	2,7 - 4,3	2,7 - 4,3	2,7 - 4,8
Kugellager	x	x	x	x	x
Mähwerk	Aluminium	Aluminium	Aluminium	Aluminium	Aluminium
Gewicht (kg)	28,5	35	38	42	51
Preis in € inkl. MwSt.	649,00	899,00	1.199,00	1.399,00	1.659,00
Mulcheinrichtung	145,00	129,00	109,00	109,00	139,00
Best.-Nr.	361.SA571	361.BSA632	361.BSA625	361.BSA625	361.SA609



Power für Profis

Professionelles Arbeiten in der Natur- und Landschaftspflege stellt oftmals hohe Anforderungen an diejenigen, die Großes im Grünen vorhaben. Egal, ob Rasenmäher, Mulchmäher oder Seitenauswerfer - die Sabo Profi-Mäher sind darauf ausgelegt, Profis bei der Arbeit optimal zu unterstützen.



Sabo 54-Pro VARIO

Handlicher Profimäher mit Briggs&Stratton Motor, variablem Hinterradantrieb und Antivibrationssystem am Führungsholm.



Modell	47 - Pro Vario	54 - Pro Vario
Best.-Nr.	361.SABO47-PROVARIO	361.SABO54-PROVARIO
Motor	Yamaha OHC	B&S ReadyStart
Nennleistung (kW/PS) bei 2800 U/min	3,2 / 4,4	3,2 / 4,4
Schnittbreite (cm)	47	54
Schnittnitthöhenverstellung	Einzelrad, 7 -Stufen	Einzelrad 8 -Stufen
Schnitthöhe (mm)	25 - 80	15 - 95
Anti-Vibrationssystem	Motor-AVS	Holm-AVS
Sabo TurboStar System	x	x
Fangkorb (l)	65	75
Holm höhenverstellbar	3-stufig	2-stufig
Geeignet für extreme Grasverhältnisse	x	x
Radantrieb	variabel	variabel
Geschwindigkeit (km/h)	2,7 - 4,5	2,7 - 4,8
Radlagerung vorn/hinten	Kugellager /Bronzegleitlager	Kugellager /Bronzegleitlager
Mähdeck	Aluminium mit Stahleinlage	Aluminium mit Stahleinlage
Gewicht (kg)	49	54
Preis in € inkl. MwSt.	1.669,00	1.849,00
Mulcheinrichtung	135,00	145,00
Best.-Nr.	361.BSA631	361.BSA612

Profi-Rasenmäher von Kaaz - Qualität ohne Kompromisse

Schon der erste Eindruck lässt keinen Zweifel aufkommen: Kaaz-Rasenmäher sind konstruiert, um härtesten Beanspruchungen im täglichen professionellen Einsatz zu bestehen. Ausgestattet mit einem starken Aluminium-Druckgussgehäuse, das über eine zusätzliche Stahleinlage (ab HXA-PRO) verfügt, sowie dem vorderen und seitlichen Rammschutz (ab HXA-PRO) bieten diese Mäher die Langlebigkeit, die ein Profi erwartet.

Doppelt kugelgelagerte Räder sowie der Radantrieb über Kardanwelle zu einem 2-Stufen Getriebe (HXA-PRO-HST mit hydrostatischem Fahrtrieb) mit Kraftübertragung auf die Antriebsachse mittels einer Kette gewährleisten ein komfortables Arbeiten bei verlustarmer Kraftübertragung.



Turbo-Fangsystem

Die spezielle Messerform sorgt für eine optimale Luftströmung, so dass Luft von unten angesogen wird und die Grashalme vor dem Schnitt aufrichtet. Die optimierte Gehäuseform und präzise Oberflächenverarbeitung unterstützt den entstehenden Luftstrom und sorgt für einen optimalen Transport des Schnittguts über den Auswurfkanal in den Fangkorb.



Optionales Mulchkit:

Optional ist für alle Kaaz-Mäher ein professionelles Mulchkit mit einem 2-Messersystem erhältlich. Die Mulchmesser sorgen dafür, dass das Schnittgut mehrmals so fein zerschnitten wird, dass es zwischen die Halme auf die Grasnarbe fällt. Das Lüftergebläse unterstützt diesen Prozess, in dem es die kleinen Graspartikel nach unten in den Rasen presst.

Modell	48 cm	53 cm
Best.-Nr.	361.71902-343	361.71901-942
Preis in € inkl. MwSt.	139,00	149,00



Bei allen Modellen Radantrieb über Kardanwelle zu einem 2-Stufen-Getriebe mit einer vorbildlichen Lebensdauer. Dieses gewährleistet ein komfortables Arbeiten bei verlustarmer Kraftübertragung vom Getriebe auf die Antriebsachse erfolgt über eine Kette.



Aluminium Druckgussgehäuse mit Stahleinlage für eine lange Lebensdauer des Gehäuses.



Alle Modelle serienmäßig mit Messerkupplung



03

Profi Tipp



Meisterklasse **1,3** MOTOR & MASCHINE Preis/Leistung **sehr gut**

Modell	LM 4860 HX	LM 5360 HX	LM 5360 HXA	LM 5360 HXA-PRO	LM 5360 HXA-PRO-HST
Best.-Nr.	361.LM4860HX	361.00350.HX	361.00350.HXA	361.00350.HXA-PRO	361.00350.HXA-PRO-HST
Motor	Honda GXV 160	Honda GXV 160	Honda GXV 160	Honda GXV 160	Honda GXV 160
Nennleistung max. (kW/PS)	3,2 / 4,4 bei 2.900 U./min.	3,2 / 4,4 bei 2.900 U./min.	3,2 / 4,4 bei 2.900 U./min.	3,2 / 4,4 bei 2.900 U./min.	3,2 / 4,4 bei 2.900 U./min.
Schnittbreite (cm)	48	53	53	53	53
Gehäuse	Alu-Druckguss	Alu-Druckguss	Alu-Druckguss	Alu-Druckguss	Alu-Druckguss
Kardantrieb	x	x	x	x	x
Radantrieb	2-Gang	2-Gang	2-Gang	2-Gang	Hydrostat / stufenlos
Geschwindigkeit (km/h)	2,5 / 3,6	2,9 / 4,3	2,9 / 4,3	3,6 / 5,0	3,6 - 6,1
Messerkupplung	x	x	x	x	x
Aluminiumräder	-	-	x	x	x
Gehäuse mit Stahleinlage	-	-	-	x	x
Rammschutz	-	-	-	vorne /seitlich	vorne /seitlich
verstärkter Holm	-	-	-	x	x
kugelgelagerte Räder	x	x	x	x	x
Fangsack (l)	70	75	75	75	75
Gewicht (kg)	49	53	56	62	68
Preis in € inkl. MwSt.	1.499,00	1.699,00	1.799,00	1.999,00	2.499,00
Highlift Messer	24,00	39,00	39,00	39,00	39,00
Best.-Nr.	361.71902-480	361.71902-530	361.71902-530	361.71902-530	361.71902-530

GROSSE AUSWAHL FÜR JEDEN GARTEN!

STIGA Rasenmäher – bekannt für Innovation. Komfortabel, robust und nach neuester Technologie stellen sie die perfekte Inspiration für den Erhalt eines perfekt gepflegten Rasens dar. Entdecke STIGAS umfangreiches Sortiment und finde deinen perfekten Mäher, z. B. aus der Twinclip-Serie. Entscheide dich für einen STIGA Rasenmäher und mache dich und deinen Rasen glücklicher.

- Patentierte Lösungen für eine noch einfachere Rasenpflege
- Über 30 Jahre Know-how bei Multiclip Mulchmähern
- Das wahrscheinlich breiteste Rasenmäher Programm auf dem Markt



COMBI 48 S

NEU



COMBI 748 S

NEU



TWINCLIP 950 V

NEU

Modell	COMBI 48 S	COMBI 748 S	COMBI 748 V	TWINCLIP 950 S	TWINCLIP 950 V
Best.-Nr.	941.COMBI48S	941.COMBI748S	941.COMBI748V	941-TWINCLIP950S	941.TWINCLIP950V
Motor	ST 140 Autochoke	ST 140 Autochoke	Honda GCVx 145 OHV Autochoke	ST 170 OHV Autochoke	ST 200 OHV Autochoke
Nennleistung (KW/PS) bei 2900 U/min.	2,2 / 3,0	2,2 / 3,0	2,8 / 3,8	2,6 / 3,5	3,2 / 4,4
Hubraum (cm³)	139	139	145	160	192
Schnittbreite (cm)	46	46	46	48	48
Schnitthöhe (mm)	22 - 65	22 - 80	22 - 80	25 - 77	25 - 77
Radantrieb	Heckantrieb	Heckantrieb	Heckantrieb variabel	Heckantrieb	Heckantrieb variabel
Schnitthöhenverstellung	6-fach zentral	6-fach zentral	6-fach zentral	7-fach zentral	7-fach zentral
Gehäusematerial	Stahl	verzinkter Stahl	verzinkter Stahl	verzinkter Stahl	verzinkter Stahl
Fangkorb (l)	60	60	60	69	70
Führungsholm	Ergonomisch mit Schnellspannern + Softgrip	Fullcrum + Softgrip	Fullcrum + Softgrip	höhenverstellbar, klappbar	höhenverstellbar, klappbar
Heckauswurf	x	x	x	x	x
Seitenauswurf	-	x	x	-	x
Mulcheinrichtung	x	x	x	x	x
Gewicht (kg)	30	30	33	41	43
Preis in € inkl. MwSt.	369,00	529,00	659,00	799,00	899,00

Multiclip – wir lüften das Geheimnis hinter STIGAS überzeugendem Mähergebnis!

Die Grashalme werden mehrmals im Mähdeck so fein zerschnitten, dass sie zwischen die Halme auf die Grasnarbe fallen. Dort verrotten sie schnell und wandeln sich in die natürlichsten, ökologischen Nährstoffe um, die sich ein Rasen wünschen kann. Das Ergebnis ist ein grüner und gesunder Rasen!

Die Vorteile des Multiclip:

Spart Zeit und Geld!

Das Schnittgut muss nicht erst aufgenommen, transportiert und kompostiert werden. So erledigen Sie mehr in kürzerer Zeit!

Keine Schnittgutentsorgung

Sie wissen nicht wohin mit Ihrem Rasenschnitt? Kein Problem mit einem Multiclip! Denn das Schnittgut fällt als klein geschnittene Partikel auf Ihre Grasnarbe. Die lästige Entsorgung entfällt.

Weniger wässern

Die klein geschnittenen Halme legen sich als feine, feuchtigkeitsreiche Partikel in der Grasnarbe ab. Damit wird den Graswurzeln Feuchtigkeit zugeführt und der Rasen muss weniger häufig bewässert werden.

Weniger Düngung

Das schnell verrottende Schnittgut wandelt sich in wertvolle Nährstoffe um, wie Stickstoff, Phosphor und Kalium, die Ihrem Rasen als natürlicher Dünger dienen.

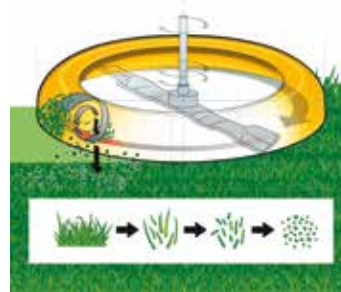

Fein - feiner - am Feinsten!

Der Stiga Multiclip zerkleinert Ihren Rasenschnitt sehr gründlich.



So nicht:

Beim herkömmlichen Mähen ohne Fangkorb bleibt das Schnittgut oben liegen.



So ist es richtig:

Beim Stiga Multiclip fällt das Schnittgut zerkleinert auf die Grasnarbe und liefert wertvolle Nährstoffe.



Multiclip 47 S



Multiclip 750 S



Multiclip 950 VE

NEU

Modell	Multiclip 47 S	Multiclip 750 S	Multiclip 950 VE
Best.-Nr.	941-MULTICLIP47S	941.MULTICLIP750S	941.MULTICLIP950VE
Motor	ST120 OHV Autochoke	ST170 OHV Autochoke	ST200 LS OHV Autochoke
Nennleistung (KW/PS) bei 2.900 U/min.	1,9 / 2,6	2,6 / 3,5	3,2 / 4,4
Schnittbreite (cm)	45	48	48
Schnitthöhe (mm)	31 - 75	31 - 80	31 - 75
Radantrieb	Frontantrieb	Frontantrieb	Frontantrieb variabel
Schnitthöhenverstellung	5-fach, 3 Hebel	5-fach, zentral	5-fach, zentral
Gehäusematerial	Stahl	Stahl	Stahl
Führungsholm	Flach, klappbar	Fulcrum + Softgrip	Fulcrum + Softgrip
Gewicht (kg)	25	34	35
Preis in € inkl. MwSt.	379,00	569,00	779,00

Mulchmaster - Stabil & Bedienerfreundlich



- stabiler Stahlrohrrahmen und patentiertes Schnittsystem



- stufenlose vibrationsgedämpfte Holmhöhenverstellung zur Anpassung an die Körpergröße des Bedieners



- zentrale Ein-Hand-Schnitthöhenverstellung und einfach klappbarer Stahlrohr-Führungsholm zum Hochkantstellen beim Reinigen



- zwei Griffe zum einfachen Verladen und Transport, mit phthalatfreiem Softgrip am Holm

- Stabiler Radantrieb durch - Doppel - Kupplungsgetriebe bei den PM-Mähern



PM 46 A B&S



PM 53 A Kommunal



Das Prinzip des Mulchens

Optimal Mähen mit dem MULCHMASTER unterstützt die Entwicklung eines dichten, satt grünen Rasenteppichs deutlich.

Der MULCHMASTER ist auf Spiel- und Sportrasen in Ausgangsgrashöhen bis 15 cm und Schnitthöhe auf 4 cm optimiert.

Hierbei bleibt der Vegetationspunkt des Grases unbeschädigt und die Gräser können, ohne Erholungszeit, in der Unkräuter und Moos die Fläche besiedeln, weiterwachsen.



1



2



3



4



Profi-Mulchmaster mit ABS-System

Das Problem:
Unsichtbar im Gras liegende Steine, starke Wurzeln, Baumstümpfe oder Metall-Befestigungen können die Kurbelwelle beschädigen oder zerstören.

Die Lösung:
Das patentierte Anti-Bruch-System
Mit dem speziell konstruierten Fänger werden die Kräfte direkt auf das Gehäuse abgeleitet. Um eine Deformierung des Decks zu verhindern, wirkt die patentierte Absorber-Einheit.

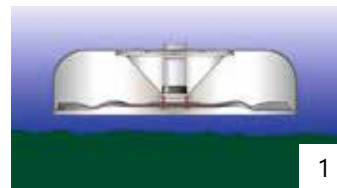

Schnittkessel mit ABS

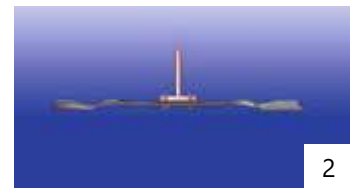

Stein stoppt Messer



Scherschrauben brechen, Absorber-Einheit verschiebt und dreht sich auf dem Messerhalter

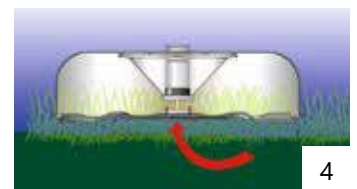

Montage einer neuen Absorber-Einheit (Absorber, Messer, Scherschrauben)



Austausch der komplett montierten Absorber-Einheit

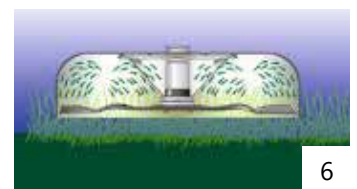

Mäher ist repariert, die Arbeit kann weitergehen

03

Modell	PM 46 Yamaha	PM 46 A B&S	PM 46 A Yamaha	PM 53 A B&S	PM 53 A Kommunal
Best.-Nr.	511.PM46YAM	511.PM46AB&S	511.PM46AYAM	511.PM53AB&S	511.PM53AKOMMUNAL
Motor	Yamaha MA 190	B&S Series 675 Mow N'Stow	Yamaha MA 190	B&S Series 875	Yamaha MA 190
Nennleistung (kW/PS) bei 2.800 U/min	3,5 / 4,8	3,5 / 4,8	3,5 / 4,8	3,5 / 4,8	3,5 / 4,8
Schnittbreite (cm)	46	46	46	53	53
Schnitthöhenverstellung	zentral 5-stufig	zentral 5-stufig	zentral 5-stufig	zentral 5-stufig	zentral 5-stufig
Schnitthöhe (mm)	40 - 65	40 - 70	40 - 70	40 - 70	40 - 70
Führungsholm höhenverstellbar	stufenlos	stufenlos	stufenlos	stufenlos	stufenlos
Radantrieb	-	1-Gang	3-Gang	3-Gang	3-Gang
Geschwindigkeit (km/h)	-	3,2	2 / 3 / 4	2 / 3 / 4	2 / 3 / 4
Radlagerung	2-fach Rillenkugellager	2-fach Rillenkugellager	2-fach Rillenkugellager	2-fach Rillenkugellager	2-fach Rillenkugellager
Stahl-Chassis mit Rohrrahmen	Serie	Serie	Serie	Serie	Serie
Anti-Bruch System	Serie	Serie	Serie	Serie	Serie
Gewicht (kg)	33	38	40	43	45
Preis in € inkl. MwSt.	1.749,00	2.299,00	2.349,00	2.399,00	2.549,00



Unsere Einstiegsmodelle im Bereich der benzinbetriebenen Vertikutierer kombinieren geringes Gewicht mit hoher Effizienz. Sie sind die ideale Lösung für kleine bis mittlere Rasenflächen.

Ausgestattet mit kugelgelagerten Leichtlaufrollen und einer stufenlosen Tiefenverstellung über die Frontachse sind sie kinderleicht in der Bedienung. Die Messerwelle mit 17 Doppelstahlklingen entfernt den Rasenfahls sowie Moos und Pflanzenreste gründlich und effizient.



Kugelgelagerte Vertikutierwelle mit gehärteten Doppelstahlklingen

GLV 40H



Modell	GLV 40 H	GLV 40 H B&S
Best.-Nr.	541.GLV40H	541.GLV40HBS
Motor	LC154F-1	B&S CR950
Leistung max. (kW/PS)	2,0 / 2,7	4,7 / 6,4
Arbeitsbreite (cm)	40	40
Gehäusematerial	Stahlblech	Stahlblech
Messerwerk	17 Doppelstahlklingen	17 Doppelstahlklingen
kugelgelagerte Räder	x	x
Fangkorb (l)	optional (40)	optional (40)
Gewicht (kg)	30	30
Preis in € inkl. MwSt.	539,00	569,00
Fangkorb	59,00	59,00
Best.-Nr.	541.GLVFANGKORB	541.GLVFANGKORB



Die Eigenschaften des Bodens werden durch wasserundurchlässige Schichten stark beeinflusst. Denn Luft, Wasser und Licht sind die wichtigen Dinge, die Ihrem Garten nicht fehlen dürfen. Helfen Sie Ihrem Rasen mit den bewährten Gartenland-Vertikutierern.

Die Maschinen sind mit einer kugelgelagerten, von außen abschmierbaren Messerwelle ausgerüstet und haben bewegliche/fliegende 3 mm kräftige Pendelmesser, die unangenehme Konkurrenten Ihrer Grünfläche entfernen. Hierbei sorgt der laufruhige Benzin Motor auch bei schwierigen Bedingungen für angenehmes Arbeiten.

Durch die sehr robuste Bauweise und das damit verbundene Eigengewicht der Maschine wird auch bei trockenen und harten Böden ein Top-Arbeitsergebnis erzielt.

**Profi
Tipp**



Stabiler Absenkmehanismus mit Feinjustierung



Am Fliehkraftsystem aufgehängte, gehärtete 3 mm Vertikutiermesser



Abschmierbare Wellenlagerung



Kugelgelagerte Räder mit Stahlfelgen



Modell	GLV 38 H	GLV 48 H
Best.-Nr.	941.GLV38H	941.GLV48H
Motor	B&S 750E Series	Loncin
Leistung max. (kW/PS)	2,94 / 4	4,9 / 6,5
Arbeitsbreite (cm)	38	48
Gehäusematerial	Stahlblech	Stahlblech
Messerwerk	22 x frei pendelnd	28 x frei pendelnd
kugelgelagerte Räder	x	x
Fangkorb (l)	40	-
Gewicht (kg)	46	59
Preis in € inkl. MwSt.	899,00	1.249,00



Mit Moos nichts los

Die Vertikutierer von WOLF-Garten befreien Rasenflächen jeder Größe von wachstumsstörendem Rasenfilz. Sind Moose und Schadpilze entfernt, werden die Rasenwurzeln wieder optimal mit Sauerstoff und Wasser versorgt.

WOLF-Garten bietet seinen Kunden auch in diesem Jahr mit dem Vertikutierersortiment professionelle Technik, die die Rasenpflege besonders leicht macht. Durch die integrierte Lüftung wird der Rasen schonend und vollständig von Rasenfilz befreit.

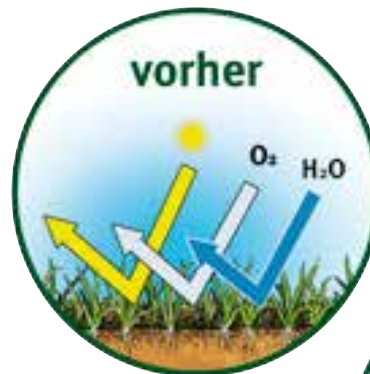

VA 303 E



Modell	Ambition VA 303 E	Ambition VA 346 E	Ambition VA 378 E
Best.-Nr.	254.VA303E	254.VA346E	254.VA378E
Motor	Elektro	Elektro	Elektro
Leistung (Watt)	1300	1600	1800
Arbeitsbreite (cm)	30	34	37
Gehäusematerial	Kunststoff	Kunststoff	Kunststoff
Höheneinstellung	Zentral 5-fach	Zentral 5-fach	Zentral 5-fach
Höhenverstellbarer Griff	-	x	x
Fangkorb (l)	35	45	50
Gewicht (kg)	12	14	15
Preis in € inkl. MwSt.	229,99	299,99	349,99

Professionell ausgerüstet – Verhelfen dem Boden zur Bestform

PROFIS SCHWÖREN DRAUF! Hier ist das Expertenteam, das nichts vermissen lässt. Stahlfelgenreäder mit Kugellagern, das runde Gehäuse reinigt sich wie von selbst, keine Kanten und Ecken, in denen feucht-modrige Reste hängen bleiben. Ein Werkzeugwechsel dauert weniger als 2 Minuten. Die starken Industriemotoren sind für den Dauereinsatz ausgelegt und starten stets sicher und zuverlässig. Zeitraubende Reparaturen oder gar Stillstände gehören der Vergangenheit an. Das Expertenteam überzeugt mit effektiver Leistung und hervorragendem Ergebnis auf kleinen und großen Rasenflächen aller Art



Stabiler Prallschutz

Alle unsere Vertikutierer sind mit einem stabilen Prallschutz ausgestattet, damit keine Steine oder andere harte Gegenstände ungebremst herausgeschleudert werden.



Stufenlose Arbeitstiefeinstellung mit Lock-It (optional)

Die Arbeitstiefe der Messerwelle ist zentral stufenlos einstellbar. Die Option „Lock-It“ gibt Ihnen die Sicherheit, dass niemand außer Ihnen die Arbeitstiefe verstellen kann.

Messerwelle mit Klängen

Das ideale Werkzeug für einen wunderschönen Grünrasen. Beste Bodenbearbeitung zwischen den einzelnen Rasenpflanzen. Feine Messer schneiden ein Nährstoffnetz in den Boden. Um Schäden durch Steine, Wurzeln oder andere harte Gegenstände zu verhindern, hat die Messerwelle eine Einzelklingenbruchsicherung.



Federzinkenwelle

Der Federzinken-Werkzeugeinsatz für das Ausharken von Verfilzungen.



Hammermesserwelle

Das Spezialwerkzeug für feste, steinige, lehmige und unebene Böden.



Automatischer Profilreiniger

Feuchte Moos- und Rasenfilzreste bleiben ständig an den Rädern haften. Mit dem Profilreiniger werden sie laufend entfernt. Die eingestellte Arbeitstiefe bleibt dadurch konstant, das Arbeitsergebnis gleichbleibend gut.



Einzigartiges Werkzeugsystem

Die Werkzeugeinsätze sind immer zur Hand und schnell gewechselt. Die Messerwelle hat eine Einzelklingenbruchsicherung, um Schäden durch Steine, Wurzeln oder andere harte Gegenstände zu verhindern.

Modell	tv410	tv510	tv610
Best.-Nr.	416.TV410	416.TV510	416.TV610
Motor	Honda GP160	Honda GX160	Honda GX200
Leistung max. (kW/PS)	3,6 / 4,8	3,6 / 4,8	4,3 / 5,8
Arbeitsbreite (cm)	38	45	55
Flächenleistung (m ² /h)	800	1500	2000
Gehäuse	Stahlblech	Stahlblech	Stahlblech
kugelgelagerte Räder	x	x	x
Gewicht (kg)	41	53	61
Preis in € inkl. MwSt.	1.869,00	2.179,00	2.339,00
Messerwelle mit Klängen	Serie	Serie	Serie
Best.-Nr.			
Federzinkenwelle	455,00	515,00	545,00
Best.-Nr.	416.AI-045-032TS	416.AI-050-032TS	416.AI-060-032TS
Hammermesserwelle	445,00	505,00	515,00
Best.-Nr.	416.AI-045-031TS	416.AI-050-031TS	416.AI-060-031TS
Lock-It	59,00	59,00	59,00
Best.-Nr.	416.HJ-010-016	416.HJ-010-016	416.HJ-010-016

RASENTRAKTOREN





Heckauswurf 56 - 77

Seitenauswurf 78 - 81

Hochgrasmäher 82 - 83

Zero Turn Mäher 84 - 93

Frontmäher 94 - 97

Rasentraktoren - Zubehör 98 - 107



GLX 10 - 66 H



GLX 12 - 72 H

Vorteile der Gartenland Ridermäher

- hydrostatischer Fahrtrieb
- optimale Übersicht durch mittige Sitzposition
- einfaches Leeren des Fangkorbs vom Fahrersitz aus
- umklappbarer ergonomischer Sitz
- sehr einfach zu reinigendes Mähwerk



Der Zephyr gehört einer neuen Generation von efco-Traktoren an. Durch seine einfache Bedienbarkeit, ein großes Fangsackvolumen sowie eine hohe Servicefreundlichkeit, ist er die perfekte Lösung für den anspruchsvollen Privatanwender. Der Zephyr besitzt eine elektromagnetische Mähwerkeinschaltung und wird serienmäßig mit Batterieladegerät und Anhängerkupplung ausgestattet. Der Zephyr 72/13 H 4IN1 besitzt darüber hinaus noch einen Seitenauswurf.

VOORTEILE, DIE ÜBERZEUGEN

- Hohe Ausstattungsvielfalt
- Geringer Wendekreis
- Soft-Touch-Lenkrad
- Easy-Lift Schnitthöhenverstellung



EfcO Zephyr 72 / 12,5 H



EfcO Zephyr 72 / 13 H

NEU

Modell	GLX 10-66 H	GLX 12-72 H	Zephyr 72/12,5 H 3IN1	Zephyr 72/13 H 4IN1
Best.-Nr.	362.GLC9.5-66H	362-GLX12-72H	369.68149023	369.68149002
Motor	ST 250 ES	ST 350	Emak K 1250 AVD	B&S Powerbuilt 3125 AVS
Nennleistung (kW/PS) bei 2.800 U/min	5,5 / 7,5	6,5 / 8,8	7,8 / 10,6	6,7 / 9,1
Hubraum (cm³)	223	352	413	344
Getriebeart	Hydrostat	Hand-Hydrostat	Hydrostat	Hydrostat
Fahrstufen	stufenlos	stufenlos	stufenlos	stufenlos
Schnittbreite (cm)	66	72	72	72
Schnitthöhe (mm)	30 - 80	30 - 80	30 - 80	30 - 80
Schnitthöhenverstellung	5-fach	7-fach	7-fach	7-fach
Mähwerkeinschaltung	mechanisch	mechanisch	elektromagnetisch	elektromagnetisch
Anzahl Messer	1	1	1	1
Auswurf	Heckauswurf	Heckauswurf	Heckauswurf	Heckauswurf
Füllstandsanzeige	-	x	x	x
Elektrostart	x	x	x	x
Grasfangkorb / Inhalt (l)	150	170	192	192
Bereifung	vorne 13 x 5.00-6 hinten 15 x 6.00-6	vorne 11 x 4.00-4 hinten 15 x 6.00-6	vorne 11 x 4.00-4 hinten 15 x 6.00-6	vorne 11 x 4.00-4 hinten 15 x 6.00-6
Gewicht (kg)	160	161	192	192
Preis in € inkl. MwSt.	2.299,00	2.999,00	3.179,00	3.499,00
Deflektor	-	-	165,00	165,00
Best.-Nr.	-	-	369.68130404	369.68130404
Mulcheinrichtung	119,00	149,00	89,00	Serie
Best.-Nr.	362000029	362000008	369.68132062	



GLX 14 - 84 HP **X-LINE**



GLX 20 - 98 H2 **X-LINE**

Der GLX 14-84 H mäht langes wie kurzes Gras und sammelt im Herbst sogar Laub. Vergleichbare Geräte der 80-Zentimeter-Klasse besitzen nur 1 Messer. Der GLX 14-84 H greift auf die bewährte Zwei-Messer-Schnitttechnik zurück und verbessert so die Schnittleistung deutlich. Dank seiner 84 cm Schnittbreite und einer Gesamtbreite von ca. 90 cm passt er durch fast jedes Gartentor.

Neu in dieser Klasse ist der GLX 20-98 H2, der die Produktvorteile des GLX 14-84 H mit einem 98 cm Mähdeck vereint.

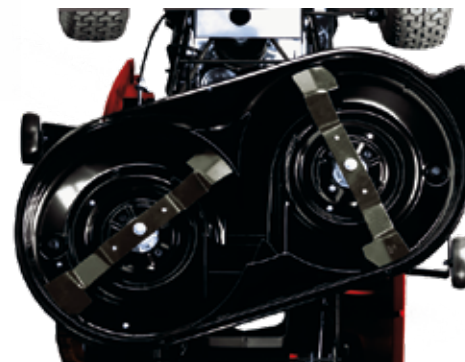

04

Mit der Komfortausstattung eines größeren Rasentraktors sind die Gartenland Mäher für mittlere Flächen konzipiert. Die zwei Messer des Schneidesystems arbeiten seitenversetzt und überlappend. Beste Schnitt- und Fangergebnisse sind so auch unter sonst schwierigen Bedingungen garantiert.

NEU

Modell	GLX 14 - 84 H	GLX 14 - 84 HP	GLX 20 - 98 H2
Best.-Nr.	362.GLX14-84H	362-GLX14-84HP	362.GLX20-98H2
Motor	ST400	B&S 3125 Intek	ST550
Nennleistung (kW / PS) bei 2.800 U/min	7,4 / 10	9,2 / 12,5	11,2 / 15,2
Hubraum (cm³)	414	344	586
Getriebeart	Hydrostat	Hydrostat	Hydrostat
Fahrstufen	stufenlos	stufenlos	stufenlos
Schnittbreite (cm)	84	84	98
Schnitthöhe (mm)	25 - 80	25 - 80	25 - 80
Schnitthöhenverstellung	7-fach	7-fach	7-fach
Messer	2	2	2
Auswurf	Heckauswurf	Heckauswurf	Heckauswurf
Füllstandsanzeige	x	x	x
Mähwerkeinschaltung	elektrisch	elektrisch	elektrisch
Elektrostart	x	x	x
Grasfangkorb / Inhalt (l)	240	240	240
Bereifung vorn	15 x 6.00-6	15 x 6.00-6	15 x 6.00-6
Bereifung hinten	18 x 8.50-8	18 x 8.50-8	18 x 8.50-8
Batterieladegerät	serienmäßig	serienmäßig	serienmäßig
Gewicht (kg)	224	224	226
Preis in € inkl. MwSt.	3.099,00	3.199,00	3.899,00
Deflektor / Mähen o. Fangkorb	149,00	149,00	149,00
Best.-Nr.	533.68050006	533.68050006	533.68050006
Mulchkit	149,00	149,00	149,00
Best.-Nr.	362000022	362000022	362.299900374/0
Anhängekupplung	69,00	69,00	69,00
Best.-Nr.	533.68050005	533.68050005	533.68050005



Anhängekupplung



Deflektor (optional)



Mulchkit (optional)

weiteres Zubehör siehe Seite 98 - 107



GLX 20 - 92 H2 **X-LINE**



GLX 22 - 102 H2 **X-LINE**



Modelle GLX 22 - 102 H2, GLX 24 - 102 H2 und GLX 24 - 122 H2

Die gegenläufig rotierenden Messer am Mähwerk haben zwei kleine Flügel an jeder Spitze, um das Gras durch den Tunnel mit hohem Druck in den Fangkorb zu pressen.

Das Fangverhalten wurde dadurch optimiert, dass der Luftstrom innerhalb des Tunnels verbessert wurde. Ein direkter Luftstrom wurde mit der Integration einer neuen Rutschenführung am Mähdeck erreicht. Dadurch, dass die Fangeigenschaften verbessert wurden sparen Sie Zeit und die Schnittqualität wurde verbessert.



GLX 24 - 122 H2



Mulchkit enthält Mulchkeil sowie 2 Mulchmesser



Das Arbeiten mit dem Deflektor ermöglicht es ohne Fangkorb, auch hohes Gras zu mähen und es direkt auf dem Boden wieder zu verteilen.

Modell	GLX 20 - 92 H2	GLX 22 - 102 H2	GLX 24 - 102 H2	GLX 24 - 122 H2
Best.-Nr.	362.GLX20-92H2	362.GLX22-102H2	362.GLX24-102H2	362.GLX24-122H2
Motor	ST 550 2 Zyl	ST 550 2 Zyl	ST 600 2 Zyl	ST 650 2 Zyl
Nennleistung (kW/PS) bei 2800 U/min	10,8 / 14,7	10,8 / 14,7	11,6 / 15,8	12,5 / 17
Hubraum (cm ³)	586	586	586	635
Getriebeart	Hydrostat	Hydrostat	Hydrostat	Hydrostat
Fahrstufen	stufenlos	stufenlos	stufenlos	stufenlos
Schnittbreite (cm)	92	102	102	122
Schnitthöhe (mm)	25 - 80	25 - 80	25 - 80	25 - 80
Schnitt Höhenverstellung	7-fach	7-fach	7-fach	7-fach
Messer	2	2	2	2
Auswurf	Heckauswurf	Heckauswurf	Heckauswurf	Heckauswurf
Füllstandsanzeige	x	x	x	x
Mähwerkeinschaltung	elektrisch	elektrisch	elektrisch	elektrisch
Elektrostart	x	x	x	x
Grasfangkorb / Inhalt (l)	290	290	300	300
Bereifung vorn	15 x 6.00-6	15 x 6.00-6	15 x 6.00-6	15 x 6.00-6
Bereifung hinten	18 x 8.50-8	18 x 8.50-8	18 x 8.50-8	18 x 8.50-8
Batterieladegerät	Serie	Serie	Serie	Serie
Gewicht (kg)	207	226	254	286
Preis in € inkl. MwSt.	4.399,00	4.699,00	4.999,00	5.999,00
Deflektor / Mähen o. Fangkorb	149,00	149,00	149,00	149,00
Best.-Nr.	533.68050022	533.68050022	533.68050023	533.68050023
Mulchkit	Serie	Serie	Serie	Serie
Anhängekupplung	Serie	Serie	Serie	Serie

weiteres Zubehör siehe Seite 98 - 107



Metallstoßstange

Die große Frontstoßstange verleiht zusätzliche Festigkeit und Robustheit im Falle eines versehentlichen Aufpralls.



Schnitthöhenverstellung

Praktische Schnitthöhenverstellung über den bequem positionierten Hebel, mit abgestufter Skala zur sofortigen Anzeige der gewählten Schnitthöhe.



Beste Lichtausbeute

LED-Leuchten mit Tagfahrfunktion verbessern die Sichtbarkeit.



Elektromagnetische Messerkupplung

Alle Modelle sind mit einer elektromagnetischen Messerkupplung ausgestattet. In Kombination mit den leistungsstarken Motoren wird so das Mähwerk durch einfache Betätigung des Knopfes eingeschaltet.



VORTEILE, DIE ÜBERZEUGEN

- › Komfortable Schnittbreite
- › Geeignet für große Flächen
- › 300 Liter Fangkorbvolumen
- › Kleiner Wenderadius
- › Diverse Zusatzausstattung



Werkzeugloser Batteriewechsel

Die Batterie befindet sich unter dem Sitz und ist leicht zugänglich ohne den Einsatz von Werkzeugen. Ladegerät enthalten.



Anhängekupplung

Alle Modelle sind serienmäßig mit einer Anhängerkupplung ausgestattet. Das erweitert die Einsatzmöglichkeiten durch viele verfügbare Zubehörprodukte



NEU

NEU

NEU

NEU

Modell	EF 86 R/14,5 KM	EF 86 R/14,5 K	EF 92 R/16 K	EF 102 R/16 K
Best.-Nr.	369-68059214	369-68059215	369-68059216	369-68059217
Motor	Emak K1250	Emak K1450	Emak K1600	Emak K1600
Nennleistung (KW/PS) bei 2.800 U./min	7,2 / 9,8	7,5 / 10,2	8 / 10,9	8 / 10,9
Hubraum (cm ³)	413	432	452	452
Abmessungen (L x B x H)	250 x 96 x 110 cm	250 x 96 x 110 cm	250 x 99 x 110 cm	250 x 109 x 110 cm
elektronisches Display	Serie	Serie	Serie	Serie
Getriebeart	Mechanisch / 5 Vor, 1 Rück	Hydrostat (per Fußpedal)	Hydrostat (per Fußpedal)	Hydrostat (per Fußpedal)
Geschwindigkeiten stufenlos	1,6 - 8,3 km/h vorwärts, 0 - 2,5 km/h rückwärts	0 - 8,8 km/h vorwärts, 0 - 4,5 km/h rückwärts	0 - 8,8 km/h vorwärts, 0 - 4,5 km/h rückwärts	0 - 8,8 km/h vorwärts, 0 - 4,5 km/h rückwärts
Mähdeck	Stahlblech	Stahlblech	Stahlblech	Stahlblech
Schnittbreite	86 cm	86 cm	92 cm	102 cm
Schnitthöhe	30- 90 mm	30- 90 mm	30- 90 mm	30- 90 mm
Fangkorbvolumen	300	300	300	300
Anzahl der Messer	2	2	2	2
Räder	vorne 15 x 6.00 - 6 hinten 18 x 8.50 - 8	vorne 15 x 6.00 - 6 hinten 18 x 8.50 - 8	vorne 15 x 6.00 - 6 hinten 18 x 8.50 - 8	vorne 15 x 6.00 - 6 hinten 18 x 8.50 - 8
Mulchfunktion	Serie	Serie	Serie	Serie
Batterieladegerät	Serie	Serie	Serie	Serie
Gewicht	190 kg	190 kg	192 kg	197 kg
Preis in € inkl. MwSt.	2.599,00	2.999,00	3.299,00	3.499,00

weiteres Zubehör siehe Seite 98 - 107

Details die überzeugen



Fangkorb

Der 300 bzw. 320 Liter große Fangkorb lässt sich einfach und kraftschonend über einen ausziehbaren Hebel bequem vom Fahrersitz aus entleeren.



Auswurfschacht

Der große Auswurfschacht sorgt für einen optimalen Luftstrom und verringert so ein Verstopfen deutlich.



Stabile Gussachse

Eine massiv ausgeführte und pendelnd aufgehängte Vorderachse aus Gusseisen garantiert Fahrspaß und lange Lebensdauer.



Tankstutzen und Anzeige

Der seitlich angeordnete Tankstutzen erleichtert das Betanken enorm. Durch die gut sichtbare Tankanzeige (nur EF 106/22HP u. EF106/24KH) hat man den Füllstand immer im Blick.



Schnitt für Schnitt zum perfekten Rasen

Großzügige Beinfreiheit sorgt für einen bequemen Einstieg und garantiert zugleich höchsten Fahr- und Arbeitskomfort. Die Bereifung mit breitem Profil zum Schutz der Grasnarbe ist nur eines der verbauten Features.



EF 92 / 24 KH



EF 106 / 22 HP

04

Modell	EF 92 / 16 KH	EF 92 / 24 KH	EF 106 / 24 KH	EF 106 / 22 HP
Best.-Nr.	403.68129082	403.68129084	403.68129092	403.68129095
Motor	EMAK K 1600 AVD	EMAK K 2400 AVD 2 Zyl.	EMAK K 2400 AVD 2 Zyl.	B&S Pro. Serie 2 Zyl.
Nennleistung (kW/PS) bei 2800 U/min	8 / 10,9	12,3 / 16,7	12,3 / 16,7	12 / 16,3
Hubraum (cm³)	452	708	708	656
Getriebeart	Hydrostat	Hydrostat	Hydrostat	Hydrostat
Fahrstufen	stufenlos	stufenlos	stufenlos	stufenlos
Schnittbreite (cm)	92	92	102	102
Schnitthöhe (mm)	30 - 90	30 - 90	25 - 90	25 - 90
Schnitthöhenverstellung	7-fach	7-fach	7-fach	7-fach
Messer	2	2	2	2
Auswurf	Heckauswurf	Heckauswurf	Heckauswurf	Heckauswurf
Füllstandsanzeige	x	x	x	x
Mähwerkeinschaltung	elektrisch	elektrisch	elektrisch	elektrisch
Elektrostart	x	x	x	x
Grasfangkorb / Inhalt (l)	300	300	320	320
Bereifung vorn	15 x 6.00 -6	15 x 6.00 -6	16 x 6.50 -8	16 x 6.50 -8
Bereifung hinten	18 x 8.50 - 8	18 x 8.50 - 8	20 x 10.00 - 8	20 x 10.00 - 8
Batterieladegerät	optional	optional	optional	optional
Gewicht (kg)	255	260	276	271
Preis in € inkl. MwSt.	3.999,00	4.699,00	5.099,00	5.499,00
Deflektor / Mähen o. Fangkorb	139,00	139,00	139,00	139,00
Best.-Nr.	403.S532974472753	403.S532974472753	403.S532974472753	403.S532974472753
Mulchkeil	149,00	149,00	149,00	149,00
Best.-Nr.	403.S532986015323	403.S532986015323	403.S532986017143	403.S532986017143
Mulchmesser	-	-	59,00 / 59,00	59,00 / 59,00
Best.-Nr. rechts / links	-	-	403.532050422683 / 403.532050422703	403.532050422683 / 403.532050422703
Anhängekupplung	Serie	Serie	Serie	Serie

weiteres Zubehör siehe Seite 98 - 107

Als weltgrößter Hersteller von 4-Takt Motoren für Aufsitz- und Handrasenmäher produziert die Firma Briggs&Stratton unter anderem unter der Marke Snapper auch hochwertige Rasentraktoren/ Zero Turn Mäher für die professionelle und private Rasenpflege. Snapper Produkte zeichnen sich durch robuste und auf Langlebigkeit konstruierte Rahmen und Mähwerke aus und sind mit den

leistungsstärksten 2-Zylinder Motoren von Briggs&Stratton ausgestattet. Mit dem neuen vollgederten Modell RPX360 setzt Snapper einmal mehr Maßstäbe in der Klasse der hochwertigen Rasentraktoren. Suchen Sie langlebige, komfortabel ausgestattete Rasentraktoren mit leistungsstarken Motoren, so kommen Sie um einen Snapper nicht herum!

NEU

LED Scheinwerfer
Die RPX-Mäher verfügen über LED Scheinwerfer der Premiumklasse mit Tagfahrlicht.

Frontstoßstange aus Stahl

Bequemer, hochwertiger Sitz mit mittlerer Rückenlehne

Fangkorb
Der 300 l große Fangkorb verfügt über eine ergonomische Teleskopstange für bequemes Entleeren vom Sitz aus.

Große Hinterräder
Die 8-Zoll-Reifen sorgen für gute Traktion, und schützen so die Grasnabe.

RPX 92

Vorderachse aus Gusseisen
Die langlebige, schwenkbare Vorderachse aus Gusseisen gleitet sanft über unwegsames Gelände.

NEU

LED Scheinwerfer
Die RTX-Mäher verfügen über LED Scheinwerfer der Premiumklasse mit Tagfahrlicht.

Differentialsperre
Die mechanische Differentialsperre sorgt für bessere Traktion in unwegsamem Gelände.

Bequemer, hochwertiger Sitz mit hoher Rückenlehne

Große 10" Hinterräder

RTX 122

Vorderachse aus Gusseisen
Die langlebige, schwenkbare Vorderachse aus Gusseisen gleitet sanft über unwegsames Gelände.

Robustes Mähdeck aus Stahl
mit Waschanchluss Die Stützräder vermeiden das Aufsetzen des Mähdecks bei unebenem Gelände.

Robuste Stahlhaube mit Scharnieren im neuen Design

Qualität ist der Schlüssel. Unsere Hauben sind aus Stahl und haben langlebige Scharniere.



RPX 210

Gussachse mit Schmiernippeln

Großes Fangsystem 350 Liter

Der 350 Liter fassende Fangkorb verfügt über einen ergonomischen Hebel um ihn zu leeren ohne die Sitzposition zu verlassen.

Geschwindigkeitsregelanlage

Softgrip-Lenkrad



RPX 360

LED Scheinwerfer

Stoßstange

Schützt den Aufsitzmäher vor den gelegentlichen, kleinen Stößen.

Stoßdämpfer vorne und hinten (nur RPX 360)



Als Topmodell von Snapper besitzt der RPX360 eine vollgedeferte Vorder- und Hinterachse und erreicht damit in seiner Klasse einen nie dagewesenen Komfort. Die Federung sorgt für ein angenehmes Sitzgefühl auch bei unebenem Gelände und ist somit enorm rückschonend.

NEU

NEU

Modell	RPX 92	RTX 102	RTX 122	RPX 210	RPX 360
Best.-Nr.	442-RPX92	442-RTX102	442-RTX122	442.RPX210	442.RPX360
Motor	B&S 7160 EXi V-Twin	B&S 8240 PXI V-Twin	B&S 8270 PXI V-Twin	B&S 7220 EXi V-Twin	B&S 8270 PXI V-Twin
Leistung max. (kW/PS)	11,9 / 16	16,9 / 23	19,9 / 27	16,2 / 22	19,9 / 27
Getriebeart	Hydrostat Tuff-Torq K46 AI	Hydrostat Tuff-Torq K46 AI	Hydrostat Tuff-Torq K62 M	Hydrostat Tuff-Torq K46 EC	Hydrostat Tuff-Torq K46 EC
Geschwindigkeit vorwärts (km/h)	0 - 8	0 - 8	0 - 8	0 - 7,7	0 - 7,7
Geschwindigkeit rückwärts (km/h)	0 - 5	0 - 5	0 - 5	0 - 4,5	0 - 4,5
Differential	ja	ja	ja	ja	ja
Schnittbreite (cm)	92	102	122	96	107
Schnitthöhe (mm)	30 - 90	25 - 95	25 - 95	45 - 90	45 - 90
Tempomat	-	x	x	x	x
Grasfangkorb / Inhalt (l)	300	320	380	350	350
Federung	-	-	-	-	vorne / hinten
Bereifung	vorne 15 x 6.00 - 6 hinten 18x8.50 - 8	vorne 16 x 6.50 - 8 hinten 20.00 x 10 - 10	vorne 16 x 6.50 - 8 hinten 20.00 x 10 - 10	vorne 15 x 6 hinten 22 x 10	vorne 15 x 6 hinten 22 x 9.5
Mulcheinrichtung	Optional	Serie	Serie	Serie	Serie
Anhängekupplung	Serie	Serie	Serie	Serie	Serie
Gewicht (kg)	226	271	295	276	291
Preis in € inkl. MwSt.	5.499,00	7.299,00	8.199,00	6.799,00	8.399,00
Deflektor / Mähen ohne Fangkorb Best.-Nr.	139,00 403.S532974472753	139,00 403.S532974472753	139,00 403.S532974472753	329,00 442.1688033	329,00 442.1688033
Mulchkeil Best.-Nr.	149,00 403.S532986015323	Serie	Serie	Serie	Serie

weiteres Zubehör siehe Seite 98 - 107

XT

ENDURO SERIES™



Zentraler Heckauswurf

Unsere Heckauswurf-Traktoren wurden so konstruiert, um das Schnittgut auf kürzestem Weg vom Messer in den Fangkorb zu leiten. Der Fangkorb der XT Series Heckauswurf-Traktoren ist aus einem belastbaren, durchlässigen Kunststoffgewebe gefertigt, um den Luftstrom aus dem Korb heraus zu ermöglichen.



Von Grund auf stark & effizient

Die Cub Cadet XT Series setzt Maßstäbe in Sachen Stärke, Leistung und robuster Qualität. XT Rasentraktoren sind ausgestattet zum Mähen, Auffangen und Transportieren von Schnittgut und erweiterbar mit einer Palette von Zubehör.

Produkteigenschaften:

- Verwindungssteifer und korrosionsbeständiger Rahmen für höchste Langlebigkeit
- Extrem stabiles Keilriemen- und Antriebssystem
- Motor und Mähwerk lassen sich bequem per Knopfdruck aktivieren
- Pendelnd aufgehängtes Mähdeck
- 11,4 l Kraftstofftank
- Gusseiserne Vorderachse



i
Vertrieb nur über den autorisierten Cub Cadet Fachhändler mit Selektivvertrag. Durch eine sorgfältige Überprüfung und Einweisung durch den Fachhändler wird ein bestimmungsgemäßer Gebrauch gewährleistet.

XT2 QR106

Modell	XT1 OR95	XT2 PR95	XT2 QR106
Best.-Nr.	254.XT1OR95	254.XT2PR95	254.XT2QR106
Motor	Cub Cadet 1 Zyl.	Kawasaki V-Twin	Kawasaki V- Twin
Nennleistung (kW/PS) bei 2.800 U/min	8,3 / 11,3	12,1 / 16,5	14,7 / 20
Hubraum	547	603	726
Getriebeart	Hydrostat	Hydrostat	Hydrostat
Fahrstufen	stufenlos	stufenlos	stufenlos
Schnittbreite (cm)	95	95	106
Schnitthöhe (mm)	25 - 100	25 - 100	25 - 100
Schnitthöhenverstellung	12-fach	12-fach	12-fach
Anzahl Messer	2	2	2
Mähwerkseinschaltung	elektrisch	elektrisch	elektrisch
Elektrostart	ja	ja	ja
Grasfangkorb / Inhalt (l)	320	320	320
Wenderadius	TIGHT TURN 38 cm	TIGHT TURN xTREME 17 cm	TIGHT TURN xTREME 17 cm
Korbentleerung	manuell	manuell	manuell
Bereifung vorn / hinten	15 x 6 / 18 x 9,5	15 x 6 / 18 x 9,5	15 x 6 / 18 x 9,5
Stoßstange	x	x	x
Sitz	hoher Sitz	hoher Sitz	hoher Sitz
Anhängerkupplung	Serie	Serie	Serie
Gewicht (kg)	235	254	268
Preis in € inkl. MwSt.	4.399,00	5.299,00	5.799,00
Deflektor / Mähen o. Fangkorb	299,00	299,00	299,00
Best.-Nr.	512.196-552-000	512.196-552-000	512.196-552-000
Mulchkit	133,00	133,00	133,00
Best.-Nr.	512.196-551-000	512.196-551-000	512.196-550-000
Elektronische Fangkorbentleerung	599,00	599,00	599,00
Best.-Nr.	512.196-570-600	512.196-570-600	512.196-570-600

weiteres Zubehör siehe Seite 98 - 107



Optiflow - Das einzigartige Luftstromsystem für beste Fangergebnisse

2 Turbinen über den Messern unterstützen den Luftstrom zwischen dem Mähdeck und dem Fangkorb und sorgen so für eine optimale Beförderung des Schnittguts. Ein System, das kraftvolles Ansaugen mit einem geregelten Luftstrom ohne Turbulenzen kombiniert und dadurch Leistungsverlust, Geräuschpegel und Grasansammlung reduziert.



Versamow

Mit diesem cleveren Mähsystem können Sie fangen oder mulchen ohne Messerwechsel oder Zubehöranbau. Mit einem Hebel wird der Auswurfkanal vollständig geöffnet oder geschlossen. Ganz einfach und ohne Montageaufwand.

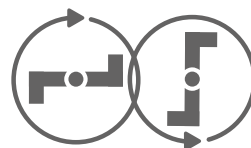

▲ Mähdeck mit synchron laufenden Messern



Synchronisiertes Turboschneidwerk

Bei Mähdecks mit nicht synchron laufenden Messern werden zwei unabhängige Messer eingesetzt, die leicht versetzt voneinander arbeiten. Mähdecks mit zwei synchron laufenden Messern verwenden einen Steuerriemen, der die Messer konstant im 90° Winkel hält. Das synchronisierte Schneidwerk bietet den Vorteil, dass die Schnittleistung vollkommen konstant ist und selbst beim Wenden kein Gras stehen bleibt. Es begünstigt zudem den Luftstrom unter dem Mähdeck, was für eine optimale Grasaufnahme sorgt.



Automatischer Lichtsensor

Sobald es dunkel wird oder Sie in die Garage fahren, schaltet sich das Licht automatisch ein.

Stabile Stoßstange mit Unterfahrerschutz

Diese schützt Auspuff und Riemenscheibe vor Büschen und hohem Gras.

Honda Rasentraktoren sind auf optimale Schnitt- und Fangleistung, unabhängig vom Graszustand, ausgelegt. Das per einfachem Tastendruck zuschaltbare Mähwerk und der stufenlose Hydrostat-Antrieb unterstützen Sie beim Mähen großer Rasenflächen - mit perfekten Ergebnissen. Dank des optionalen Zubehörs ist ihr Honda Rasentraktor für das ganze Jahr und die unterschiedlichsten Aufgaben gut gerüstet. Die 2-Zylinder-V-Motoren liefern maximale Leistung, bieten größtmögliche Laufruhe sowie höchste Zuverlässigkeit.



Honda Motor

Zuverlässigkeit, Leistung und geringer Schadstoffausstoß sind die Markenzeichen der Honda V-Twin Motoren. Sie gehören zu den sparsamsten am Markt und verfügen durchgehend über eine Dekompressionseinrichtung für den leichten Start und müheloses Wiederanspringen. Die gusseiserne Zylinderlaufbuchse und ein Hochleistungsluftfilter statten die Motoren mit einer langen Lebensdauer, auch bei höchster Beanspruchung, aus.

- Soft grip Lederlenkrad
- Farbiges LCD display
- Komfortsitz mit Armlehne
- Tempomat
- LED Tagfahrlicht
- USB Ladedose
- Handyfach (bei HF2417HM u. HF2625HM)



HF 2417 HM



HF 2625 HM

Die im Katalog abgebildeten HONDA Produkte sind nur über den Fachhandel erhältlich. Durch eine sorgfältige Überprüfung vor Übergabe des Gerätes wird sichergestellt, dass sich das Gerät bei der Auslieferung in einem technisch einwandfreien und betriebssicheren Zustand befindet.



AKTIONSPREIS
€ 4.499,00*

Modell	HF 2317 HM	HF 2417 HM	HF 2625 HM
Best.-Nr.	412.HF2317HM	412.HF2417HM	412.HF2625HM
Motor	2-Zyl. GCV530	2-Zyl. GCV530	2-Zyl. GXV690
Nennleistung (kW/PS) bei 2.800 U/min	9,7 / 13,2	9,7 / 13,2	13,9 / 18,9
Hubraum (cm³)	530	530	690
Getriebeart	Hydrostat	Hydrostat	Hydrostat
Fahrstufen	stufenlos	stufenlos	stufenlos
Geschwindigkeit (km/h)	0 - 8,2	0 - 8,2	0 - 8,2
Schnittbreite (cm)	92	102	122
Schnitthöhe (mm)	30 - 80	29 - 90	29 - 90
Schnitthöhenverstellung	7-fach	7-fach	7-fach
Messerwerk	2 / asynchron	2 / synchron	2 / synchron
Auswurf	Heckauswurf	Heckauswurf	Heckauswurf
Mähwerkseinschaltung	elektromagnetisch	elektromagnetisch	elektromagnetisch
Elektrostart	x	x	x
Mulcheinrichtung	optional	Versamow	Versamow
Stoßstange	x	x	x
Grasfangkorb / Inhalt (l)	280	300	350
Bereifung vorne	13 x 5,00-6	15 x 6,00-6	15 x 6,00-6
Bereifung hinten	18 x 8,50-8	18 x 8,50-8	18 x 8,50-8
Gewicht (kg)	218	238	261
Preis in € inkl. MwSt.	5.199,00	6.149,00	7.399,00
Deflektor	129,00	129,00	129,00
Best.-Nr.	411.80609VK1003	411.80609VK1003	411.80609VK1003
Mulchsatz inkl. Messer	189,00	Serie (Versamow)	Serie (Versamow)
Best.-Nr.	411.06805-VK1-C10		
Anhängekupplung	69,00	69,00	69,00
Best.-Nr.	411.CG99900006H0	411.CG99900006H0	411.CG99900006H0

weiteres Zubehör siehe Seite 98 - 107

* Alle genannten Honda Aktionspreise gelten nur, solange der Vorrat reicht.



Bahia 80

Leistungsstark

Der Aufsitzmäher, der überall durchkommt: Kompakt, bodenfest, wendig und vielseitig. Der neue Bahia passt sich jedem Gelände, jedem Schnitt und jedem Arbeitsgang an und sammelt im Herbst auch perfekt Laub.

Mit dem Bahia haben Sie: rundum Bewegungsfreiheit, Komfort bis ins Detail, einfache Bedienung und präzises Mähen. Hochwertiges Material, zuverlässige Technik, Auswahl an leistungsstarken Motoren. Mit dem Bahia setzen Sie auf Langlebigkeit.



Dank der Unterstützung durch einen Gasdruckzylinder ist die Fangkorbentleerung ohne Kraftaufwand möglich.

Einzigartig. Gründlich. Ausdauernd

Der Hydro 80 mäht mit perfektem Sammeln und ganz ohne Verstopfung des Auswurfkanals. Doch die Maschine kann noch mehr: der Hydro 80 mäht und ordnet das gemähte Gras mit dem optional erhältlichen Seitendeflektor in Längsschwaden an. Sehr hohes Gras wirft er mit dem optional erhältlichen Heckdeflektor nach hinten aus. Und bei Bedarf können Sie den Hydro 80 auch zum Mulchen einsetzen. Der Hydro 80 passt sich jedem Gelände an. das macht ihn zu einem vielseitigen Arbeitsmittel für professionelle Anwender.



Hydro 80 mit Schneeschild (optional)



Hydro 80



Hydro 100

Das Modell ohne Grenzen

Während er auf die Vorteile des Vorgängermodells zugreifen kann, weiß der neue Hydro 100 III sich die Weiterentwicklungen zunutze zu machen, indem er mehr und bessere Eigenschaften anbietet, ob bei der Arbeitsleistung oder Arbeitskomfort für die Profis der Grünflächenpflege.

Der Hydro 100 III, ein einzigartiges Konzept zum Mähen und Sammeln bei jedem Wetter. Ein ideales Modell für anspruchsvolle, professionelle Anwender in Bezug auf Mäh- und Sammeleigenschaften. Ausgestattet mit einem leistungsstarken Kawasaki Motor und einem Fangkorb mit einem Fassungsvermögen von 500 Litern, der sich dank seiner Hydraulikpumpe innerhalb von Sekunden leeren lässt. Der Hydro 100 III, das Modell, das alle Erwartungen übertrifft.

04

Modell	Bahia 80 - MBHE2	Bahia 80 - MKHE3	Hydro 80 - MKHP3	Hydro 80 - MKHP5	Hydro 100 III
Best.-Nr.	246.MBHE2	246.MKHE3	246.MKHP3	246.MKHP5	246.MKEHH
Motor	B&S Intek 4155 OHV	Kawasaki 2-Zyl. FS418V OHV	Kawasaki 2-Zyl. FS418V OHV	Kawasaki 2-Zyl. FS418V OHV	Kawasaki 2-Zyl. FS541V OHV
Leistung max. (kW/PS)	11,4 / 15,5	11,9 / 16	11,9 / 16	11,9 / 16	13,4 / 18
Fahrtrieb	hydrostatisch	hydrostatisch	hydrostatisch	hydrostatisch	Hydrostatgetriebe mit Ketten zu den Hinterrädern
Sperrdifferential	-	-	-	x	-
Geschwindigkeit vorwärts (km/h)	0 - 9	0 - 9	0 - 9	0 - 9	0 - 12
Geschwindigkeit rückwärts (km/h)	0 - 8	0 - 8	0 - 8	0 - 8	0 - 10
Schnittbreite (cm)	80	80	80	80	100
Schnitthöhe (mm)	44 - 102	44 - 102	44 - 102	44 - 102	44 - 102
Schnitthöhenverstellung	5-fach	5-fach	5-fach	5-fach	6-fach
Messerkupplung	elektromagnetisch	elektromagnetisch	elektromagnetisch	elektromagnetisch	elektromagnetisch
Anzahl Messer	1	1	1	1	2
Mähdeck	Stahl	Stahl	Stahl	Stahl	Aluminium
Auswurf	Heckauswurf / Seitenauswurf	Heckauswurf / Seitenauswurf	Heckauswurf / Seitenauswurf	Heckauswurf / Seitenauswurf	Heckauswurf
Grasfangkorb / Inhalt (l)	240	240	240	240	500
Fangkorbentleerung	mechanisch mit Gasdruckzylinder	mechanisch mit Gasdruckzylinder	mechanisch mit Gasdruckzylinder	mechanisch mit Gasdruckzylinder	hydraulisch
Bereifung vorne	10 x 5,0-6	10 x 5,0-6	13 x 5,0-6	13 x 5,0-6	15 x 6-6
Bereifung hinten	16 x 6,5-8	16 x 6,5-8	16 x 6,5-8	16 x 6,5-8	20 x 8-10
Mulchkeil	Serie	Serie	Serie	Serie	-
Gewicht (kg)	240	240	240	240	404
Preis in € inkl. MwSt.	6.639,00	7.239,00	8.229,00	8.529,00	16.039,00
Deflektor	-	-	-	-	786,00
Best.-Nr.	-	-	-	-	246.MD103
Anti Scalp Kit	169,00	169,00	-	-	-
Best.-Nr.	246.MAS80	246.MAS80	-	-	-
Anbaurahmen inkl. Bedienhebel	359,00	359,00	359,00	359,00	1.339,00
Best.-Nr.	246.ML80	246.ML80	246.ML80	246.ML80	246.MS/ML103
Moosharke / Striegel	796,00	796,00	796,00	796,00	796,00
Best.-Nr.	246.MM103	246.MM103	246.MM103	246.MM103	246.MM103
Schneeräumschild	839,00	839,00	839,00	839,00	765,00
Best.-Nr.	246.MV80N3	246.MV80N3	246.MV80N3	246.MV80N3	246.MV103
Anhängerkupplung	59,00	59,00	59,00	59,00	344,00
Best.-Nr.	246.MR80	246.MR80	246.MR80	246.MR80	246.MR102
Highlift-Messer	99,00	99,00	99,00	99,00	224,00
Best.-Nr.	246.MZ80EX	246.MZ80EX	246.MZ80EX	246.MZ80EX	246.MZ10SATZ
Mulchmesser	85,00	85,00	85,00	85,00	-
Best.-Nr.	246.MZ80M	246.MZ80M	246.MZ80M	246.MZ80M	-



**5 Jahre
Hersteller-
Garantie bis zu
2000 h**

Gelenkwellenantrieb

Anders als bei Benzinrasenmähern, in denen verschleißfreudige Keilriemen verwendet werden, erfolgt beim GR 1600-II die Kraftübertragung über Gelenkwellen – wie bei jeder professionellen Maschine. Dieses Antriebssystem und die ölgekühlte Zapfwellenkupplung arbeiten robust und störungsfrei.



Auswurfkanal

Am Auswurfkanal des Mähwerks wurden zahlreiche Verbesserungen vorgenommen. Zum einen wurde er vergrößert, um Verstopfung zu vermeiden. Zudem wurde zusätzlich ein elektronischer Sensor vorgesehen, der dem Fahrer signalisiert, wann der Sammelbehälter entleert werden muss. Über einen Hebel an der Seite des Traktors kann der Fahrer das Gras aus dem Kanal auswerfen, ohne den Fahrersitz verlassen zu müssen.



Dieselmotor

Durch den wesentlich besseren Drehmomentverlauf ist der 13,5 PS Dieselmotor der GR1600-Serie effektiver und viel belastbarer als viele Benzinmotoren mit höherer Leistungsangabe, und das bei geringerem Kraftstoffverbrauch. Dank des großen 18 Liter Tanks kann noch länger ohne Unterbrechung gemäht werden. Ein weiteres Plus besteht darin, dass unser Dieselmotor außerhalb der Saison praktisch keine besondere Wartung benötigt. Und nicht zuletzt überzeugt das hervorragende Kosten-Nutzen-Verhältnis der GR1600-Serie



Gasdruckunterstützte Fangkorbentleerung

Durch den großen 370 Ltr. Grassammelbehälter, der mit Auskippschlepphebel und Gasfedermechanismus ausgestattet ist, wird das Entleeren des Schnittgutes jetzt noch einfacher. Die Klappe des Grassammelbehälters kann weit geöffnet werden und vereinfacht so den Zugang.



Arbeiten Sie ab sofort auf professionellem Niveau. Mit jedem Schnitt des GR 1600-III erhalten Sie ein perfektes Ergebnis.

Folgende Leistungsmerkmale zeichnen diese überzeugende Maschine aus:

- Leistungsstarker, sparsamer 2-Zyl. Diesel-Motor
- Mähwerksantrieb über Gelenkwelle
- ölgekühlte Zapfwellenkupplung
- robuste Rahmenbauweise
- großer Auswurfschacht für verstopfungsfreies Arbeiten
- großer Sammelbehälter mit einem Volumen von 370 Ltr.
- gasdruckfederunterstützte Fangkorbentleerung
- leicht abzulesende Instrumententafel für optimale Kontrolle über die verschiedenen Traktorfunktionen

Lieferung erfolgt mit Überrollschutzbügel (klappbar)

Modell	GR 1600-III
Best.-Nr.	422.GR1600-III
Motor	2-Zyl. Diesel
Leistung max. (kW/PS)	10 / 13,5
Getriebeart	Hydrostat
Fahrstufen	stufenlos
Schnittbreite (cm)	107
Schnitthöhe (mm)	25 - 102
Schnitthöhenverstellung	11-fach
Anzahl Messer	2
Auswurf	Heckauswurf
Füllstandanzeige	x
Mähwerksantrieb	Gelenkwelle
Tankinhalt (l)	18
Geschwindigkeit vorwärts (km/h)	0 - 10
Geschwindigkeit rückwärts (km/h)	0 - 5
Grasfangkorb / Inhalt (l)	370
Bereifung	vorne 15 x 6.00-6 / hinten 20 x 10.00-8
Gewicht (kg)	425
Preis in € inkl. MwSt.	13.399,00
VA-Deflektor / Mähen ohne Fangkorb	529,00
Best.-Nr.	428.VA-Deflektor-GR
elektrische Korbentleerung	799,00
Best.-Nr.	428-GR-KORBENTLG-GR

weiteres Zubehör siehe Seite 98 - 107



GR1600 mit Profi-Kehrmaschine FKM 115 HY

Kehrmaschine mit hydraulischem Antrieb und hydraulischer Seitenverstellung vom Fahrersitz aus. Die Kehrwalzendrehzahl ist ebenfalls vom Fahrersitz aus stufenlos einstellbar. Über die serienmäßigen Stützrollen ist die Arbeitshöhe der Kehrmaschine stufenlos einstellbar. An dem Kuppeldreieck der Kehrmaschine kann auch das Schneeschild SF1255KD werkzeuglos ohne großen Aufwand montiert werden.



Neue Technologie für mehr Wendigkeit

Durch die professionelle Konstruktion und leichte Bedienung erreicht jeder mit der GR 1600-Serie ein professionelles Ergebnis. Unter Anwendung der Technologien wie bei den Profi-Maschinen wurde erstmals eine Angebotsreihe an Aufsitzmähern für den privaten Anwender entwickelt. Dieselmotor und Gelenkwellenantrieb sind einige der Vorteile. Der kraftvolle Dieselmotor garantiert ein wesentlich höheres Drehmoment als vergleichbare Benzinmotoren und ermöglicht ein ausdauerndes Arbeiten auch bei extremsten Bedingungen.

Modell	Anbaugeräte für GR 1600-III / GR 1600 ID	
	Federklappenschild SF 1255 KD	Anbaukehrmaschine FKM 115 HY
Best.-Nr.	449.SF1255KD	449.FKM115-HY
Arbeitsbreite (cm)	125	125
Schildhöhe (cm)	45	-
Bürsten-Ø (cm)	-	37
Antrieb	-	hydraulisch
Drehzahleinstellung	-	stufenlos
Gummischürfleiste	x	-
Stützräder	-	x
Gleitpilze	x	-
Preis in € inkl. MwSt.	1.309,00	4.949,00
Frontkuppeldreieck mechanisch	Serie	-
Frontkuppeldreieck hydraulisch	2.399,00	Serie
Best.-Nr.	449.FKDR-HYDR.	



**5 Jahre
Hersteller-
Garantie bis zu
2000 h**

WASSERGEKÜHLTER 3-ZYL. DIESEL-MOTOR

Extrem wendig und wirtschaftlich – GLIDE STEER Technologie

Die beiden Modelle GR 2120 und GR 2120S bestechen durch eine gekonnte Kombination aus Form und Funktion. Dass es sich hierbei aber nicht ausschließlich um ansprechendes Design handelt, wird jedem schnell klar, der die Maschinen im Einsatz erlebt. Extremste Anforderungen meistern Sie auf einem für KUBOTA-Maschinen gewohnt hohen Niveau mit dem Ergebnis von höchster Schnittqualität und effizientem Betrieb. Allradtechnik und die neue und bis dato einzigartige Glide-Steer-Technologie setzen in punkto Fahrleistung, Lenkung und Wendigkeit neue Maßstäbe. Mit „Glide Steer“ lassen sich Hindernisse aller Art besonders schnell und vor allem grasschonend ummähen. Für einen engeren Wendekreis lassen sich beide Vorderräder um 70° einschlagen, das reduziert den ungemächten Anteil auf ein Minimum. Beim GR 2120 ist bequemes, randnahes Mähen in beiden Richtungen durch das Direktauswurf-System und den integrierten Heck-Grassammelbehälter gewährleistet. Für Anwendungen, bei denen die Vorteile des Seitenauswurfs oder des Mulchens überwiegen, bieten wir den GR2120S. Beide Varianten verfügen über eine effektive Schnittbreite von 122 cm und garantieren professionelle Mähergebnisse. Die leichtgängige Servolenkung und das komfortable Hydrostatgetriebe runden das Technikpaket der neuen Modelle ab.



Kraftvoller Kubota Motor

Die Entwicklung und Konstruktion hervorragender Motoren hat bei Kubota bekanntermaßen Tradition. Basierend darauf wurde der GR2120 mit einem 3-Zylinder-Dieselmotor mit 21 PS ausgestattet. Dieser Motor erzeugt einen hohen Drehmomentanstieg, der dafür sorgt, dass problemlos über Stunden hinweg auch schwierigste Mäharbeiten durchgeführt werden können, selbst bei höherem Rasen.



Servolenkung an der angetriebenen Vorderachse

Die besonders leichtgängige Servolenkung sorgt in Verbindung mit einem Lenkeinschlag von 70° für extreme Wendigkeit und geringe Ermüdung. Mit ihr kann praktisch jeder den GR-2120 bedienen.



Perfekter Schnitt

Unser System mit direktem Heckauswurf arbeitet effektiv und leitet das Schnittgut störungsfrei in den integrierten Grasfangbehälter. Die große Schnittbreite ermöglicht höchste Flächenleistung und durch den zentralen Auswurfkanal kann in beiden Richtungen randnah gemäht werden. Für Einsätze, bei denen eine Grasaufnahme nicht gefordert wird, liefert der GR2120S professionelle Ergebnisse. Das extrem robust ausgeführte Seitenauswurfmäherwerk mit einer Tiefe von 127 mm verarbeitet problemlos auch hohes Gras. Ganz gleich welches System Sie wählen, GR2120 oder GR2120S, das Ergebnis überzeugt.

Besonders robuster Gelenkwellenantrieb

Anders als bei den meisten Maschinen in dieser Klasse, in denen verschleißfreie Keilriemen verwendet werden, erfolgt beim GR2120 die Kraftübertragung über Gelenkwellen - wie bei jeder professionellen Maschine. Dieses Antriebssystem und die ölgekühlte Zapfwellenkupplung arbeiten robust und störungsfrei.

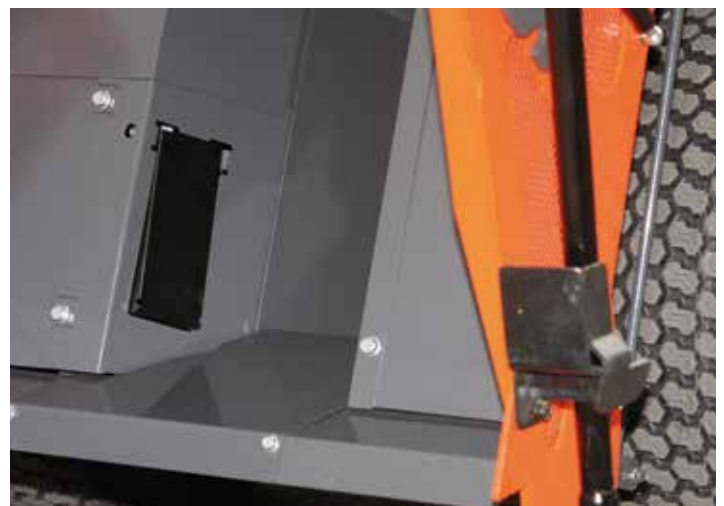

Optimierter Auswurfkanal

Am Auswurfkanal des Mäherwerks wurden zahlreiche Verbesserungen vorgenommen. Er wurde vergrößert, um Verstopfung zu vermeiden. Der einstellbare Sensor signalisiert dem Fahrer, wenn der Sammelbehälter entleert werden muss. Über einen Hebel kann der Fahrer das Gras aus dem Kanal auswerfen, ohne den Fahrersitz verlassen zu müssen.



Ergebnisse sind das, was zählt! Wenn auch Sie dieser Ansicht sind, gibt es für Sie keine bessere Wahl als den KUBOTA GR 2120. Dieser noch verbesserte erstklassige Rasentraktor zeichnet sich durch folgende Leistungsmerkmale besonders aus:

- Leistungsstarker, sparsamer 3-Zyl. Diesel-Motor, 21 PS
- Allradantrieb
- Glide Steer-Lenkung / 70° Lenkeinschlag, wobei bei vollem Lenkeinschlag das kurveninnere Hinterrad frei dreht. Dadurch kann die Grasnarbe nicht beschädigt werden.
- Mähwerksantrieb über Gelenkwelle
- ölgekühlte Zapfwellenkupplung
- hydraulische Mähwerksaushebung
- hydraulische Lenkung
- robuste Rahmenbauweise
- großer Auswurfschacht für verstopfungsfreies Arbeiten
- großer Sammelbehälter mit einem Volumen von 450 ltr.
- gasdruckfederunterstützte Fangkorbentleerung

Allrad



Verstellbarer Deflektor aus Edelstahl passend für GR-1600 III / GR2120



Anbaukehrmaschine mit integrierter hydraulischer Aushebung und hydraulischer Seitenverstellung. Stufenlose Drehzahlverstellung der Bürsten. Ideal zum Kehren von Schmutz und Schnee.

Modell	GR 2120
Best.-Nr.	422.GR2120-ISO
Motor	3-Zyl. Diesel
Leistung max. (kW/PS)	15,6 / 21
Getriebeart	Hydrostat
Fahrstufen	stufenlos
Schnittbreite (cm)	122
Schnitthöhe (mm)	25 - 102
Schnitthöhenverstellung	11-fach
Anzahl Messer	3
Servolenkung	x / Glide-Steer
Mähwerksaushebung	hydraulisch
Mähwerksantrieb	Gelenkwelle
Tankinhalt (l)	18
Geschwindigkeit vorwärts (km/h)	0 - 10
Geschwindigkeit rückwärts (km/h)	0 - 5
Grasfangkorb / Inhalt (l)	450
Auswurf	Heckauswurf
Füllstandsanzeige	x
Bereifung	vorne 16 x 7,50-8 / hinten 23 x 10,50-12
Gewicht (kg)	515
Preis in € inkl. MwSt.	20.789,00

VA-Deflektor / Mähen ohne Fangkorb 529,00
 Best.-Nr. 428.VA-DEFLEKTOR-GR
 weiteres Zubehör siehe Seite 98 - 107

Modell	Anbaugeräte für GR 2120 / GR 2120 S	
	Federklappenschild SF 1255 KD	Anbaukehrmaschine FKM 1255-HY
Best.-Nr.	449.SF1255KD	449.FKM1255-HY
Arbeitsbreite (cm)	125	125
Schildhöhe (cm)	45	-
Bürsten-Ø (cm)	-	37
Antrieb	-	hydraulisch
Drehzahleinstellung	-	stufenlos
Gummischürfleiste	x	-
Stützräder	-	x
Gleitpilze	x	-
Preis in € inkl. MwSt.	1.309,00	4.949,00
Frontkuppeldreieck mechanisch	Serie	-
Frontkuppeldreieck mit hydraulischer Aushebung und Seitenverstellung	2.399,00	Serie
Best.-Nr.	449.FKDR-HYDR.GR2120	

04



Professionelle Mähtechnik mit integrierter Grasfangeinrichtung. Robuste und leistungsstarke Dieselmotoren (21,9 PS beim G231, 25,2 PS beim G261), extreme Wendigkeit und haltbare Konstruktion - mit diesen Eigenschaften arbeiten Sie effektiv und holen mehr aus Ihrem Arbeitstag. Der große Kraftstofftank fasst 20,5 l, das bedeutet weniger Tankstops und damit eine verbesserte Effektivität. Die Motoren garantieren schnelles und effizientes Arbeiten. Mit dieser Leistung ist hohes und nasses Gras oder das Arbeiten an Steigungen kein Problem.



Große Bodenfreiheit

Das Mähwerk lässt sich um 150 mm anheben, das gibt Sicherheit beim Transport und beim Überfahren von Hindernissen.

Zentrale Schnitthöhenverstellung

Die Schnitthöhenverstellung erfolgt kinderleicht durch das Drehen des Einstellknopfs vorm Sitz. Die Schnitthöhe läßt sich dadurch in 6 mm Schritten justieren.

Kleiner Wenderadius

Der große Lenkeinschlag der hydrostatischen Servolenkung und die kompakte Bauform der G-Serie ermöglichen auch bei engen Verhältnissen maximale Flächenleistung. Die meisten Hindernisse können ohne umständliches Rangieren umfahren werden.

Vorderachse aus Stahlguss

Um Verschleiß und damit Ausfallzeiten zu vermeiden, ist die Vorderachse extrem belastbar ausgeführt.



Neues Twin-Cut Mähwerk mit Zahnradantrieb

Der extrem robuste Messerantrieb macht den Unterschied. Anders als durch einfache Zahnriemen erfolgt der Antrieb bei der neuen KUBOTA G-Serie durch eine Gelenkwelle und ein wartungsfreies und haltbares Stirnradgetriebe. Diese Konstruktion erlaubt eine große Überlappung der beiden gegenläufigen Messer und garantiert so ein hervorragendes Schnittbild auch bei extremen Arbeitsbedingungen.



**Profi
Tipp**

G231LD

Die G-Serie mit Bodenentleerung besitzt ein Fassungsvermögen von 560 l und die Hochentleerung von 640 l. Diese großen Kapazitäten vermindern die Entleerzeiten und steigern damit ihre Produktivität. Die komfortable Fahrerplattform ist so groß und niedrig wie möglich gehalten worden, was viel Fußraum und bequemes Auf- und Absteigen gewährleistet. Die logisch angeordneten und gut ablesbaren Anzeigeninstrumente informieren Sie exakt über alle wichtigen Betriebszustände der Maschine. Für komfortables und genaues Mähen können Sie über den Tempomaten die Geschwindigkeit fixieren. Die G-Serie ist mit



**5 Jahre
Hersteller-
Garantie bis zu
2000 h**

G261HD

EG-Zertifizierten Scheinwerfern ausgerüstet, um auch das Arbeiten bei Dunkelheit sicher und produktiv zu ermöglichen. Der Grasfangbehälter ist um 21° angeschragt. Dieser große Anfahrwinkel gibt eine verbesserte Bodenfreiheit bei rückwärtigen Hindernissen und optimiert die Wendigkeit. Die auf die Hinterachse wirkende Differentialsperre gibt Ihnen auch im schwierigsten Gelände genügend Traktion, ein Steckenbleiben ist so gut wie ausgeschlossen.

Überrollbügel serienmäßig bei allen Modellen.



Modell	G231LD	G231HD	G261LD	G261HDS	G261HD
Best.-Nr.	422.G231-LD	422.G231-HD	422.G261-LD	422.G261-HDS	422.G261-HD
Motor	3-Zyl. Diesel	3-Zyl. Diesel	3-Zyl. Diesel	3-Zyl. Diesel	3-Zyl. Diesel
Leistung max. (kW/PS)	16,1 / 21,9	16,1 / 21,9	18,5 / 25,2	18,5 / 25,2	18,5 / 25,2
Getriebeart	Hydrostat	Hydrostat	Hydrostat	Hydrostat	Hydrostat
Schnittbreite (cm)	122	122	137	122	137
Schnitthöhe (mm)	25 - 102	25 - 102	25 - 102	25 - 102	25 - 102
Messer	2	2	2	2	2
Einhebelsteuergerät (Kross-Controll)	Serie	Serie	Serie	Serie	Serie
Auswurf	Heckauswurf	Heckauswurf	Heckauswurf	Heckauswurf	Heckauswurf
Mähwerksantrieb	Gelenkwelle	Gelenkwelle	Gelenkwelle	Gelenkwelle	Gelenkwelle
Messerantrieb	Stirnradgetriebe	Stirnradgetriebe	Stirnradgetriebe	Stirnradgetriebe	Stirnradgetriebe
Kupplung Mähwerksantrieb	Magnetkupplung	Magnetkupplung	Magnetkupplung	Magnetkupplung	Magnetkupplung
Mähwerksaushebung	hydraulisch	hydraulisch	hydraulisch	hydraulisch	hydraulisch
Grasfangkorb / Inhalt (l)	560	640	560	640	640
Hochentleerung	-	auf 197 cm	-	auf 197 cm	auf 197 cm
Höchstgeschwindigkeit (km/h)	19	19	19	19	19
Servolenkung	x	x	x	x	x
Korbentleerung	hydraulisch	hydraulisch	hydraulisch	hydraulisch	hydraulisch
Bremse	nasse Scheibenbremse	nasse Scheibenbremse	nasse Scheibenbremse	nasse Scheibenbremse	nasse Scheibenbremse
Bereifung vorn	16 x 7.50-8	16 x 7.50-8	16 x 7.50-8	16 x 7.50-8	16 x 7.50-8
Bereifung hinten	24 x 12-12	24 x 12-12	24 x 12-12	24 x 12-12	24 x 12-12
Gewicht	815	955	855	965	995
Preis in € inkl. MwSt.	24.189,00	28.349,00	29.729,00	32.579,00	33.119,00
Frontgewichtsatz (2 Stk. je 20 kg)	409,00	269,00	409,00	269,00	269,00
Best.-Nr.	428.W26TS02020 + 428.K633294001	428.W26TS02020	428.W26TS02020 + 428.K633294001	428.W26TS02020	428.W26TS02020
Deflektor	919,00	1.269,00	919,00	1.269,00	1.269,00
Best.-Nr.	428.K633295001	428.K633395001	428.K633295001	428.K633395001	428.K633395001

weiteres Zubehör wie Kabine, Kehrmaschine, Schneeschild usw. auf Anfrage

SCHNITT FÜR SCHNITT ZUM PERFEKTEN RASEN

Großzügige Beinfreiheit sorgt für einen bequemen Einstieg und garantiert zugleich höchsten Fahr- und Arbeitskomfort. Die Bereifung mit breitem Profil zum Schutz der Grasnarbe ist nur eines der verbauten Features.

UNSER TIPP:

Erweitern Sie Ihren Rasentraktor mit einer Vielzahl von Anbaugeräten für Ihren individuellen Einsatz.



NEU

NEU

NEU

Modell	EF 99 L/12.5 K M	EF 99 L/14.5 K	EF 109 L/16 K
Best. Nr.	369-68059211	369-68059212	369-68059213
Motor	Emak K 1250 AVD	Emak K 1450 AVD	Emak K 1600 AVD
Nennleistung (KW/PS) bei 2.800 U./min	7,2 / 9,8	7,5 / 10,2	8 / 10,9
Hubraum	413	432	452
Abmessungen (L x B x H)	172 x 129 x 110 cm	172 x 129 x 110 cm	172 x 139 x 110 cm
elektronisches Display	Serie	Serie	Serie
Getriebeart	Mechanisch / 5 Vor - 1 Rück	Hydrostat (per Fußpedal)	Hydrostat (per Fußpedal)
Geschwindigkeiten stufenlos	1,6 – 8,3 km/h vorwärts, 0 – 2,5 km/h rückwärts	0 – 8,8 km/h vorwärts, 0 – 4,5 km/h rückwärts	0 – 8,8 km/h vorwärts, 0 – 4,5 km/h rückwärts
Mähdeck	Stahlblech	Stahlblech	Stahlblech
Schnittbreite	98 cm	98 cm	108 cm
Schnitthöhe	30 – 90 mm	30 – 90 mm	30 – 90 mm
Anzahl der Messer	2	2	2
Räder	vorne 15 x 6,00 – 6 hinten 18 x 8,50 – 8	vorne 15 x 6,00 – 6 hinten 18 x 8,50 – 8	vorne 15 x 6,00 – 6 hinten 18 x 8,50 – 8
Mulchfunktion	Serie	Serie	Serie
Batterieladegerät	Serie	Serie	Serie
Gewicht (kg)	172	172	173,5
Preis in € inkl. MwSt.	2.299,00	2.599,00	2.799,00

Rasentraktoren mit Seitenauswurf sind sehr vielseitig, ganzjährig einsetzbar und lassen sich einfach und intuitiv bedienen. Weite und große Rasenflächen sind ihr Revier. Einzigartige Funktionen ermöglichen ein äußerst bequemes und sicheres Arbeiten: Nützlicher Seitenauswurf für einen optimalen Schnitt wenn der Rasen zu hoch gewachsen ist oder die Mulchfunktion, um das Schnittgut auf die Rasenfläche zu streuen. Robuste Stoßfänger gehören ebenso zur Ausstattung wie die hydrostatische Geschwindigkeitsregelung (nicht beim GLX 14 - 98 GS) und vieles mehr. Sie bieten alles, was man sich für seine Rasenpflege nur vorstellen kann und das vollkommen unkompliziert!



Mulchabdeckung Seitenauswurf



04



GLX 14 - 98 GS



GLX 14 - 98 HS



GLX 20 - 108 HS



Modell	GLX 14 - 98 GS	GLX 14 - 98 HS	GLX 20 - 108 HS
Best. Nr.	362.GLX14-98GS	362.GLX14-98HS	362.GLX20-108HS
Motor	ST 350	ST 400	ST 550 2 Zyl.
Nennleistung (kW / PS) bei 2800 U/min.	6,5 / 8,8	7,1 / 9,7	10,8 / 14,7
Hubraum (cm ³)	352	414	586
Getriebeart	Schaltgetriebe	Hydrostat	Hydrostat
Fahrstufen	5 Vor / 1 Rück	stufenlos	stufenlos
Schnittbreite (cm)	98	98	108
Schnitthöhe (mm)	25 - 80	25 - 80	25 - 80
Schnitthöhenverstellung	7	7	7
Anzahl Messer	2	2	2
Auswurf	seitlich	seitlich	seitlich
Mähwerkseinschaltung	elektromagnetisch	elektromagnetisch	elektromagnetisch
Elektrostart	x	x	x
Bereifung	15 x 6.00-6 / 18 x 8,50-8	15 x 6.00-6 / 18 x 8,50-8	15 x 6.00-6 / 18 x 8,50-8
Batterieladegerät	Serie	Serie	Serie
Gewicht (kg)	160	160	171
Preis in € inkl. MwSt.	2.399,00	2.799,00	3.499,00
Mulchabdeckung	89,00	89,00	89,00
Best.-Nr.	533.68050016	533.68050016	942.299900346/0
Anhängavorrichtung	79,00	79,00	79,00
Best.-Nr.	533.68050004	533.68050004	533.68050004

weiteres Zubehör siehe Seite 98 - 107

**FABRICATED DECK
LIMITED LIFETIME
WARRANTY**

Lebenslange Garantie auf das geschweißte Mähwerk (bei privater Nutzung)

LED Scheinwerfer
Diese kräftigen LED Scheinwerfer leuchten das Gelände aus. (Standardglühbirnen bei SPX100)

Geschwindigkeitsregelanlage
Angebracht am Cockpit

Sitz einstellbar
Der Sitz ist einstellbar (9 Stufen)

großer 15 Liter Kraftstofftank



SPX 275

Vorderachse aus Gussstahl
Schwenkbare Vorderachse aus Gussstahl führt sanft über schwieriges Gelände und sorgt für einen gleichmäßigen Schnitt

Robustes Mähdeck
Wählen Sie zwischen Schnittbreiten von 107 bis 122 cm



Robuste, schwenkbare Vorderachse aus Gusseisen mit Schmiernippeln.



Ergonomisches Armaturenbrett.



Schnitthöhenverstellung 7-fach.

Modell	SPX175	SPX275
Best.-Nr.	442.SPX175	442.SPX275
Motor	B&S Intek Series 7220 V-Twin	B&S Professional Series 8240 V-Twin
max. Leistung (kW/PS)	16,2 / 22	16,9 / 23
Getriebeart	Hydrostat Tuff-Torq K46BL	Hydrostat Tuff-Torq K46BL
Geschwindigkeit vorwärts (km/h)	0 - 6,9	0 - 8,2
Geschwindigkeit rückwärts (km/h)	0 - 4,4	0 - 5,4
Differential	Ja	Ja
Schnittbreite (cm)	107	122
Schnitthöhe (mm)	32 - 95	38 - 110
Mähwerkstyp	geschweißtes Mähwerk	geschweißtes Mähwerk
Mähdeck Auswurf	optional (siehe Zubehör)**	optional (siehe Zubehör)**
Messeranzahl	2	3
Frontstoßstange	Serie	Serie
Bereifung vorn / hinten	15 x 6 / 22 x 10	15 x 6 / 22 x 9.5
Gewicht (kg)	232	256
Preis in € inkl. MwSt.	6.399,00	6.899,00
Seitenauswurf-Kit	259,00	289,00
Best.-Nr.	442.1697446	442.1697448
Heckauswurf-Kit*	339,00	369,00
Best.-Nr.	442.1697447	442.1697449
Mulchmesser spezial (Ersatz)	59,00 / Stk.	59,00 / Stk.
Best.-Nr.	442.1760645YP	442.1760647YP

* Das Heckauswurfkit ist standardmäßig mit einem halbhohen Mulchinsatz ausgestattet. ** Weitere Infos siehe Seite 84 weiteres Zubehör siehe Seite 98 - 107

Leistungsstark, robust und sparsam - So lassen sich die Dieselmotoren von Kubota am besten beschreiben.

Durch den besseren Drehmomentverlauf kann man den Dieselmotor in unserem GR1600 ID leistungsmäßig mit einem Benzinmotor in der 20 PS-Klasse vergleichen, und das bei wesentlich geringerem Kraftstoffverbrauch. Mit dem großen 18 Liter Tank werden die ungeliebten „Tankstops“ auf ein Minimum reduziert und Sie gewinnen wertvolle Zeit. Zudem braucht ein Dieselmotor weniger Wartung und springt auch nach langer Standzeit sicher an. Unsere Profitechnik steht für ein hervorragendes Preis-Leistungsverhältnis.



Servolenkung an der angetriebenen Vorderachse

Die besonders leichtgängige Servolenkung sorgt in Verbindung mit einem Lenkeinschlag von 70° für extreme Wendigkeit und geringe Ermüdung. Mit ihr kann praktisch jeder den GR-2120 bedienen.

Besonders robuster Gelenkwellenantrieb

Anders als bei den meisten Maschinen in dieser Klasse, in denen verschleißfreudige Keilriemen verwendet werden, erfolgt (GR 2120 S) die Kraftübertragung über Gelenkwellen - wie bei jeder professionellen Maschine. Dieses Antriebssystem und die ölgekühlte Zapfwellenkupplung arbeiten robust und störungsfrei.

werkzeuglos Umbauen vom Seitenauswurf zum Mulchen (GR 1600 ID)

**5 Jahre
Hersteller-
Garantie bis zu
2000 h**

Allrad

GR 1600 ID



GR 2120 S



Modell	GR 1600 ID	GR 2120 S
Best.-Nr.	422.GR1600-ID-II	422.GR2120S-ISO
Motor	2-Zyl. Diesel	3-Zyl. Diesel
Leistung max. (kW/PS)	10 / 13,5	15,6 / 21
Getriebeart	Hydrostat	Hydrostat
Fahrstufen	stufenlos	stufenlos
Allradantrieb	-	x
Lenkung	mechanisch	hydraulisch
Schnittbreite (cm)	107	122
Schnitthöhe (mm)	25 - 102	25 - 102
Schnitthöhenverstellung	11-fach	11-fach
Anzahl Messer	2	3
Auswurf	Seitenauswurf / Mulch	Seitenauswurf
Mähwerksantrieb	Gelenkwelle	Gelenkwelle
Mähwerksaushebung	mechanisch	hydraulisch
Tankinhalt (l)	18	18
Fahrgeschwindigkeit (km/h)	Vor 0 - 10 / Rück 0 - 5	Vor 0 - 10 / Rück 0 - 5
Bereifung	vorne 15 x 6.00-6 / hinten 20 x 10.00-8	vorne 16 x 7.50-8 / hinten 23 x 10.50-12
Gewicht (kg)	370	445
Preis in € inkl. MwSt.	10.979,00	18.819,00
Mulchkit		269,00
Best.-Nr.	Serie	428.K521101000

weiteres Zubehör siehe Seite 98 - 107

Ausgestattet mit einem sehr stabil ausgelegtem Mähdeck und dem Komfort eines Aufsitzmähers ist der EF 110 / 24KHH der ideale Mäher für die effiziente Pflege von extensiven Grünflächen. Die drei speziell geformten Kreuzmesser sorgen für eine sehr gute Zerkeinerung und breitflächige Verteilung des Mähgutes. Diese Kreuzmesser sorgen auch auf regelmäßig zu mähenden Flächen für ein erstaunlich gutes Mähbild. Durch die Konstruktion als Heckauswurfmädeck wird die Steinschlaggefahr, wie man Sie beim sonst üblichen Seitenauswurfmädeck kennt, vermieden.



Vorteile, die überzeugen:

- Komfortable Schnittbreite
- Hydrostatisches Getriebe
- Geeignet für große Flächen

Tipp:

Ausgestattet mit einem Hochgrasmädeck und automatischer Differentialsperre ist der Einsatz auch in hohem Gras und unwegsamem Gelände möglich.

Details die überzeugen



Mähdeck

110 cm Mähdeck mit sechs Mulchmessern, für feines Zerkleinern aller Arten von Gräsern und Sträuchern.



Bereifung / Gussachse

Das griffige Profil und der optional erhältliche Allradantrieb (EF 110/24KHH 4x4) sorgt für ausreichend Traktion bei anspruchsvollem Gelände. Eine massiv ausgeführte und pendelnd aufgehängte Vorderachse aus Gusseisen garantiert Fahrspaß und lange Lebensdauer.

Modell	EF 110 / 24 KHH
Best. Nr.	403.50418
Motor	Emak K2400 AVD V-Twin
Nennleistung (kW / PS) bei 2800 U/min.	12,3 / 16,7
Hubraum (cm³)	708
Getriebeart	Hydrostat mit automatischer Differentialsperre
Geschwindigkeiten	0 - 9,0 km/h vorwärts / 0 - 4,5 km/h rückwärts
Mähdeck	Stahlblech – Hochgrasmädeck
Schnittbreite (cm)	110
Schnitthöhe (mm)	40 - 100
Schnitthöhenverstellung	7
Anzahl Messer	2 x 3 (Kreuzmesser)
Mähwerkseinschaltung	elektromagnetisch
Bereifung	15 x 6.00 / 18 x 8.50
Gewicht (kg)	324
Preis in € inkl. MwSt.	5.799,00

weiteres Zubehör siehe Seite 98 - 107



EF 110 / 24 KHH

Hochleistung in unwegsamen Gelände

Die efco-Hochgrasmäher überzeugen durch besonders robuste Bauweise und Zuverlässigkeit. Sie sind die idealen Arbeitsgeräte zum Mähen und Säubern unbestellter Flächen mit dichter Vegetation, die durch unebenes Gelände und Hanglage gekennzeichnet sind.



92 cm Tuareg Mähdeck

Messerbalken mit zwei austauschbaren Klingen



Tonkawa Mähdeck

Mähdeck mit Kreuzmessermulchsystem mit insgesamt 6 Messern



TUAREG 92 4x4 EVO B&S

TONKAWA

Modell	TUAREG 92 EMAK 24 KH	TUAREG 92 EVO	TUAREG 92 EVO 24KH 4X4	TUAREG 92 4X4 EVO B&S	Tonkawa
Best. Nr.	403.50414	403.68129011	403.68129034	403.68129021	403.50389
Motor	Emak K2400 AVD 2 Zyl.	B&S Vanguard 2 Zyl.	Emak K2400 AVD 2 Zyl.	B&S 23 HP Vanguard 2 Zyl.	Kawasaki 26 HP FR730V 2 Zyl.
Nennleistung (kW / PS) bei 2800 U/min.	12,3 / 16,7	12,6 / 17,1	12,3 / 16,7	14 / 19	16 / 21,8
Hubraum (cm³)	708	627	708	627	726
Getriebeart	Hydrostat	Hydrostat	Hydrostat	Hydrostat	Hydrostat
Geschwindigkeiten	0 - 9,0 km/h vorwärts 0 - 5,0 km/h rückwärts	0 - 9,0 km/h vorwärts 0 - 5,0 km/h rückwärts	0 - 8,5 km/h vorwärts 0 - 4,5 km/h rückwärts	0 - 8,5 km/h vorwärts 0 - 4,5 km/h rückwärts	0 - 9,0 km/h vorwärts 0 - 6,0 km/h rückwärts
Mähdeck	Mähbalken mit 2 schwingenden Messern	Mähbalken mit 2 schwingenden Messern	Mähbalken mit 2 schwingenden Messern	Mähbalken mit 2 schwingenden Messern	3 Kreuzmesser
Schnittbreite (cm)	92	92	92	92	92-132 wählbar
Schnitthöhe (mm)	48 - 120 (u. Transportstellung)	49 - 120 (u. Transportstellung)	50 - 120 (u. Transportstellung)	50 - 120 (u. Transportstellung)	50 - 135 (u. Transportstellung)
Anzahl Messer	Messerbalken mit 2 Klingen	Messerbalken mit 2 Klingen	Messerbalken mit 2 Klingen	Messerbalken mit 2 Klingen	2 x 3 (Kreuzmesser)
Mähwerkseinschaltung	elektromagnetisch	elektromagnetisch	elektromagnetisch	elektromagnetisch	elektromagnetisch
Bereifung	16 x 6.50 - 8 / 20 x 10.00 - 8	16 x 6.50 - 8 / 20 x 10.00 - 8	16 x 6.50 - 8 / 20 x 10.00 - 8	16 x 6.50 - 8 / 20 x 10.00 - 8	16 x 6.50 - 8 / 20 x 10.00 - 8
Differentialsperre	ja	ja	ja	ja	ja
Allrad	nein	nein	ja	ja	ja
Gewicht (kg)	317	317	351	346	401
Preis in € inkl. MwSt.					
inkl 92 cm Mähdeck	8.199,00	8.799,00	11.499,00	12.239,00	14.449,00 403.50389/50391
inkl 110 cm Mähdeck	-	-	-	-	14.499,00 403.50389/50392
inkl 132cm Mähdeck	-	-	-	-	15.299,00 403.50389/50393

weiteres Zubehör siehe Seite 98 - 107

IM LEBEN GEHT ES NICHT IMMER GERADEAUS

NULL WENDEKREIS. MAXIMALE WENDIGKEIT.

Snapper ZTX Zero Turn Mäher



360° WENDEKREIS



EXTREM WENDIG

Es sind die Nischen und Winkel, die einen Garten erst interessant machen. Ein Snapper ZTX Zero Turn Mäher meistert jede Kurve, auch wenn Sie noch so eng ist. Und das ohne lästiges manövrieren in einem Lenkvorgang. Diese Freiheit und Leichtigkeit bietet dir nur ein Zero Turn Mäher. Snapper ZTX Zero Turn Mäher geben dir den Spaß am Mähen zurück. Und Dank der extremen Wendigkeit und einer Geschwindigkeit von bis zu 12 km/h sind auch große Flächen schnell gemäht. WWW.SNAPPER.EU



Mähwerk Konfigurations-Kit

Heckauswurf-Kit



Fertig ausgerüstetes
Mähdeck*



Grund-Mähdeck



Seitenauswurf-Kit



* Das Heckauswurf-Kit ist standardmäßig mit einem halbhohen Mulcheinsatz ausgestattet.

Mit 91 cm geschweißtem Mähwerk und ultrakompakten Abmessungen ist der ZTX105 einer der wendigsten und agilsten Zero Turn Mäher der Welt

Die kleinsten unserer Zero Turn Mäher verfügen über eine professionelle Ausstattung bei gleichzeitig kompaktem Design. Das geschweißte Chassis (ZTX 105), eine dickwandige Vorderachse sowie ein leistungsstarker 2 Zylinder Motor von B&S garantieren ein erstklassiges Mähergebnis bei langer Lebensdauer.



ZTX 105



ZTX 175
mit Heckauswurfkit



Einfache Mähwerksaushebung per Fußpedal mit geringem Kraftaufwand



Motorschutzbügel aus Stahl schützt die sensiblen Bauteile



Intuitives Bedienpanel inkl Stundenzähler direkt neben dem Sitz

Modell	ZTX 105	ZTX 175
Best.-Nr.	442.ZTX105	442.ZTX175
Motor	B&S Intek Series 7200 V-Twin	B&S Intek Series 7220 V-Twin
max. Leistung (PS / kW)	14,7 / 20	16,2 / 22
Getriebeart	Hydo-Gear EZT	Hydo-Gear EZT
Geschwindigkeit vorwärts / rückwärts (km/h)	0 - 8,0 / 0 - 4,0	0 - 11,0 / 0 - 4,0
Schnittbreite (cm)	91	107
Schnitthöhe (mm)	38 - 108	38 - 110
Anzahl Messer	2	2
Mähdeck	geschweißtes Mähwerk	geschweißtes Mähwerk
Mähdeck Auswurf	Seitenauswurf (Serie)	optional (siehe Zubehör)**
Bereifung vorn / hinten	11 x 4 / 18 x 6,5	11 x 6 / 18 x 8,5
Gewicht (kg)	231	241
Preis in € inkl. MwSt.	5.999,00	6.499,00
Seitenauswurf-Kit	-	259,00
Best.-Nr.	-	442.1697446
Heckauswurf-Kit*	-	339,00
Best.-Nr.	-	442.1697447
Mulchmesser speziell (Ersatz)	-	59,00 / Stk.
Best.-Nr.	-	442.1760645YP
ZTX POWER LIFT KIT	249,00	249,00
Best.-Nr.	442.5601305	442.5601305
ZTX POWER LIFT MONTAGE KIT	159,00	159,00
Best.-Nr.	442.5601306	442.5601306

* Das Heckauswurf-Kit ist standardmäßig mit einem halbhohen Mulchensatz ausgestattet. ** Weitere Infos siehe Seite 84. Weiteres Zubehör siehe Seite 98 - 107.

Auf diese Kraft können Sie sich verlassen

Unsere Zero-Turn-Mäher sind mit zuverlässigen Briggs & Stratton Motoren ausgestattet.



Lebenslange Garantie auf das geschweißte Mähwerk (bei privater Nutzung)

ZTX 275

optional mit Seiten- oder Heckauswurf

Motor leicht zugänglich für Wartungsarbeiten



Schnitthöhenverstellung 12-fach



Abnehmbare Bodenplatte für einfachen Wartungszugang



Ergonomisches Bedienfeld



04

Modell	ZTX 275	ZTX 350
Best.-Nr.	442.ZTX275	442.ZTX350
Motor	B&S Professional Series 8240 V-Twin	B&S Professional Series 8270 V-Twin
max. Leistung (kW / PS)	16,9 / 23	19,9 / 27
Getriebeart	Hydo-Gear EZT Getriebe	Hydro Gear ZT-2800
Geschwindigkeit vorwärts / rückwärts (km/h)	0 - 11,0 / 0 - 4,0	0 - 12,0 / 0 - 4,0
Schnittbreite (cm)	122	132
Mähdeck Typ	geschweißter Stahl	geschweißter Stahl
Mähdeck Auswurf	optional (siehe Zubehör)**	Seitenauswurf (Serie)
Bereifung vorn / hinten	11 x 6 / 20 x 8	11 x 6 / 20 x 10
Gewicht (kg)	254	374
Preis in € inkl. MwSt.	7.499,00	8.599,00
Seitenauswurf-Kit	289,00	-
Best.-Nr.	442.1697448	-
Heckauswurf-Kit* inkl. halbhohem Mulcheinsatz	369,00	-
Best.-Nr.	442.1697449	-
Mulchkit inkl. Mulchmesser Spezial	-	549,00
Best.-Nr.	-	442.1696908
Mulchmesser Spezial (Ersatz)	59,00 / Stk.	59,00 / Stk.
Best.-Nr.	442.1760647YP	442.1760648YP
ZTX POWER LIFT KIT	249,00	249,00
Best.-Nr.	442.5601305	442.5601305
ZTX POWER LIFT MONTAGE KIT	159,00	159,00
Best.-Nr.	442.5601306	442.5601306

* Das Heckauswurf-Kit ist standardmäßig mit einem halbhohen Mulcheinsatz ausgestattet. ** Weitere Infos siehe Seite 84. Seitenauswurf- und Heckauswurf-Kit siehe auch Seite 84. Weiteres Zubehör siehe Seite 98 - 107.



NULL WENDEKREIS – GROSSE VIELFALT

In einem Aufsitzmäher werden Performance und Leistungsstärke vereint. Die weltweit erste Zero-Turn Technologie mit Lenkradsteuerung und Vierradlenkung für unerreichte Power und Stabilität. Mit der Effizienz und Langlebigkeit eines kraftvollen Motors wird jedes Mähen zum Abenteuer.

Vertrieb nur über den autorisierten Cub Cadet Fachhändler mit Selektivvertrag. Durch eine sorgfältige Überprüfung und Einweisung durch den Fachhändler wird ein bestimmungsgemäßer Gebrauch gewährleistet.

SYNCHRO STEER® LENKSYSTEM

ÜBERRAGENDE WENDIGKEIT UND HANGEIGENSCHAFTEN Die innovative Synchro Steer® Lenktechnologie ist der nächste Evolutionschritt in der Null-Wendekreis Technik. Unsere einzigartigen Null-Wendekreis Aufsitzmäher mit Lenkrad bieten Ihnen die unglaubliche Wendigkeit eines konventionellen Null-Wendekreis Mähers, aber mit voller Kontrolle über die Vorderräder.

Antrieb und Lenkung sind perfekt aufeinander abgestimmt, um die exakte Geschwindigkeit und Drehrichtung beider Antriebsräder bei jeder Lenkradstellung sicherzustellen. Diese revolutionäre Technik finden Sie bei unseren XZ3 und XZ6 Modellen.



VERSTELLBARE LENKSÄULE

Der XZ3 und die XZ6 Modelle sind mit einer verstellbaren Lenksäule ausgestattet, um Ihnen Ihre ganz persönliche Sitzposition so komfortabel wie möglich zu gestalten.



ULTRAHELLE LED-SCHWEINWERFER

Beste Sicht für die XZ6 Modelle bei Arbeiten in der Morgen- und Abenddämmerung.



KOMFORTSITZ MIT ARMLEHNEN

Der verstellbare Sitz mit hoher Rückenlehne, Armlehnen und Federung bringt optimalen Komfort.



SOFT-GRIP LENKRAD

Griffiges Soft-Grip Lenkrad für beste Kontrolle auch im schwierigen Gelände.



LUFTBEREIFTE VORDERRÄDER

Steuerbare, gummibereitete Schwerräder unterstützen beim Drehen auf der Stelle.



ROBUSTER STAHLROHRRAHMEN

Der robuste Stahlrohrrahmen sorgt für optimale Festigkeit und Haltbarkeit, damit Sie Hindernisse mühelos umfahren können.



MASSIVE, GESCHWEISSTE MÄHWERKE

bei allen XZ3 und XZ6 Modellen. Für hohe Langlebigkeit und absolute Robustheit.



SAUBERER SCHNITT

Das pendelnd aufgehängte Mähwerk folgt den Konturen des Rasens. So erhalten Sie ein exzellentes Schnittbild, und der Rasen bekommt ein glattes, einheitliches Aussehen.

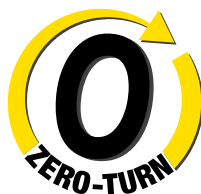

XZ6 S127



Z1 137

Modell	XZ6 S117	XZ6 S127	Z1 137
Best.-Nr.	254.XZ6S117	254.XZ6S127	254.Z1137
Motor	Kawasaki OHV V-Twin	Kawasaki OHV V-Twin	KOHLER EFI EZT 745 mit Direkteinspritzung
Hubraum (cm³)	726	726	747
Nennleistung (kW / PS) bei 2800 U/min.	15,8 / 21,5	15,8 / 21,5	17,5 / 23,8
Getriebeart	Dual Hydrostat	Dual Hydrostat	Dual Hydrostat
Schnittbreite (cm)	117	127	137
Schnitthöhe (mm)	25 - 114	25 - 114	26 - 127
Bereifung vorn / hinten	13 x 6,5 / 20 x 8	13 x 6,5 / 20 x 12	13 x 6,5 / 24 x 12
Gewicht (kg)	285	295	360
Preis in € inkl. MwSt.	7.499,00	8.499,00	13.199,00
Mulcheinrichtung	Serie	Serie	Serie
Anhängekupplung	41,00	41,00	Serie
Best.-Nr.	254.19A70025100	254.19A70025100	

weiteres Zubehör siehe Seite 98 - 107



XZ5: PROFITIEREN SIE VOM KLASSENBESTEN

Die innovative Lenkhebel-Technologie kombiniert mit der äußerst robusten Bauweise aus hochbelastbaren Komponenten und den Hochleistungsmotoren macht die XZ5 Series zu idealen Helfern für große Rasenflächen.

ÜBERAUS ROBUST

Das extrem stabil gefertigte Mähwerk aus Stahl sowie ein leichter Stahlrohrrahmen verleihen den XZ5 Modellen eine extrem hohe Lebensdauer.



ULTRAHELLE LED-SCHWEINWERFER

Beste Sicht bei Arbeiten in der Morgen- und Abenddämmerung.

ÄUSSERST VIBRATIONSARM

Dafür sorgen die ergonomischen Softgriffe sowie die Fußmatten aus Gummi.



INDIVIDUELL EINSTELLBARER KOMFORTSITZ

Mit hoher Rückenlehne und Armlehnen für bequemes und ermüdungsfreies Arbeiten.

EXTREM KRAFTVOLL

Angetrieben von leistungsstarken Cub Cadet und Kawasaki Motoren erreichen die XZ5 Modelle bis zu 12 km/h und mähen so bis zu 50 % schneller als Frontmäher.



GRÖSSTE REIFEN SEINER KLASSE

Die Premium-Reifen der Modelle XZ5 127 und XZ5 137 sorgen für bessere Traktion. Darüber hinaus bieten sie mehr Stabilität und Kontrolle.



XZ5

XZ7: GESCHAFFEN FÜR JEDE HERAUSFORDERUNG

Das Top-Modell der ENDURO XZ Series überzeugt durch eine weiter verbesserte Stabilität und Langlebigkeit. So können Sie auch unter schwierigsten Bedingungen bequem und mit maximalem Komfort mähen.

STABILES MÄHDECK

Der robuste Stahlrohrrahmen sowie das geschweißte, rundum verstärkte AeroForce Max™ Mähwerk sorgen für die nötige Festigkeit und für dauerhaft höchste Schnittqualität.



GEFEDERTE VORDERRADAUFHÄNGUNG

Die einzeln aufgehängten Räder sorgen für eine ruhige Fahrt mit weniger Vibrationen auch auf schwierigen Rasenflächen.

HÖCHSTER KOMFORT

Der Premium-Sitz mit hoher Rückenlehne verfügt über gepolsterte Armstützen und eine spezielle Dämpfung. Das reduziert deutlich die Vibrationen auch bei hohen Geschwindigkeiten.



UNENDLICHE VIELFALT

Neben dem im Lieferumfang enthaltenen Mulchkit, bietet die serienmäßig montierte Anhängerkupplung die Möglichkeit, verschiedenste Anhängzubehöre zu verwenden.

ÜBERRAGENDE GRASAUFNAHME

Das AeroForce Max™ Mähwerk nutzt den Luftstrom der rotierenden Messer, um den Grasschnitt in hohem Bogen in den optional erhältlichen Auffangkorb zu befördern. Das füllt den Sack randvoll, ohne zu verklumpen.



GARANTIERTE LANGLEBIGKEIT

Wir vertrauen unseren neuen XZ7 Modellen mit maximaler Langlebigkeit und Robustheit und geben als Beweis eine Garantie von 3 Jahren oder von bis zu 500 Arbeitsstunden** – bei gewerblicher oder privater Nutzung.



XZ7

**3 Jahre
500 STD
GARANTIE**
Privat &
Gewerblich

04

Modell	XZ5 L107 - ULTIMA	XZ5 L127 - ULTIMA	XZ7 L122 - ULTIMA
Best.-Nr.	254.XZ5L107	254.XZ5L127	254.XZ7L122
Motor	Cub Cadet V-Twin	Kawasaki OHV V-Twin	Kawasaki OHV V-Twin
Hubraum (cm³)	679	726	726
Nennleistung (kW / PS) bei 2800 U/min.	13,3 / 18,1	14,5 / 19,7	14,9 / 20,3
Getriebeart	Dual Hydrostat	Dual Hydrostat	Dual Hydrostat
Schnittbreite (cm)	107	127	122
Schnitthöhe (mm)	25 - 115	25 - 115	25 - 114
Bereifung vorn / hinten	11 x 6 / 20 x 8	11 x 6 / 20 x 10	13 x 6,5 / 23 x 12
Gewicht (kg)	267	285	415
Preis in € inkl. MwSt.	5.999,00	6.999,00	10.499,00
Mulcheinrichtung	Serie	Serie	Serie
Anhängerkupplung	41,00	41,00	41,00
Best.-Nr.	254.19A70025100	254.19A70025100	254.19A70025100

weiteres Zubehör siehe Seite 98 - 107



Kubota Z122R/Z2-481 - Die wendige Alternative

Sie lieben Ihr Haus und legen Wert auf einen gepflegten Rasen? Dann ist der Kubota Z122R oder Z2-481 die erste Wahl:

- extreme Wendigkeit und einfache Bedienung
- hohe Flächenleistung auch bei anspruchsvollen Grundstücken
- sinnvolle Details für viel Komfort und einfache Bedienung

Einfache und intuitive Bedienung

Mit den beiden Bedienelementen steuern Sie einfach, schnell und sicher um Bäume und Hindernisse. Für optimalen Komfort sind die Hebel auf die Fahrergröße einstellbar. Der Sitz lässt sich in einem großen Bereich vor und zurück verstellen. So finden Sie leicht die für Sie bequemste Sitzposition.



**5 Jahre
Hersteller-
Garantie bis zu
2000 h**



Robuster Antrieb

Zwei langlebige Hydrostat-Getriebe übertragen die Leistung zuverlässig auf die beiden Antriebsräder. Mit dem kraftvollem Kawasaki 2 Zylinder haben Sie auch immer große Reserven für harte Anforderungen.

Wenn Sie immer gut abschneiden wollen

114 mm Hohes Mähwerk; Bei einer Arbeitsbreite von 107 cm und einer Höhe von 114 mm wird auch dichtes und hohes Gras sauber und schnell gemäht. Das Mähwerk ist eine robuste Schweißkonstruktion aus hochwertigem Stahl für ein hervorragendes Schnittbild und hohe Flächenleistung.

NEU

Modell	Z 122 R	Z2-481
Best.-Nr.	422.Z122R	422.Z2-481
Motor	2-Zylinder Kawasaki	2-Zylinder Kawasaki
Hubraum (cm ³)	736	736
max. Leistung (kW / PS)	14,1 / 19,2	14,1 / 19,2
Getriebeart	2 x Hydrostat	2 x Hydrostat
Geschwindigkeit v / r (km/h)	0 - 10,5 / 0 - 6,4	0 - 12,9 / 0 - 6,3
Schnittbreite (cm)	107	107
Schnitthöhe (mm)	38 - 100	38 - 114
Anzahl Messer	2	3
Mähdeck	Formstahl geschweißt	Formstahl geschweißt
Mähdeck Auswurf	Seitenauswurf	Seitenauswurf
Bereifung vorn / hinten	11 x 4-5 / 18 x 7.5 - 10	13 x 6.5 / 22 x 10 - 14
Gewicht (kg)	282	391
Preis in € inkl. MwSt.	6.999,00	11.029,00
Mulcheinrichtung	309,00	309,00
Best.-Nr.	428.K556901000	428.K558801000
Armlehnsatz	249,00	Serie
Best.-Nr.	428.K300300100	
Anhängervorrichtung	69,00	69,00
Best.-Nr.	428.K300300400	428.K300300400



Ergonomische Anordnung

Alle Hebel und Schalter sind übersichtlich positioniert und einfach zu erreichen. Die Bedienung erfolgt ganz schnell intuitiv. Die durchdachte Schnitthöhenverstellung bietet eine Exakte Schnitthöheinstellung in Schritten von ca. 5 mm im direkten Griffbereich.

weiteres Zubehör siehe Seite 98 - 107



Wer bei der Rasenpflege rentabel arbeiten will, braucht schlagkräftige Maschinen. Der Kubota ZD1211 bietet Leistung, Haltbarkeit und Qualität für professionelle Anwender.

Der ZD1211 ist für Profis entwickelt, die jeden Tag Höchstleistung liefern müssen. Extreme Wendigkeit, geringer Verbrauch und hohe Flächenleistung machen Ihre Arbeiten einfacher. Das Grundkonzept des ZD1211 steht für die sinnvolle Kombination von wirtschaftlichem Diesel-Motor, belastbarem Antriebssystem, robustem Mähwerk und komfortabler Bedienung.



**5 Jahre
Hersteller-
Garantie bis zu
2000 h**

Ergonomisch angeordnete Bedienelemente

Nur wenn eine Maschine logisch und intuitiv zu bedienen ist fällt es Ihnen leicht effektiv zu arbeiten. Die Bedienung beim ZD1211 ist eindeutig und alle Betätigungshebel liegen im direkten Zugriff des Bedieners.

Modell	ZD 1211 S	ZD 1211 H
Best.-Nr.	422.ZD1211S	422.ZD1211H
Motor	3-Zyl. Diesel	3-Zyl. Diesel
Hubraum (cm ³)	1123	1123
Leistung max. (kW/PS)	18,5 / 25	18,5 / 25
Getriebeart	2x Hydrostat	2x Hydrostat
Geschwindigkeit (km/h)	Vor 0 - 17 / Rück 0 - 8,5	Vor 0 - 17 / Rück 0 - 8,5
Schnittbreite (cm)	152	152
Schnitthöhe (mm)	25 - 127	25 - 127
Anzahl Messer	3	3
Gehäusematerial	Formstahl geschweißt	Formstahl geschweißt
Auswurf	Seitenauswurf	Heckauswurf
Bereifung	vorne 15 x 6.50-8 / hinten 26 x 12.00-16"	
Gewicht (kg)	790	790
Preis in € inkl. MwSt.	24.769,00	25.579,00
Mulcheinrichtung	529,00	619,00
Best.-Nr.	428.K595401000	428.K596901000
Tankdeckel abschließbar	59,00	59,00
Best.-Nr.	428.W26TK00701	428.W26TK00701

weiteres Zubehör siehe Seite 98 - 107



Aushubvorrichtung

Fast wie ein integrierter Wagenheber - mit dem Tilt-Up-System heben Sie werkzeuglos die Front des ZD1211 und haben einfachen Zugriff für die Wartung oder Reinigung des Mähwerks.



Gute Wartungszugänglichkeit

Wartung ist wichtig, aber sie muss einfach sein und darf Sie nicht lange aufhalten. Beim ZD1211 haben Sie direkten Zugriff auf wartungsrelevante Teile wie Motor, Luftfilter, Ölstand und Schmierstellen.



Mähwerk mit Seitenauswurf

Je nach Einsatz bietet das Mähwerk mit Seitenauswurf Vorteile. Auch hier kann jederzeit eine optionale Mulchhausrüstung verwendet werden. Beim Mulchverfahren verbleibt das Schnittgut länger im Mähwerk und wird mehrmals zerkleinert.



Mähwerk mit Heckauswurf

Beim Heckauswurf wird das Schnittgut gleichmäßig über der vorher bearbeiteten Fläche abgelegt. Die optionale Mulchhausrüstung zerkleinert das Schnittgut noch feiner für eine schnelle und effektive Verrottung.



**5 Jahre
Hersteller-
Garantie bis zu
2000 h**

Sauberes Schnittbild, effektive Grasaufnahme und extreme Wendigkeit - so lassen sich die Kubota Zero Turn Mäher der GZD-Reihe am einfachsten beschreiben.



Das Zero-Turn System:
Die 2-Hebel-Steuerung verleiht dem Zero-Turn Mäher GZD eine enorme Wendigkeit. Mit der bedienerfreundlichen Lenkung über zwei Hebel wenden Sie auf der Stelle.



Mähwerksaushebung: Die Mähwerksaushebung erfolgt bei den GZD Modellen hydraulisch über Fußpedal. Damit lassen sich auch größere Hindernisse ohne Probleme überwinden.
Fahrgeschwindigkeit: Die Transportgeschwindigkeit des GZD 15 beträgt 13,5 km/h und beim GZD 21 sogar 15,5 km/h. Zudem lassen sich dank des kraftvollen Dieselmotor mit niedrigem Kraftstoffverbrauch und der hohen Schnittleistung die täglichen Arbeiten schnell und effizient ausführen.



Grasaufnahme:
Den GZD 15 gibt es mit 400 Liter Fangkorb als hydraulische Bodenentleerung (LD) oder als hydraulische Hochentleerung (HD). Der GZD 21 ist mit einem 500 Liter Fangkorb, hydraulischer Hochentleerung ausgestattet. Bei der hydraulischen Hochentleerung (HD) kann das Entleeren des Schnittgutes in unterschiedlicher Höhe von 0,9 - 1,8 m erfolgen.





GZD im Einsatz mit Hochentleerung



GZD mit Hochentleerung

04

Zero-Turn Mäher GZD 15. Ein Profi-Mäher mit einem Wenderadius von Null (der sogenannte Zero-Turn), der höchsten Wendigkeit. Der ein höchst effizientes Glide-Cut-Mähwerk mit 2 Messern und Heckauswurf in sich vereint und so eine höhere Arbeitsleistung gewährleistet.



Profilklasse

Ausgerüstet sind die Kubota-Rasentraktoren mit wassergekühlten 2- bzw. 3 Zylinder-Dieselmotoren. Die einmalige Motorabstimmung bietet Ihnen beides – hohe Leistung und hohes Drehmoment bei jedem Arbeitseinsatz – sogar beim Mähen und Aufnehmen von nassem Gras. Der wassergekühlte Motor erzielt geringe Geräusch- und Vibrationswerte und verhindert so ein frühes Ermüden des Fahrers.

Alle Modelle mit Überrollbügel.



Messerantrieb über Kardanwelle bei allen Modellen.

Was die Antriebe betrifft, so sind Gelenkwellen immer noch am haltbarsten. Aus diesem Grund hat Kubota bei der Entwicklung des Zwischenachsmähwerkes an dem Zero-Turn Mähers darauf geachtet, daß der Antrieb des Mähwerkes über einen höchst zuverlässigen und ruhigen Wellenantrieb erfolgt.

Modell	GZD 15	GZD 15 HD	GZD 21 HD
Best.-Nr.	422.GZD15-2LD	422.GZD15-2HD	422.GZD21-2HD
Motor	2-Zyl. Diesel	2-Zyl. Diesel	3-Zyl. Diesel
Leistung max. (kW/PS)	11,2 / 15	11,2 / 15	15,4 / 21
Getriebeart	2x Hydrostat	2x Hydrostat	2x Hydrostat
Schnittbreite (cm)	107	107	122
Schnitthöhe (mm)	25 - 102	25 - 102	25 - 102
Schnitthöhenverstellung	über Drehknopf	über Drehknopf	über Drehknopf
Anzahl Messer	2	2	3
Auswurf	Heckauswurf	Heckauswurf	Heckauswurf
Mähwerksantrieb	Gelenkwelle	Gelenkwelle	Gelenkwelle
Mähwerksaufhebung	hydraulisch	hydraulisch	hydraulisch
Elektrostart	x	x	x
Grasfangkorb / Inhalt (l)	400	400	500
Fangkorbentleerung	hydraulisch	hydraulisch	hydraulisch
Hochentleerung	-	auf 180 cm	auf 180 cm
Geschwindigkeit (km/h)	13,5	13,5	15,5
Bereifung	vorne 15 x 6.00-6 hinten 20 x 10.00-8	vorne 15 x 6.00-6 hinten 20 x 10.00-8	vorne 15 x 6.00-6 hinten 20 x 10.00-8
Gewicht (kg)	510	540	590
Preis in € inkl. MwSt.	23.159,00	25.899,00	32.099,00
Deflektor	629,00	629,00	629,00
Best.-Nr.	428.K608900000	428.K608900000	428.K608900000





Park 300 / 300M



Park 500

**Die Park Modelle mit dem innovativen Quick Flip System:
Ein revolutionäres System für eine einfache Reinigung und
Instandhaltung.**

Der Stiga Park 300/300M macht das Rasenmähen zur leichten Aufgabe und die Pflege einfach wie nie. Dank der Knicklenkung, dem flachen Mähdeck und dem stufenlosen Hydrostatantrieb mähen Sie mühelos um Bäume herum, unter Sträuchern und behalten dabei immer den Überblick.

Mit der zusätzlich erhältlichen Kehrbürste und dem Schneeschild ist der Stiga Park zudem ganzjährig einsetzbar.

Der Frontmäher Park 500 vereint Zuverlässigkeit und Manövrierfähigkeit in einer einzigen Maschine.

Das frontmontierte Mähwerk bietet freie Sicht auf den Arbeitsbereich, ein leichteres Erreichen von Ecken und Winkeln und wunderbare Ergebnisse entlang der Kanten.

Er wird von einem zuverlässigen 432-cm³-Einzylindermotor von STIGA angetrieben, und dank der speziellen 50:50-Knick- und Servolenkung wird das Umfahren von Hindernissen problemlos möglich.



- komfortable Wartungsposition bis zu 65°
- Keilriemen kann in der Höhe montiert bleiben



Quickflip hat die Lösung:

Mit nur einem Knopf wird das Mähdeck losgelöst und kann in die komfortable Wartungsposition gestellt werden, ohne dass der Keilriemen abmontiert werden muss (nur QF-Mähwerke).

Modell	Park 300M	Park 300	Park 500
Best.-Nr.	942.PARK300M	942.PARK300	942.PARK500
Motor	STIGA ST400 - 414 cm ³	STIGA ST450 - 432 cm ³	STIGA ST450 - 432 cm ³
Nennleistung (kW/PS) bei 3.200 U/min	7,1 / 9,7	8,1 / 11	8,1 / 11
Getriebeart	Hydrostat	Hydrostat	Hydrostat
Fahrstufen	stufenlos	stufenlos	stufenlos
Antrieb	Heckantrieb	Heckantrieb	Heckantrieb
Lenkung	Knicklenkung	Knicklenkung	Knicklenkung
Mähwerkszuschaltung	elektromagnetisch	elektromagnetisch	elektromagnetisch
Empf. Mähfläche	bis zu 2.500 m ²	bis zu 3.000 m ²	bis zu 4.500 m ²
Bereifung	14,3 x 5.60-8	14,3 x 5.60-8	16 x 7.50-8
Mähwerk	optional	optional	optional
Gewicht (kg)	175	172	197
Preis in € inkl. MwSt.	2.949,00	3.099,00	4.149,00
Mähwerk Combi 85 M Q	749,00	749,00	-
Best.-Nr.	942.COMBI85MQ	942.COMBI85MQ	-
Mähwerk Combi 95 Q	-	999,00	-
Best.-Nr.	-	942.COMBI95Q	-
Mähwerk Combi 95 Q PLUS	-	-	1.149,00
Best.-Nr.	-	-	942.COMBI95QPLUS
Mähwerk Combi 100 Q PLUS	-	-	1.449,00
Best.-Nr.	-	-	942.COMBI100QPLUS

weiteres Zubehör siehe Seite 98 - 107

Park 500 W

Park 500 WX

Park 900 WX

Das Geheimnis hinter Park? Nun, was einen Park wirklich auszeichnet und von anderen Frontmähern unterscheidet, ist die mittige Knicklenkung. Die macht es möglich, so problemlos zwischen Sträuchern und Bäumen zu fahren ohne das man einen Blick nach hinten werfen muss, da das Heck nie irgendwo anecken wird. Die Hinterräder folgen immer genau der Spur der Vorderräder. Also, genießen Sie einfach die Kontrolle über das Mähwerk vor Ihnen. Oder über die Kehrbürste, das Schneeräumschild, oder über...

Mähdeck Combi 95 Q Plus

- 95 cm Schnittbreite
- 2 synchronisierte Messer
- austauschbare Messerklingen
- mit Heckauswurf und Mulchfunktion
- elektrische Schnitthöhenverstellung

Mähdeck Combi 100 Q Plus

- elektrische Schnitthöhenverstellung
- 100 cm Schnittbreite
- 3 Messer für beste Mähergebnisse
- mit Heckauswurf und Mulchfunktion
- mit verstärktem Schutzrahmen
- kugelgelagerte Schwenkräder

Mähdeck Combi PRO 110 / 125 Plus

- QuickFlip einfaches Anheben des Mähdecks ohne Lösen des Keilriemens
- elektrische Schnitthöhenverstellung
- 110 / 125 cm Schnittbreite
- 3 Messer für beste Mähergebnisse
- mit Heckauswurf und Mulchfunktion
- mit verstärktem Schutzrahmen
- kugelgelagerte Schwenkräder

Modell	Allradantrieb			Allradantrieb	
	Park 500 W	Park 500 WX	Park 700 W	Park 700 WX	Park 900 WX
Best.-Nr.	942.PARK500W	942.PARK500WX	942.PARK700W	942.PARK700WX	942.PARK900WX
Motor	STIGA ST550 Twin - 586 cm ³	STIGA ST550 Twin - 586 cm ³	STIGA ST600 Twin - 586 cm ³	STIGA ST600 Twin - 586 cm ³	STIGA ST650 Twin - 635 cm ³
Nennleistung (kW/PS) bei 3200 U/min	11,9 / 16,2	11,9 / 16,2	13,1 / 17,8	13,1 / 17,8	13,7 / 18,6
Zylinder	2	2	2	2	2
Getriebeart	Hydrostat	Hydrostat	Hydrostat	Hydrostat	Hydrostat
Fahrstufen	stufenlos	stufenlos	stufenlos	stufenlos	stufenlos
Antrieb	Heckantrieb	Allradantrieb	Heckantrieb	Allradantrieb	Allradantrieb
Lenkung	Knicklenkung	Knicklenkung	Knicklenkung	Knicklenkung	Knicklenkung
Mähwerkszuschaltung	elektromagnetisch	elektromagnetisch	elektromagnetisch	elektromagnetisch	elektromagnetisch
Empf. Mähfläche	bis zu 7.000 m ²	bis zu 7.500 m ²	bis zu 8.000 m ²	bis zu 8.500 m ²	bis zu 9.500 m ²
Bereifung	16 x 7.50-8	16 x 7.50-8	16 x 7.50-9	16 x 7.50-10	17 x 8.00-8
Mähwerk	optional	optional	optional	optional	optional
Gewicht (kg)	209	224	213	232	231
Preis in € inkl. MwSt.	4.649,00	5.999,00	6.599,00	7.899,00	8.499,00
Mähwerk Combi 95 Q Plus	1.149,00	1.149,00	1.149,00	1.149,00	1.149,00
Best.-Nr.	942.COMBI95QPLUS	942.COMBI95QPLUS	942.COMBI95QPLUS	942.COMBI95QPLUS	942.COMBI95QPLUS
Mähwerk Combi 100 Q Plus	1.449,00	1.449,00	1.449,00	1.449,00	1.449,00
Best.-Nr.	942.COMBI100QPLUS	942.COMBI100QPLUS	942.COMBI100QPLUS	942.COMBI100QPLUS	942.COMBI100QPLUS
Mähwerk Combi PRO 110 Q Plus	2.199,00	2.199,00	2.199,00	2.199,00	2.199,00
Best.-Nr.	942.COMBIPRO110QPLUS*	942.COMBIPRO110QPLUS	942.COMBIPRO110QPLUS*	942.COMBIPRO110QPLUS	942.COMBIPRO110QPLUS
Mähwerk Combi PRO 125 Q	-	2.349,00	2.349,00	2.349,00	2.349,00
Best.-Nr.	-	942.COMBIPRO125QPLUS	942.COMBIPRO125QPLUS*	942.COMBIPRO125QPLUS	942.COMBIPRO125QPLUS
Rahmengewichte	289,00	289,00	289,00	289,00	289,00
Best.-Nr.	942.13-0939-61	942.13-0939-61	942.13-0939-61	942.13-0939-61	942.13-0939-61

*Verwendung nur in Verbindung mit Rahmengewicht 13-0939-61 möglich. Weiteres Zubehör siehe Seite 98 - 107



Park Pro 900 WX

Park Pro ist dafür geschaffen, Jobs zu erledigen. 8 Stunden am Tag - 365 Tage im Jahr. Mit seiner einzigartigen mittigen Knicklenkung (50/50), Vierradantrieb, Servolenkung und elektrischer Höhenverstellung ist der STIGA Park Pro die ultimative Kombination aus geballter Kraft, Vielseitigkeit und perfekter Präzision. In Kombination mit dem QuickFlip Combi Deck und weiteren Anbaugeräten hat man eine Ganzjahresmaschine, die wartungs- u. reinigungsfreundlich ist. Das erfüllt auch die Anforderungen an Kosten- u. Zeiteffizienz.

Park Pro ist der ideale Frontmäher für Profis und für alle, die eine Top-Maschine haben wollen.



LCD Infodisplay
(Pro 900 WX / 900 AWX)



Knicklenkung (Pro 900)



Park Pro 900 AWX

Modell	Allradantrieb	
	Park Pro 900 WX	Park Pro 900 AWX
Best.-Nr.	942.PARKPRO900WX	942.PARKPRO900AWX
Motor	HONDA GXV 630 - 688 cm ³ , 2-Zyl.	HONDA GXV 690 - 688 cm ³ , 2-Zyl.
Nennleistung (kW/PS) bei 3.200 U/min	14,3 / 19,4	15,4 / 20,9
Getriebeart	Hydrostat	Hydrostat
Fahrstufen	stufenlos	stufenlos
Antrieb	Allradantrieb	Allradantrieb
Lenkung	Knicklenkung	Knicklenkung
Mähwerkszuschaltung	elektromagnetisch	elektromagnetisch
Empf. Mähfläche	bis zu 12.500 m ²	bis zu 13.000 m ²
Bereifung	17 x 8.00-8	17 x 8.00-8
Mähwerk	optional	optional
Gewicht (kg)	272	270
Preis in € inkl. MwSt.	14.599,00	16.499,00
Mähwerk Combi Pro 110 Q Plus	2.199,00	2.199,00
Best.-Nr.	942.COMBIPRO110QPLUS	942.COMBIPRO110QPLUS
Mähwerk Combi Pro 125 Q Plus	2.349,00	2.349,00
Best.-Nr.	942.COMBIPRO125QPLUS	942.COMBIPRO125QPLUS
Rahmengewichte	289,00	289,00
Best.-Nr.	942.13-0939-61	942.13-0939-61

weiteres Zubehör siehe Seite 98 - 107

**Abgas-
stufe
Stage V**



F 251

**5 Jahre
Hersteller-
Garantie bis zu
2000 h**

Kraftvolle Frontmäher - Produktivität und Langlebigkeit, wie Sie sie für professionelle Aufgaben benötigen! Ganz gleich, wofür sie einen Frontmäher benötigen, in der Baureihe F finden sie mit Sicherheit ein Modell, das Ihre Aufgaben kraftvoll, präzise und effizient ausführen kann. Es handelt sich hierbei um hoch beanspruchbare Profi-Mäher, die speziell für anspruchsvolle Einsätze entwickelt worden sind. Sie sind mit leistungsstarken Kubota-Dieselmotoren und neu entwickelten Mähwerken ausgerüstet. Die Maschinen zeichnen sich durch hervorragende Mähleistung und überlegenen Fahrkomfort aus. In Sachen Produktivität und Zuverlässigkeit können Sie damit bei all Ihren Mähaufgaben neue Maßstäbe setzen.

F 251 / F 391

Allradantrieb

Die automatische Allradzuschaltung funktioniert sowohl bei Vorwärts- als auch bei Rückwärtsfahrt und reguliert automatisch die Antriebskraft an den Rädern. Diese Automatik ermöglicht einfache und effiziente Kurvenfahrt bei optimaler Schonung des Rasens. Der Allradantrieb kann auch dauerhaft aktiviert werden.

Hydraulische Zapfwellenkupplung

Für ein Maximum an Leistungsfähigkeit, verbunden mit einem Minimum an Wartung. Die im Ölbad laufende Zapfwellenbremse bewirkt einen augenblicklichen Mähmesserstillstand, wenn die Zapfwellenkupplung ausgerückt wird oder der Fahrer bei eingerückter Zapfwellenkupplung den Fahrersitz verlässt.

Zapfwellenantrieb

Keine Riemen oder Riemenscheiben für den Mähwerksantrieb - die Kraftübertragung erfolgt direkt und uneingeschränkt vom Motor zum Arbeitsgerät. Dieser Antrieb ist leicht zu warten und zeichnet sich durch höhere Zuverlässigkeit aus.



TEG 1600 Frontschlegelmäher

Weitere Details auf Anfrage.

Modell	F 251	F 391
Best.-Nr.	424.F251	424.F391
Motor	3-Zyl. Diesel	4-Zyl. Diesel
Leistung max. (kW/PS)	18,5 / 25,2	27,5 / 37,4
Getriebeart	Hydrostat 2-stufig	Hydrostat 2-stufig
Geschwindigkeit (km/h)	20	20
Allrad	x / automatisch oder gesperrt	x / automatisch oder gesperrt
Mähwerksantrieb	Gelenkwelle	Gelenkwelle
Mähwerksaushebung	hydraulisch	hydraulisch
Servolenkung	x	x
Zapfwellenkupplung	hydraulisch	hydraulisch
Tankinhalt (l)	61	61
Bereifung	vorne 24 x 13.00-12 hinten 18 x 9.50-8	vorne 24 x 13.00-12 hinten 18 x 9.50-8
Frontmähwerk	optional	optional
Gewicht (kg)	741 (ohne Mähwerk)	853 (ohne Mähwerk)
Preis in € inkl. MwSt.	32.999,00	41.699,00
Frontmähwerk 152 cm Seitenauswurf	4.479,00	4.479,00
Best.-Nr.	428.K564200000	428.K564200000
Frontmähwerk 183 cm Seitenauswurf	-	4.789,00
Best.-Nr.	-	428.K569300000
Frontmähwerk 152 cm Heckauswurf	4.479,00	4.479,00
Best.-Nr.	428.K564300000	428.K564300000
Frontmähwerk 183 cm Heckauswurf	-	6.949,00
Best.-Nr.	-	428.K569600000
Frontschlegelmäher 160 cm	5.859,00	5.859,00
Best.-Nr.	428.W20TS01289	428.W20TS01289

weiteres Zubehör wie Mulcheinrichtung, Grasabsaugung, Kabine, StVZO-Ausrüstung usw. auf Anfrage



Best.-Nr. (bei Bestellung bitte Aufsitzmäherart angeben)	448.GL-TK120
Preis in € inkl. MwSt.	1.999,00

Gartenland Anbaukehrmaschine TK 120

Diese Anbaukehrmaschine ist ideal zum Kehren und Räumen von Parkplätzen, Gehwegen, Hof und Stellflächen. Das Ausheben und Schwenken, sowie das Ein- und Ausschalten der Kkehrbürste erfolgt bequem vom Fahrersitz. Ohne Auffangbehälter auch optimal zum Schneeräumen geeignet. 120 cm Arbeitsbreite, einschl. Kkehrbürsten-satz (10 Besatzreihen Poly)

Gartenland Schmutzsammelbehälter



Best.-Nr.	448.GL-TKB120
Preis in € inkl. MwSt.	599,00



Tielbürger-Anbaukehrmaschine TK 520

Die Maschine für den regelmäßigen Gebrauch. 120 cm Arbeitsbreite, Doppelbesatz-Bürste, links und rechts schwenkbar, höhenverstellbar über luftbereiftes Stützrad, mit Schmutzsammelbehälter, mit Anbaurahmen, Antriebssatz und Schnellkupplung mit Antrieb.



Modell	mit Schmutzsammelbehälter	ohne Schmutzsammelbehälter	mit Schmutzsammelbehälter
	TK 520	TK 520 Aktion	TK 520 NX-15 Rahmen
Best.-Nr. (bei Bestellung bitte Aufsitzmäherart angeben)	416.00280.TK520	416.TK520AKTION	416.TK520NX-15
Preis in € inkl. MwSt.	3.099,00	2.829,00	3.699,00



Für Modelle mit Schnellspannadapter

Tielbürger Anbaukehrmaschine

So einfach wird aus Ihrem Frontmulcher eine Aufsitzkehrmaschine. Arbeitsbreite 120 cm, vollständig vom Sitz bedienbar, inkl. Kehrgutbehälter.

Modell	Stiga Park / Husqvarna Rider
Best.-Nr.	416.AN-517-201
Arbeitsbreite	120 cm
Preis in € inkl. MwSt.	3.299,00
Abdeckung	239,00
Best.-Nr.	416.AY-029-001TS



Wolf Streuwagen Perfekt

Perfekt zur Dünger- und Saatausbringung, Streubreite 43 cm, Behältervolumen 16 l

Best.-Nr.	254.WE430
Preis in € inkl. MwSt.	109,00



Rauch Universalstreuer K51

Profiausführung, 55 l, Streubreite 0,5 - 6 m, luftbereift, inkl. Hand- und Zugdeichsel, passend für alle Aufsitzmäher mit AHK, Wurfscheibe, Wurf Flügel, Behälterboden, Dosierschieber, Streubreitenbegrenzung und Antriebs- und Rührwelle aus Edelstahl V2A

Best.-Nr.	449.00520.RAUCHK51
Preis in € inkl. MwSt.	929,00



Gartenland Anhängestreuer 45 l

45 l Behältervolumen, Streubreite ca. 2 - 3 m, Luftbereifung 13 x 3.50-6", robustes Metallgetriebe, passend für alle Rasentraktoren mit AHK

Best.-Nr.	448000203
Preis in € inkl. MwSt.	159,00



Gartenland Anhängestreuer 100 l

100 l Behältervolumen, Streubreite 1 - 6 m, Metalltrichter, Alugetriebe, luftbereift, passend für alle Rasentraktoren mit AHK

Best.-Nr.	448000052
Preis in € inkl. MwSt.	1.099,00



Gezogene Spritze MM 70-TR

mit 70 l Tank, luftbereift, Pumpenantrieb über 12 Volt, einstellbarer Druck über Druckregelventil. Weitere Infos siehe Seite 250.

Best.-Nr.	448.00510.MM70-TR
Preis in € inkl. MwSt.	789,00



Gartenland Kombistreuer 70 l

70 l Volumen, Streubreite 1 - 6 m, luftbereift, inkl. Hand- und Zugdeichsel, passend für alle Aufsitzmäher mit AHK, Wurfscheibe, Wurf Flügel, Streubreitenbegrenzung, Antriebs- und Rührwelle aus Edelstahl V2A

Best.-Nr.	448000250
Preis in € inkl. MwSt.	999,00



Der TV920 Großflächen-Vertikutierer von Tielbürger! Mit breiten Reifen und einem bis zu 9 PS starken Motor perfekt für die Bewältigung von großen Flächen. Die dreifach kugelgelagerte Messerwelle sorgt für enorme Stabilität beim Arbeiten. Die Einzelklingenbruchsicherung, der Industriemotor und die kugelgelagerten, luftbereiften Räder sorgen für große Leistung und lange Lebensdauer.



3-fach kugelgelagerte Messerwelle
mit Sicherheitsrutschkupplung

Modell	Tielbürger TV 920
Best.-Nr.	416.00280.TV920
Motor	HONDA GX270
Flächenleistung (m ² /h)	bis zu 4.000
Sicherheit	Sicherheitsrutschkupplung / Einzelklingenbruchsicherung
Gewicht (kg)	106
Preis in € inkl. MwSt.	3.899,00



Rasenkamm 102 cm
zum Entmoosen und Belüften des Rasens,
passend für alle Aufsitzmäher mit AHK

Best.-Nr.	448000020
Preis in € inkl. MwSt.	169,00



Rasenkehrmaschine 107 cm
Auffangbehälter ca. 280 l
Bürstendurchmesser 30 cm
passend für alle Aufsitzmäher mit AHK

Best.-Nr.	448000017
Preis in € inkl. MwSt.	659,00



Rasenwalze 97 cm
 Ø 40 cm, gefüllt ca. 190 kg, passend für alle Aufsitzmäher mit AHK, Walze aus Stahl



Kombi-Rasenwalze „Profi“
 Breite 103 cm, Ø 46 cm, Leergewicht 43 kg, Gewicht der mit Wasser gefüllten Walze 200 kg, 2 Füll- und Ablassöffnungen, inkl. Wischleiste aus Edelstahl. Dank des Kombigriffs ist die Walze sowohl als Handwalze und als gezogene Walze einsetzbar.



Handrasenwalze 50 cm
 Ø 40 cm, Stahlausführung, befüllbar

Best.-Nr.	448000068
Preis in € inkl. MwSt.	229,00

Best.-Nr.	448000168
Preis in € inkl. MwSt.	499,00

Best.-Nr.	448000064
Preis in € inkl. MwSt.	129,00



Anhängervorrichtung stabile Ausführung
 Gartenland / Stiga / Honda
 102 / 122 cm (großer Rahmen)



Anhängervorrichtung
 Gartenland / Stiga / Honda
 102 / 122 cm (großer Rahmen)
 mit Kugelkopf für kleine PKW-Anhänger

Best.-Nr.	362.09705
Preis in € inkl. MwSt.	99,00

Best.-Nr.	362.09706
Preis in € inkl. MwSt.	129,00

Kipphanhänger 225 kg

Kastenmaß 108 x 83 x 30 cm, luftbereift,
passend für alle Aufsitzmäher mit AHK

Best.-Nr.	44800018
Preis in € inkl. MwSt.	299,00



Kipphanhänger 225 kg Kunststoff

Kastenmaß 160 x 84 x 69 cm,
Bereifung 4.80 x 4.00 x 8",
Nutzlast 225 kg

Best.-Nr.	533.1854300
Preis in € inkl. MwSt.	379,00



Gartenland Kipphanhänger Easy

Tragkraft 300 kg, Ladefläche 106 x 72 x 30 cm, Gesamtbreite 95 cm,
Bereifung 4.00-8" / kugelgelagert, Ladefläche selbstkippend über einfachen
Klappmechanismus, hintere Bordwand einfach herausnehmbar,
schwarz pulverbeschichtet, Gesamtgewicht des Anhängers 49 kg,
passend für alle Aufsitzmäher mit AHK

Best.-Nr.	448000111
Preis in € inkl. MwSt.	439,00



Gartenland Kipphanhänger Pro

Tragkraft 300 kg, Ladefläche 106 x 72 x 30 cm, Gesamtbreite 95 cm, Bereifung
16 x 6.5-8" mit staub- und feuchtigkeitsfesten Kugellagern und verstärkter Welle
(Ø 22 mm), Ladefläche mit praktischem Kippsystem und herausnehmbarer Bord-
wand hinten, schwarz pulverbeschichtet, Gesamtgewicht des Anhängers 50 kg,
passend für alle Aufsitzmäher mit AHK

Best.-Nr.	448000011
Preis in € inkl. MwSt.	619,00



Gartenland Kippanhänger Pro Zink Plus

Tragkraft 400 kg, Ladefläche 125 x 95 x 30 cm, Gesamtbreite 106 cm, Bereifung mit staub- und feuchtigkeitsfesten Kugellagern und verstärkter Welle (Durchm. 22 mm). Dicke des Ladepritschenmaterials 1,5mm, Dicke des Profilträgers 3 mm. Doppelter Schutz der Oberfläche durch Feuerverzinkung geschützt und zusätzlich lackiert. Neuartiges System von Profi-Scharnieren ermöglicht einfachste Montage. Doppelt eingepresste, abgerundete und vollkommen glatte Ladepritschenränder für einfache und sichere Handhabung.

Best.-Nr.	448000211
Preis in € inkl. MwSt.	759,00



Gitteraufsatz
für Gartenland Kippanhänger Pro

Gitteraufsatz für Gartenland Kippanhänger

Der Gitteraufsatz besteht aus 4 Eckprofilen und 4 Seitenwänden mit festem Rahmen und Streckmetallfüllung, pulverbeschichtet, Aufsatzhöhe 30 cm, sehr einfache und schnelle Montage, passend für die Gartenland Anhänger Easy und Pro.

Best.-Nr. Easy / Pro	448000120
Preis in € inkl. MwSt.	219,00
Best.-Nr. Pro Zink Plus	448000221
Preis in € inkl. MwSt.	225,00



Gitteraufsatz
für Gartenland Kippanhänger Easy



Gitteraufsatz
für Gartenland Kippanhänger Pro Zink Plus



Komfort-Seitenverstellung Serie



Schneeräumschild 100 cm Arbeitsbreite, mit Überfahrtschutz und Gummileiste, Anbaurahmen geschraubt für einfache Montage, Seitenverstellung links / rechts im Aushebemechanismus integriert.

Bild	Artikel	Best.-Nr.	Preis in € inkl. MwSt.
A	Schneeschild 100 cm	448000088	369,00
A	Schneeschild 120 cm	448000079	399,00
A	Schneeschild 130 cm	448000085	429,00
A	Schneeschild 140 cm	448000086	489,00
A	Schneeschild 160 cm	448000087	529,00

Bild	Rahmen	Best.-Nr.	Preis in € inkl. MwSt.
1	Kubota GR1600	448-00301	119,00
2	Kubota GR2120	448-00302	119,00
3	Kubota G23/26 G231/261	448-00303	119,00
4	84/98/108 cm Efco / Stiga / Alpina Blackline / Castel Garden	448-00304	119,00
5	92/102/122 cm Efco EF93 / EF103 / Stiga / Alpina Castel Garden / Honda / Blackline	448-00305	119,00
6	Husqvarna/Partner/Craftsman divers	448-00306	119,00
7	Anbaurahmen MTD/GL 500er Rahmen, LT5 Rahmen, 900er Rahmen. Wolf ab 92 cm Schnittbr. ab Bj. 2012) Cub Cadet / Bohlens / Gutbord	448-00307	119,00
8	Anbaurahmen MTD / Wolf Expert Alpha / GL NX-15 Rahmen Cub Cadet / Bohlens / Gutbord mit NX15 Rahmen	448-00308	119,00
9	Anbaurahmen AL-KO / Stihl RT-Serie	448-00309	119,00
10	Anbaurahmen AL-KO / Stihl / Viking / AL-KO T-Serie	448-00310	119,00
11	Anbaurahmen John Deere LTR180/190	448-00311	119,00
12	Anbaurahmen John Deere X125/145/155R/165 / Sabo	448-00312	119,00
13	Anbaurahmen John Deere X300/304/300R/534/540 / Sabo	448-00313	119,00
14	Anbaurahmen 92 cm Efco EF 92 / Seco / Herkules HT92 / Seco AJ-Serie / Snapper RPX (EU Modelle)	448-00314	119,00
15	Anbaurahmen 102 cm Efco EF106-EF110 / Seco / Herkules HT102 / Seco UJ-Serie / Snapper RTX (EU Modelle)	448-00315	119,00
15	Anbaurahmen 4x4 Efco / Seco / Herkules / Seco UJ-Serie 4x4	448-00315	119,00
16	Anbaurahmen Efco Tuareg / Herkules HXT921/923	448-00316	119,00
17	Anbaurahmen Efco Tonkawa / Herkules HXT110/132 / Goliath	448-00317	119,00
18	Snapper RPX Serie (bis Bj. 2023)	448-00318	119,00

Montagehinweis: Aufgrund von verschiedensten Motor-Rahmenvarianten sind Abweichungen möglich. Zusätzliche Bohrungen können nötig sein.

alle Angaben in mm

**Adapter
Kubota**

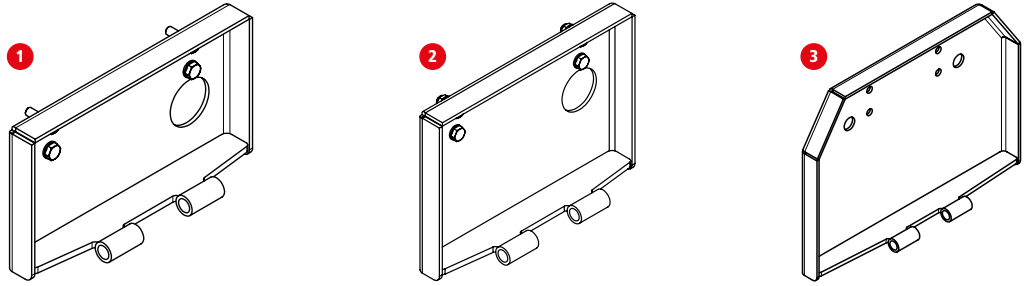

**Adapter Castelgarden
84 cm „Kleines Chassis“
MP / MPX Serie**

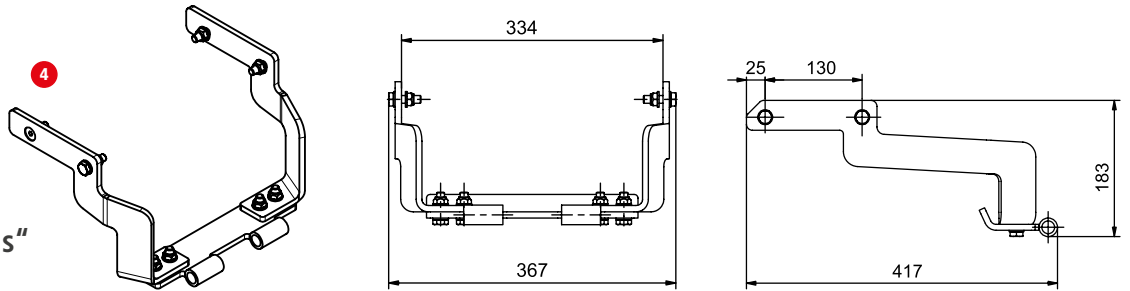

**Adapter Castelgarden
92 cm, 102 cm „Großes Chassis“
NJ / TC Serie**

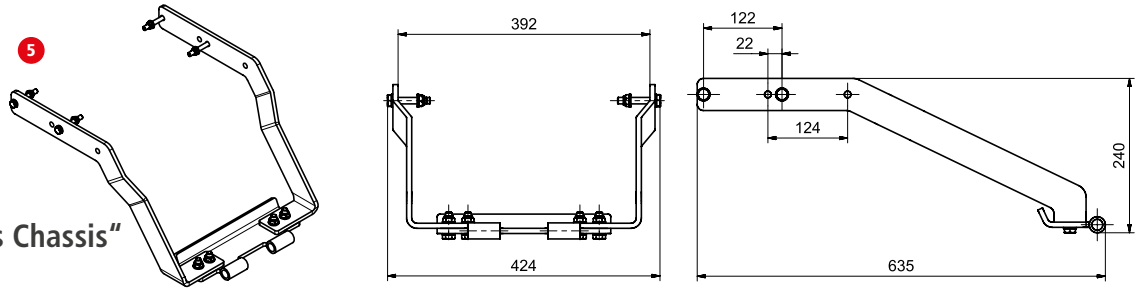

**Adapter Husqvarna,
Partner, Craftsman**

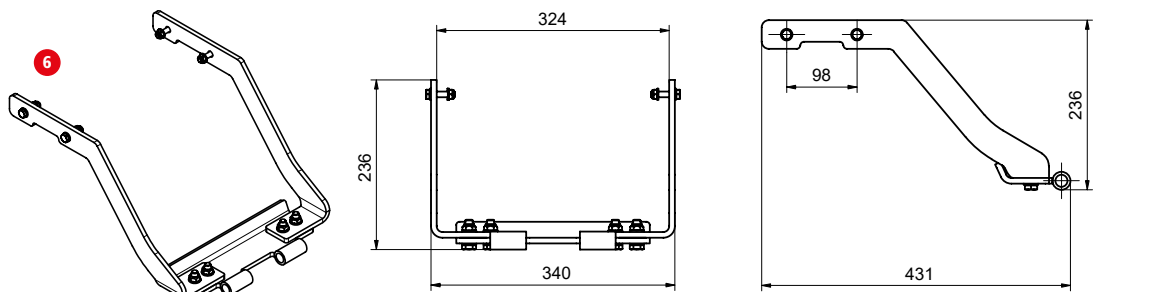

**Adapter MTD, Yard Man,
Bolens 500, GL-Trac
„Kleines Chassis“**

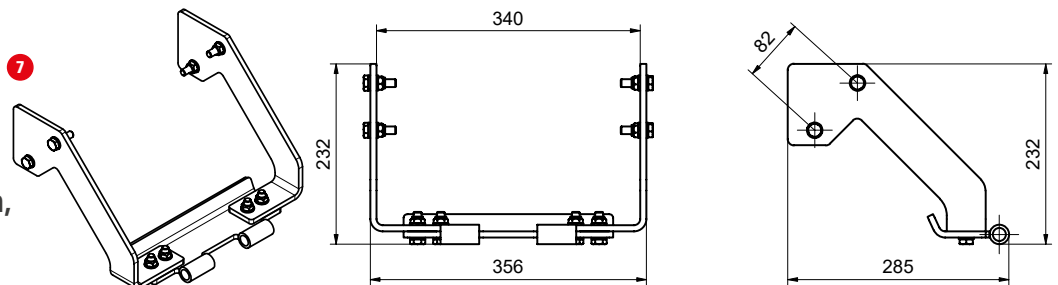

**Adapter Wolf Garten,
GL-Trac „Großes Chassis“**

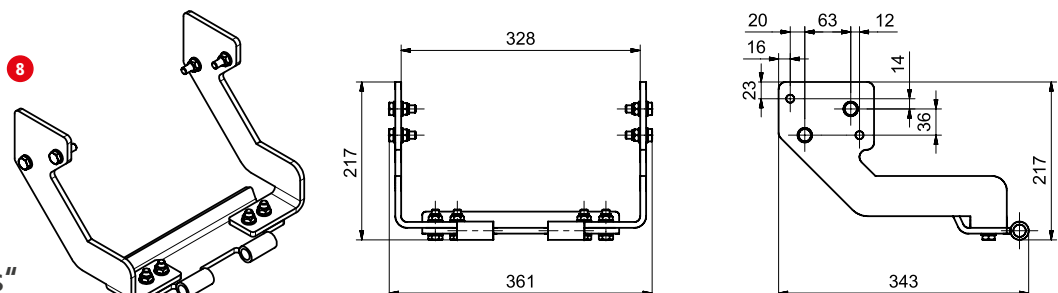

04

Adapter Viking,
Stihl RT-Serie, AL-KO
„Kleines Chassis“

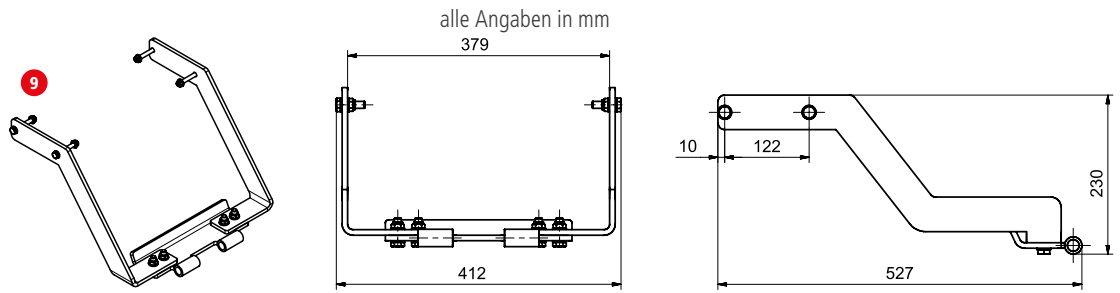

Adapter Viking,
Stihl, AL-KO T-Serie

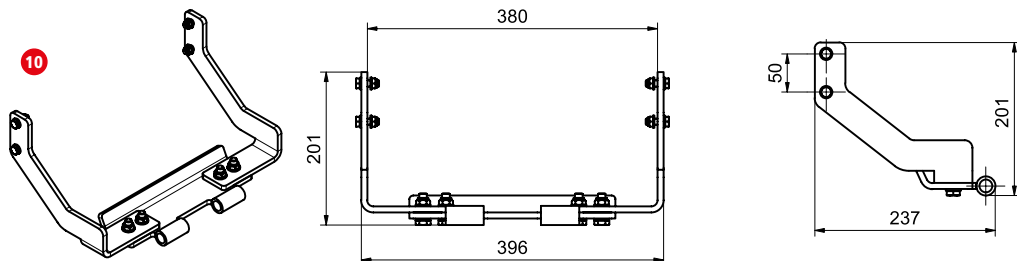

Adapter
John Deere

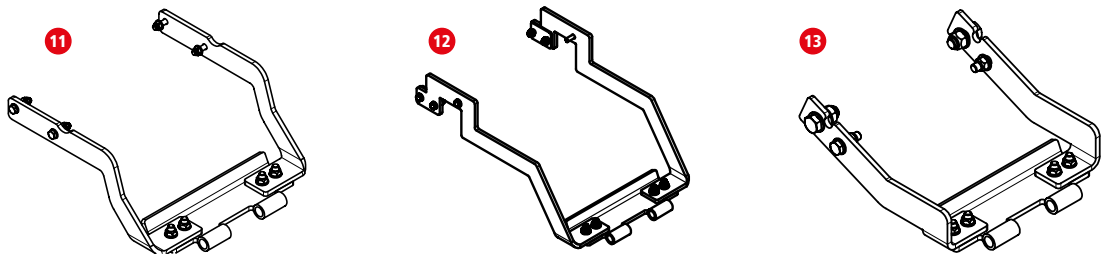

Adapter Efco, Silca,
Alpine, 89 cm, 108 cm,
Seco AJ, Snapper RPX
Euro-Modelle

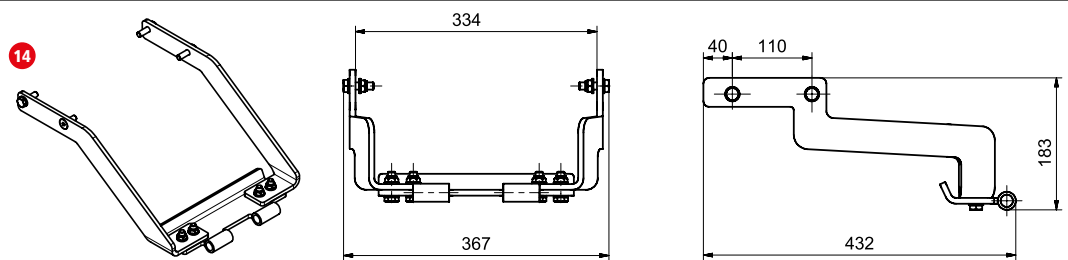

Adapter Efco, Hercules
92 cm, 102 cm, 110 cm,
4x4, Seco UJ, Snapper RTX
Euro-Modelle

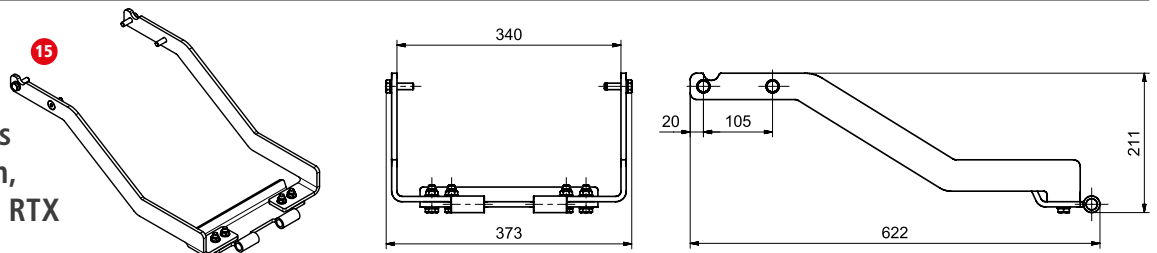

Adapter
Efco Tuareg 92

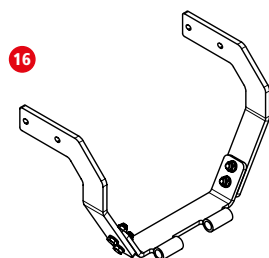

Adapter
Tonkawa

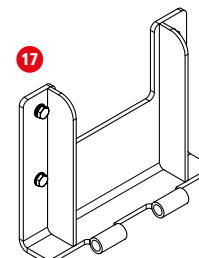

Adapter
Snapper RPX

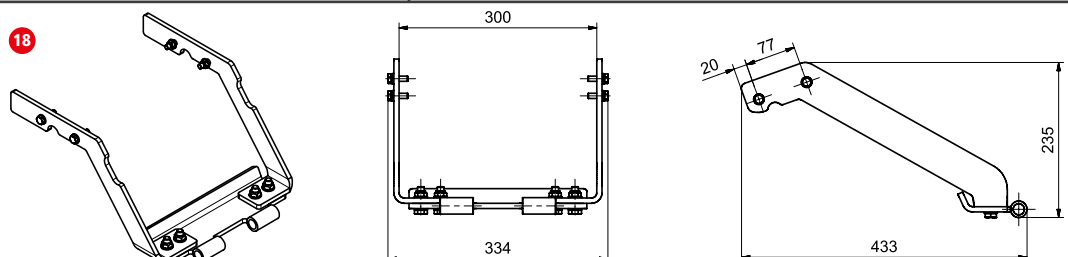



Tielbürger TS 125
ohne Anbaurahmen und Schnellkupplung, passend zur Schnellkupplung der Kehrmaschine TK 520



für Villa 12/15
Schneeräumschild 107 cm Arbeitsbreite, mit Gummileiste, links und rechts schwenkbar, mit Anbaurahmen



für Park 500 Serie
Schneeräumschild 120 cm Arbeitsbreite, links und rechts schwenkbar

Artikel	Best.-Nr.	Preis in € inkl. MwSt.
Schneeräumschild Tielbürger TS 125	416.AE-015-001TS	859,00
Schneeräumschild Villa inkl. Gummileiste	942.13-3922-61	629,00
Schneeschild Park 300 Serie 107 cm inkl. Gummileiste und Halter	942.2A3107020/S16	649,00
Schneeschild Park 500 Serie 120 cm inkl. Gummileiste	942.13-3917-61	799,00
Schneeschild Park 900 AWX 120 cm inkl. Gummileiste	942.13-3932-11	1.299,00

04



Schneeketten universal, Leiterketten im Paar



Stiga-Schneeketten



Stiga Frontkehrmaschine Villa
Arbeitsbreite 85 cm, links und rechts schwenkbar, 300 mm Kehrwalze, inkl. Anbauteile.

Best.-Nr.	Größe	Preis in € inkl. MwSt.
448000008	13 x 5.00-6"	59,00
448000007	16 x 6.50-8"	69,00
448000004	18 x 6.50-8"	79,00
448000005	18 x 8.50-8"	79,00
448000006	18 x 9.50-8"	79,00
448000084	20 x 8.00-8"	99,00
448000028	20 x 10.00-8"	99,00
448000035	23 x 10.50-12"	99,00

Best.-Nr.	Größe	Preis in € inkl. MwSt.
942.13-3927-61	160 / 50-8"	229,00
942.13-0940-61	16 x 6"	249,00
942.13-0936-61	16 x 7,5"	269,00



Modell	Villa	Park 300	ab Park 500
Best.-Nr.	942.13-3918-61	942.2A1100040/S16	942.13-0977-11
Arbeitsbreite	85 cm	85 cm	100 cm
Preis in € inkl. MwSt.	1.499,00	1.499,00	1.999,00
Abdeckung	189,00	-	-
Best.-Nr.	942.13-3916-61	-	-

GARTENTECHNIK





**Motorsensen /
Freischneider.... 110 - 115, 117, 119, 121**

Heckenscheren..... 116 - 118, 122 - 123

Kombigeräte..... 119 - 121

Laubbeseitigung..... 124 - 131



DSH 2500 T

DSH 4000 T

AKTIONSPREIS
€ 249,00*

AKTIONSPREIS
€ 359,00*

AKTIONSPREIS
€ 469,00*



Modell	DSH 2500 T	DSH 4000 T	DSH 5000 T
Best.-Nr.	248.61469061	248.61459061	248.61519012
Motor	2-Takt	2-Takt	2-Takt
Leistung (kW/PS)	0,8 / 1,1	1,5 / 2,0	2,1 / 2,8
Hubraum (cm³)	25,4	40,2	50,9
Kraftstofftank (l)	0,64	0,86	1,1
Antivibrationssystem	x	x	x
Antriebschaft Ømm	26	26	32
Tragesystem	Tragegurt	Doppelschultergurt	Doppelschultergurt
Schneidwerkzeug	Fadenkopf Tap & Go, 110 mm, Ø 2,4 mm, 3-Zahn-Grasschneideblatt	Fadenkopf Tap & Go, 130 mm, Ø 2,4 mm	Fadenkopf Tap & Go, 130 mm, Ø 3,0 mm, 3-Zahn-Grasschneideblatt
Gewicht (kg)	5,2	8,2	8,3
Preis in € inkl. MwSt.	299,00	419,00	529,00



DSH 4000



DSH 4000

Vom Trimmen der Rasenkanten über die Pflege des Gartens bis hin zu Ausputzarbeiten im Unterholz: für alle Anforderungen bietet Efco den richtigen Freischneider mit den auf die jeweilige Einsatzart abgestimmten technischen Eigenschaften an.

VORTEILE, DIE ÜBERZEUGEN

- Ergonomisches und robustes Design
- Langlebigkeit
- Kraftvoller Motor
- Leichtes Starten
- Niedrige Vibration
- Einfacher Fadenwechsel

Doppelte Antivibration am Kupplungsgehäuse, die Antriebswelle ist 6-fach gelagert, Antivibrationsdämpfer am Handgriff.



DS 2410 T

DS 3500 T

DS 4000 T

DS 5500 BOSS

DSF 5300 BP

Modell	DS 2410 T	DS 3500 T	DS 4000 T	DS 5500 BOSS	DSF 5300 BP
Best.-Nr.	248.61379053	248.61389003	248.61429005	248.61409011E2	248.61409014E2A
Motor	2-Takt	2-Takt	2-Takt	2-Takt	2-Takt
Leistung (kW/PS)	0,9 / 1,2	1,4 / 1,9	1,83 / 2,5	2,4 / 3,3	2,4 / 3,3
Hubraum (cm³)	21,7	36,3	44	52,5	45,7
Kraftstofftank	0,4	0,6	0,75	1	1
Antivibrationssystem	komfort	professionell	komfort	professionell	professionell
Antriebschaft Ømm	24	28	28	32	26
Tragesystem		Doppelschultergurt		Komfort-Doppelschultergurt	-
Schneidwerkzeug		Fadenkopf Load & Go, 130 mm, Ø 3,0 mm, 3-Zahn-Grasschneideblatt		Fadenkopf Load & Go Extra Life, 130 mm, Ø 3,0 mm, 3-Zahn-Grasschneideblatt	
Gewicht (kg)	5,2	7,6	8,3	9,9	12,3
Preis in € inkl. MwSt.	479,00	739,00	839,00	1.099,00	1.149,00

* Preise nur gültig während des Aktionszeitraums. Nähere Infos dazu erhalten Sie bei Ihrem Fachhändler vor Ort.

HOCHLEISTUNG DIE AUCH SIE BEGEISTERT

Die universell einsetzbaren Benzin-Motorsensen von efco sind mit kraftvollen 2-Takt-Motoren ausgestattet und unterstützen Sie beim Beseitigen von Gestrüpp und wildgewachsenem Gras.

Der Motortrimmer STARK 2500 TR ist klein, handlich und sorgt durch Schwingungsreduzierung für einen erhöhten Arbeitskomfort.

Die Motorsensen der STARK-Baureihe mit kleinen und handlichen 2-Takt-Motoren besitzen eine Ummantelung aus Fett, die die Antriebswelle schützt.



Stark 4410 T



Stark 2500 TR

Stark 2500 T

Stark 3810 T

Stark 4410 T

Modell	Stark 2500 TR	Stark 2500 T	Stark 3810 T	Stark 4410 T
Best.-Nr.	248.61169112	248.61039120	248.61339072	248.61339055
Motor	2-Takt	2-Takt	2-Takt	2-Takt
Leistung (kW/PS)	0,8 / 1,0	0,8 / 1,0	1,3 / 1,8	1,6 / 2,1
Hubraum (cm³)	25,4	25,4	36,3	40,2
Kraftstofftank	0,75	0,75	0,75	0,75
Antivibrationssystem	Ja	Ja	Ja	Ja
Antriebsschaft Ømm	22	26	28	28
Tragesystem	Tragegurt	Doppelschultergurt	Doppelschultergurt	Doppelschultergurt
Schneidwerkzeug	Fadenkopf halbautomatisch, Faden Ø 2,0 mm	Fadenkopf halbautomatisch, Faden Ø 2,4 mm, 3-Zahn-Grasschneideblatt	Fadenkopf Load & Go, 130mm Faden Ø 3,0 mm, 3-Zahn-Grasschneideblatt	
Gewicht (kg)	4,5	6,2	7,9	8
Preis in € inkl. MwSt.	279,00	359,00	579,00	649,00

05



Technik

1. Stihl 2-Mix-Motor

Der Stihl 2-Mix-Motor ist leistungsstark und sparsam zugleich. Die Trennung von Abgas und Frischgas minimiert die Spülverluste und erhöht dadurch die Leistung und reduziert gleichzeitig den Verbrauch.

2. Stihl M-Tronic (M)

Stihl M-Tronic benötigt für den Kaltstart nur noch eine Startposition am Kombihebel. Nach dem Starten können Sie sofort Vollgas geben. Die erforderliche Kraftstoffmenge wird vom System exakt berechnet und bedarfsgerecht zugeführt. Ansonsten starten Sie wie gewohnt in der Position I.

Komfort

3. Stihl ErgoStart E

Eine Feder zwischen Anwerfseilrolle und Kurbelwelle übernimmt die Arbeit beim Anwerfen, sodass kein Reißen am Seil mehr nötig ist. Das ermöglicht ein komfortables Starten, fast ohne Kraftaufwand.

4. Stihl Antivibrationssystem

Puffer- und Federelemente reduzieren die Übertragung von Motorschwingungen auf Hände und Arme. Das ermöglicht ein komfortableres Arbeiten. Das Stihl Antivibrationssystem ist in einer 1-Punkt-Ausführung und ab dem Freischneider Stihl FS 311 auch in einer 4-Punkt-Ausführung verfügbar.

5. Multifunktionsgriff

Alle Bedienelemente für die Motorsteuerung - auch die Teillastfunktion ECOS-PEED - sind in einer Hand. Dadurch ist die Bedienung einfach und zuverlässig.

Freischneider

- Komfortable, langlebige und leistungsstarke Profigeräte
- Für Wald- und Landschaftspfleger sowie Straßenmeistereien

- Zum Beseitigen von Gestrüpp und Wildwuchs
- Für großflächige Mäharbeiten
- Für Häcksel- und Sägeeinsätze im Wald



FS 89

Für Flächenarbeiten in zähem Gras. Vereinfachter Startvorgang für komfortables Starten, Zweihandgriff, Bediengriff mit Stoptaster, 4-MIX-Motor, großer Tank, flexible Antriebswelle, Doppelschultergurt.

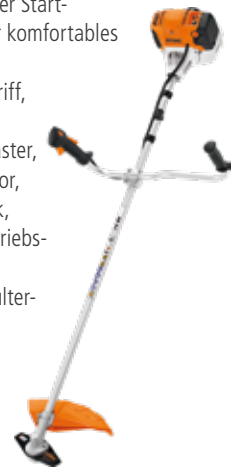

FS 131

Besonders leistungsstarke Motorsense für Flächenarbeiten in zähem Gras. Vereinfachter Startablauf für komfortables Starten, Zweihandgriff, Bediengriff mit Stoptaster, 4-Mix-Motor mit vergrößertem Tank für längere Laufzeiten, starre Antriebswelle, Doppelschultergurt.



FS 311

Leichtester STIHL Freischneider. STIHL 4-Punkt-Antivibrationssystem, automatische Dekompression, Multifunktionsgriff, Zweihandgriff, werkzeuglose Griffeneinstellung, 4-MIX®-Motor.

Mit Universalgurt ADVANCE PLUS



FS 361 C-EM / FS 411 C-EM

Für Mäharbeiten im zähem Gras. STIHL 4-Punkt-Antivibrationssystem, STIHL ErgoStart, Multifunktionsgriff, Zweihandgriff, werkzeuglose Griffeneinstellung, 2-MIX-Motor. STIHL M-Tronic.

Mit Universalgurt ADVANCE PLUS



FS 461 C-EM

Für aufwendige Flächenarbeiten in zähem Gras. STIHL ErgoStart, Multifunktionsgriff, Zweihandgriff, werkzeuglose Griffeneinstellung, 2-MIX-Motor, STIHL M-Tronic.

Mit Universalgurt ADVANCE PLUS



05



Die im Katalog abgebildeten STIHL Produkte sind nur über den Fachhandel erhältlich. Hier erhalten Sie die professionelle Beratung bei der Auswahl und die Einweisung in die richtige Handhabung der Produkte, sowie einen entsprechenden Service im Anschluss an den Kauf.



STIHL M-Tronic (M)

Das vollelektronische Motormanagement mit Memory-Funktion regelt den Zündzeitpunkt und die Kraftstoffdosierung und sorgt durch Kalt- / Warmstartererkennung für stets optimale Motorleistung, konstante Höchstdrehzahl und sehr gutes Beschleunigungsverhalten. Nur noch eine Startposition am Startklappenhebel. Für einfaches Starten mit wenigen Anwerfhüben und ohne Umschalten.

	Profi-Freischneider					
Modell	FS 89	FS 131	FS 311	FS 361 C-EM	FS 411 C-EM	FS 461 C-EM
Best.-Nr.	674.FS89	674.FS131	674.FS311	674.FS361C-EM	674.FS411C-EM	674.FS461C-EM
Motor	4-Mix	4-Mix	4-Mix	2-Mix	2-Mix	2-Mix
Leistung max. (kW/PS)	0,95 / 1,3	1,4 / 1,9	1,4 / 1,9	1,7 / 2,3	2,0 / 2,7	2,2 / 3,0
Hubraum (cm³)	28,4	36,3	36,3	37,7	41,6	45,6
Kraftstofftank (l)	0,71	0,71	0,71	0,75	0,75	0,75
Antivibrationssystem	1-Punkt	1-Punkt	4-Punkt	4-Punkt	4-Punkt	4-Punkt
ErgoStart	-	-	-	x	x	x
Dekompressionsventil	x	x	x	-	-	-
Schneidwerkzeug	Grasschneideblatt 230-2	Grasschneideblatt 230-2	Dickichtmesser	Dickichtmesser	Dickichtmesser	Dickichtmesser
Gewicht (kg)	5,8	5,8	7,2	8,5	8,5	8,5
Preis in € inkl. MwSt.	619,00	834,00	1.079,00	1.179,00	1.339,00	1.519,00

Honda-Mikro-4-Takt-Motoren sind nicht nur die leichtesten und kompaktesten ihrer Art, sondern auch unglaublich zuverlässig. Diese Motoren verfügen über patentierte Systeme wie das Ölschleuder-Schmier-system, das Bewegungsfreiheit in alle Richtungen (360°) garantiert. Ein neu entwickelter, mit einer Beschleunigerpumpe ausgestatteter Vergaser, sorgt für die gewünschte Motorbeschleunigung, sobald Sie den Gashebel drücken.



Auf den Punkt gebracht:

- leistungstark
- geräuscharm

- verbrauchsgünstig
- emissionsreduziert



UMS 425 LE

UMK 425 LE

UMK 425 UE

UMK 435 UE

UMK 450 XE

Die im Katalog abgebildeten HONDA Produkte sind nur über den Fachhandel erhältlich. Durch eine sorgfältige Überprüfung vor Übergabe des Gerätes wird sichergestellt, dass sich das Gerät bei der Auslieferung in einem technisch einwandfreien und betriebssicheren Zustand befindet.



AKTIONSPREIS

€ 349,00

Modell	UMS 425 LE	UMK 425 LE	UMK 425 UE	UMK 435 UE	UMK 450 UE	UMK 450 XE
Best.-Nr.	411.UMS425	411.UMK425LE	411.UMK425UE	411.UMK435UE	411.UMK450UE	411.UMK450XE
Motor	GX25	GX25	GX25	GX35	GX50 T	GX50 T
Leistung (kW / PS)	0,72 / 1	0,72 / 1	0,72 / 1	1 / 1,36	1,4 / 1,9	1,4 / 1,9
Hubraum (cm³)	25	25	25	35	47,9	47,9
Kraftstofftank (l)	0,58	0,58	0,58	0,63	0,63	0,63
Antivibrationssystem	x	x	x	x	x	x
Griffform	Rundumgriff	Rundumgriff	Zweihandgriff	Zweihandgriff	Zweihandgriff	Zweihandgriff
Kofort-Tragegurt u. Schutzbrille	x	x	x	x	x	x
Schneidwerkzeug	Tap & Go Fadenkopf	Tap & Go Fadenkopf / 3-Zahn-Dickichtmesser	Tap & Go Fadenkopf / 3-Zahn-Dickichtmesser	Tap & Go Fadenkopf / 3-Zahn-Dickichtmesser	Tap & Go Fadenkopf / 3-Zahn-Dickichtmesser	Schnelllade Tap & Go Fadenkopf / Profi 3-Zahnblatt
Gewicht (kg)	5,5	6	6,3	7,5	8,1	9,4
Preis in € inkl. MwSt.	449,00	575,00	635,00	739,00	819,00	925,00
Fadenkopf für Rundprofil Best.-Nr.	20,00 13271319	31,00 13271236	31,00 13271236	31,00 13271236	31,00 13271236	35,00 411.72560-VR4-E21
3-Zahn-Schlagmesser Best.-Nr.	-	9,50 13270576	9,50 13270576	9,50 13270576	9,50 13270576	13,00 13270201

Alle genannten Aktionspreise gelten nur, solange der Vorrat reicht.

Ob man sich nur um einen kleinen Bereich mit üppiger Vegetation kümmert, das Gras im Garten zähmen oder nur einzelne Schnitte in der Nähe von Hecken und Begrenzungen verfeinern möchte, ist egal. Trimmer und Motorsensen von STIGA erledigen diese Aufgaben.

Dank ihrer Ergonomie und Ausgewogenheit, der Ausstattung mit Geräten zur Vibrationssteuerung und einem leistungsstarken Motor sind sie absolut komfortabel in Anwendung und Effizienz – und man behält immer die absolute Kontrolle.



05



Modell	BC 330 AB	BC 535 B	BC 545 B	BC 555 B
Best.-Nr.	941.BC330AB	941.BC535B	941.BC545B	941.BC555B
Motor	STIGA 2-Takt Benzinmotor	STIGA 2-Takt Benzinmotor	STIGA 2-Takt Benzinmotor	STIGA 2-Takt Benzinmotor
Leistung max. (kW)	0,7	0,9	1,25	1,55
Hubraum (cm³)	25,4	32,6	42,7	51,7
Kraftstofftank (l)	0,65	0,8	1	1
Antivibrationssystem	x	x	x	x
Griffform	Doppelhandgriff	Doppelhandgriff	Doppelhandgriff	Doppelhandgriff
Komfort-Tragegurt u. Schutzbrille	x	x	x	x
Schneidwerkzeug	Tap & Go Fadenkopf / 3-Zahn-Dickichtmesser	Tap & Go Fadenkopf / 3-Zahn-Dickichtmesser	Tap & Go Fadenkopf / 3-Zahn-Dickichtmesser	Tap & Go Fadenkopf / 3-Zahn-Dickichtmesser
Gewicht (kg)	7,2	8,4	8,8	8,9
Preis in € inkl. MwSt.	199,00	249,00	299,00	349,00

ProCut

- gegenläufige Präzisionsmesser
- Schnittstärke 18 mm
- Metallgetriebe 1-stufig
- stabiler Schutzköchler



DEN HECKENSCHNITT PERFEKT IM GRIFF

Eine schöne Hecke kann zum Glanzstück Ihres Gartens werden. Efco hilft Ihnen bei der Umsetzung mit Präzisionswerkzeugen, welche genau auf Ihre Bedürfnisse abgestimmt sind. Die elektrischen Heckenscheren, mit ihren 600 und 700 Watt starken Motoren sind für den anspruchsvollen Hobby-Anwender die richtige Wahl.

VORTEILE, DIE ÜBERZEUGEN

- Hohe Schnittleistung
- Gute Ergonomie
- Kraftvolle E-Motoren
- Mit Messerstopf
- Profi -Schliff (stirnseitig geschliffen)



TG 605 E



TG 750 E

Modell	ProCut	TG 605 E	TG 750 E
Best.-Nr.	544.00110.PROCUT	248.58089001	248.58029051
Leistung (Watt)	500	600	700
Anschluss (Volt)	230	230	230
Schnittlänge (cm)	45	57	70
Schnittstärke (mm)	18	30	30
Überlastungsschutz	x	x	x
Getriebe	Metall / 1-stufig	1-stufig	1-stufig
Drehgriff	-	180°	180°
Gewicht (kg)	3	3,6	4,3
Preis in € inkl. MwSt.	99,00	229,00	249,00

Elektro-Motorsense FSE 60

230 V, 540 Watt, 3,9 kg
Robuste Elektro-Motorsense mit Mähkopf AutoCut C 5-2. Sehr gut zum Rasenkanten trimmen und für Ausputzarbeiten um Bäume, Wege und Treppen auf dem privaten Gartengrundstück. Auch für kleinere Flächenarbeiten geeignet. Bügelgriff, durch Tippen des Mähkopfs auf den Boden stellt sich der Mähfaden automatisch nach.



Best.-Nr.	674.00110.FSE60
Preis in € inkl. MwSt.	199,00

Elektro-Motorsense FSE 81

230 V, 1.000 Watt, 4,7 kg
Ideal zum Mähen kleinerer Wildwuchsflächen. Softgriff, Bügelgriff, elektronischer Überlastschutz, Tastrad, durch Tippen des Mähkopfs auf den Boden stellt sich der Mähfaden automatisch nach.



Best.-Nr.	674.00110.FSE81
Preis in € inkl. MwSt.	294,00

Elektro-Heckenschere HSE 42

230 V, 420 Watt, 3,0 kg
Schnittlänge: 45 cm
Sehr leichte und handliche Elektro-Heckenschere zum geräuscharmen Trimmen und Schneiden von Zweigen und dünnen Ästen. Zweihandschaltung mit Schalthebelsperre. Integrierter Schnittschutz, aufgeschraubter Führungsschutz, kleiner Handschutz, mechanische Messerbremse, einseitig geschliffene Messer und verriegelbare Kabelzugentlastung.



Best.-Nr.	674.HSE42
Preis in € inkl. MwSt.	139,00

Elektro-Heckenschere HSE 61

230 V, 500 Watt, 3,9 kg
Schnittlänge: 50 cm
Geräuscharme Elektro-Heckenschere mit kraftvollem, vibrationsarmem 500 Watt-Motor. Kraftvoll im Schnitt, Ergonomisches Design, einfache Bedienung. 5-Positionen Drehgriff für flexibles, bequemes Schneiden. Integrierter Schnittschutz, aufgeschraubter Führungsschutz, Reichweitenverlängerung, einseitig geschliffene Messer, vibrationsgedämpft und Kabelzugentlastung.



Best.-Nr.	674.HSE61
Preis in € inkl. MwSt.	269,00

Elektro-Motorsäge MSE 141

230 V, 1.400 Watt, 3,6 kg
Schienenlänge: 30 cm
Handliches, leichtes Einstiegsmodell mit guter Schnittleistung. Gute Ergonomie für kräfteschonendes Arbeiten, seitliche Kettenspannung zum sicheren und einfachen Spannen der Kette, Kettenbremse QuickStop Super, Öltank mit transparentem Sichtfenster, Überlastschutz.



Best.-Nr.	674.MSE141C-Q30
Preis in € inkl. MwSt.	189,00

Elektro-Motorsäge MSE 170

230 V, 1.700 Watt, 3,8 kg
Schienenlänge: 30 cm
Leichte und komfortable Elektro-Motorsäge zum Brennholzsägen. Sehr gute Ergonomie für kräfteschonendes Arbeiten, Kettenbremse QuickStop Super, Softgriff für guten Halt und angenehmes Arbeiten, werkzeugloser Öltankverschluss für einfaches und sicheres Befüllen mit Sägekettenhaftöl, Überlastschutz.



Best.-Nr.	674.MSE170CQ30
Preis in € inkl. MwSt.	299,00

05



SNITT FÜR SNITT EIN VERGNÜGEN

Eine schöne Hecke kann zum Glanzstück Ihres Gartens werden. Efco hilft Ihnen bei der Umsetzung mit Präzisionswerkzeugen, welche genau auf Ihre Bedürfnisse abgestimmt sind. Für den Profi stehen zwei Modelle mit Benzinmotor, Profi-Schliff-Messern und Antivibrationssystem zur Verfügung.

VORTEILE, DIE ÜBERZEUGEN

- Anwendungsfreundlich
- Ergonomischer Griff um 45° u. 90° in beide Richtungen drehbar
- Antivibrationssystem
- Leichtstart-System
- Membranvergaser
- Kraftvoll
- Geräuscharm
- Netzunabhängiges Arbeiten
- Hohe Leistung
- Profi-Schliff (stirnseitig geschliffen)



TG 2460 P



TG 2470 P



Filter

Großer Papierluftfilter für hohe Filterleistung und optimalen Motorschutz in staubiger Umgebung.



Gehäuse

Um eine lange Lebensdauer zu garantieren, besteht das Getriebegehäuse aus Aluminium und ist mit Antivibration ausgestattet.



Griff

Um 180 Grad drehbarer Griff mit Mehrfacharretierung für einfaches Arbeiten.



Leichtstartsystem

Easy Start System für geringen Kraftaufwand und optimale Startgeschwindigkeit.

Modell	TG 2460 P	TG 2470 P
Best.-Nr.	248.5809901100	248.5809902100
Motor	2-Mix	2-Mix
Leistung max. (kW/PS)	0,77 / 1,05	0,77 / 1,05
Hubraum (cm³)	21,7	21,7
Hubzahl (U/min.)	6.500	6.500
Schnittlänge (cm)	60	75
Messerteilung (mm)	35	35
Antivibrationssystem	4-Punkt-AV (Federn)	4-Punkt-AV (Federn)
Kraftstofftank (l)	0,3	0,3
Gewicht (kg)	5,2	5,4
Preis in € inkl. MwSt.	599,00	649,00



DS 2410 D-PU

DS 3000 D-PU

Modell	DS 2410 D-PU	DS 3000 D-PU
Best.-Nr.	248.61378051E2	248.61288002
Griffform	Rundgriff	Rundgriff
Motor	2-Mix	2-Mix
Leistung max. (kW/PS)	0,9 / 1,2	1,1 / 1,5
Hubraum (cm³)	21,7	30
Tankinhalt (l)	0,4	0,6
Gewicht	4,2	4,8
Preis in € inkl. MwSt.	409,00	449,00

Mit diesen Multifunktionsgeräten können Sie Ihren Garten rundum perfekt pflegen. Dabei brauchen Sie nur eine Grundmaschine und können werkzeuglos zwischen verschiedenen Anbauteilen wählen. Durch die Montage der Schaftverlängerung lassen sich auch problemlos höher gelegene Stellen erreichen. Die Anbauteile sind aus hochwertigen Materialien gefertigt und besonders langlebig.



Blasgerät

Das ideale Werkzeug zum Entfernen von Blättern, Zweigen und anderen Verunreinigungen in Hof und Garten.

Best.Nr.	538.61289130
Gewicht (Kg)	1,5
Preis in € inkl. MwSt.	159,00



Heckenschere

Dank sehr gutem Verhältnis zwischen Gewicht und Balance praktisch und einfach zu bedienen: Das Messer lässt sich in 12 Positionen variieren, sodass die Klingen optimal an Ihre Bedürfnisse angepasst sind. Mit der Verlängerung lassen sich Höhen von bis zu 3 m erreichen.

Best.Nr.	538.61289120
Gewicht (Kg)	2,5
Preis in € inkl. MwSt.	349,00



Hochentaster

Vielseitige Anwendung, die Äste und Sträucher aller Art in einer Höhe von bis zu 3 m schneidet. Der Hochentaster kann in fünf Zwischenpositionen eingestellt werden (0° bis 90°), um eine bessere Sicht auf den Schnittbereich zu ermöglichen.

Best.Nr.	538.61289140
Gewicht (Kg)	2
Preis in € inkl. MwSt.	389,00



Freischneider

Durch die werkzeuglose Montage erhält man im Handumdrehen einen kleinen und handlichen Freischneider, mit dem es sich mühelos im Garten arbeiten lässt.

Best.Nr.	538.61289160
Gewicht (Kg)	1,8
Preis in € inkl. MwSt.	149,00



Schaftverlängerung

Durch die Montage der Schaftverlängerung lässt sich das Übertragungsrohr um 75 cm erweitern, um Zweige oder Äste in größeren Höhen zu erreichen.

Best.Nr.	538.61289110
Gewicht (Kg)	0,7
Preis in € inkl. MwSt.	89,00



KM 56 RC-E

Für den Einsatz im Garten, am Haus und auf dem Hof. Stihl ErgoStart, Rundumgriff, Traggurt, 2-Mix-Motor



KM 94 RC-E

Für den professionellen Einsatz, Stihl ErgoStart, Teillastfunktion ECOSPEED, Rundumgriff, Traggurt, 2-Mix-Motor, Stoptaster



KM 111 R

Für den professionellen Einsatz, Rundumgriff, Traggurt, 4-Mix-Motor mit automatischer Dekompression



KM 131 R

Für den professionellen Einsatz, Rundumgriff, Traggurt, 4-Mix-Motor mit automatischer Dekompression

- zur Pflege rund um Haus und Garten und größerer Areale
- Vier leistungsstarke Motoren mit unterschiedlichen KombiWerkzeugen
- Modulares System für viele Aufgaben



Wenn Sie sich für Ihre optimale Motorversion und Griffvariante entschieden haben, suchen Sie sich das passende und für Ihren Einsatz benötigte KombiWerkzeug aus. Dabei haben Sie die Wahl unter zehn mobilen Spezialwerkzeugen, mit denen Sie für unterschiedlichste Arbeiten bestens gerüstet sind. Alle Kombiwerkzeuge können Sie jederzeit nachkaufen – auch mit zeitlichem Abstand – und sich so Schritt für Schritt die ganze Vielfalt des Stihl KombiSystems erschließen. Bitte beachten Sie, dass nicht alle Kombinationen von Griffvarianten und Kombiwerkzeugen zugelassen sind. Ihr Fachhändler ist gerne bei der richtigen Auswahl behilflich.



Modell	KM 56 RC-E	KM 94 RC-E	KM 111 R	KM 131 R
Best.-Nr.	674.KM56RC-E	674.KM94RC-E	674.KM111R	674.KM131R
Griffform	Rundgriff	Rundgriff	Rundgriff	Rundgriff
Motor	2-Mix	2-Mix	4-Mix	4-Mix
Leistung max. (kW/PS)	0,8 / 1,1	0,9 / 1,2	1,05 / 1,4	1,4 / 1,9
Hubraum (cm³)	27,2	24,1	31,4	36,3
autom. Dekompression	-	-	x	x
ErgoStart	x	x	-	-
Tragegurt	x	x	x	x
Gewicht (kg)	4,3	4,0	4,5	4,6
Preis in € inkl. MwSt.	439,00	614,00	664,00	729,00



Sense FS-KM

Ideal geeignet zum Ausputzen an Mauern, Zäunen, Hecken und Wegeinfassungen. Mähkopf AutoCut AC 26-2



Best.-Nr.	674.FS-KM-AC26-2
Gewicht (kg)	1,2
Preis in € inkl. MwSt.	164,00



Sense FS-KM

Ideal geeignet für Wiesenflächen mit zähem Gras. Grasschneideblatt GSB230-2



Best.-Nr.	674.00110.FS-KM-GSB230-2
Gewicht (kg)	1,2
Preis in € inkl. MwSt.	164,00



Kehrbürste KB-KM

Entfernt Schmutz auch aus tiefen Rillen und Furchen. Feste Borsten, gegenläufige Drehrichtung der Bürste, inkl. Schutz



Best.-Nr.	674.00110.KB-KM
Gewicht (kg)	6,4
Preis in € inkl. MwSt.	419,00



Gestrüppschneider FH-KM145°

Für das Beschneiden in Bodennähe, für schleuderarme Mäharbeiten auf engstem Raum, stufenweise einstellbar



Best.-Nr.	674.FH-KM145
Gewicht (kg)	2,1
Preis in € inkl. MwSt.	459,00



Heckenschneider HL-KM145°

Zum Schneiden hoher Hecken und für den Einsatz in Bodennähe, stufenweise einstellbar, Schnittlänge 50 cm

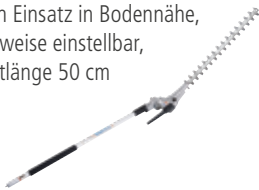

Best.-Nr.	674.HL-KM145
Gewicht (kg)	2,3
Preis in € inkl. MwSt.	464,00



Hochentaster HT-KM

Für die Baumpflege vom Boden aus



Best.-Nr.	674.00110.HT-KM
Gewicht (kg)	0,7
Preis in € inkl. MwSt.	394,00



Bodenfräse BF-KM

Zum Durchlüften und Kultivieren von Böden. Arbeitsbreite 22 cm, inkl. Schutz



Best.-Nr.	674.00110.BF-KM
Gewicht (kg)	4,1
Preis in € inkl. MwSt.	344,00



Kantenschneider FCB-KM

Für exakte Rasenkanten an Wegen, Zufahrten oder Beeträndern, einstellbare Arbeitstiefe



Best.-Nr.	674.00110.FCB-KM
Gewicht (kg)	2,2
Preis in € inkl. MwSt.	194,00



Blasgerät BG-KM

Befreit Wege und Flächen von Laub und Grasschnitt, hohe Blaswirkung



Best.-Nr.	674.00110.BG-KM
Gewicht (kg)	1,8
Preis in € inkl. MwSt.	204,00

Rückentragsystem RTS
Ideal für längere Arbeitsintervalle, anpassbar an die Körpergröße, einstellbare Einhängöhe, passend für HT-KM und HL-KM 145



Best.-Nr.	674.00007904400
Preis in € inkl. MwSt.	164,00

Schaftverlängerung aus Stahl,
Reichweitenverlängerung 100 cm, passend für HT-KM



Best.-Nr.	674.41407107131
Gewicht (kg)	1,4
Preis in € inkl. MwSt.	94,00

Schaftverlängerung aus Carbon,
Reichweitenverlängerung 100 cm, passend für HT-KM und HL-KM



Best.-Nr.	674-00007107102
Gewicht (kg)	0,9
Preis in € inkl. MwSt.	139,00



Dicht gewachsen, extralang, kunstvoll geformt, prachtvoll blühend. Hecken, Sträucher und Ziergehölze sind eine Augenweide - und aufwändig in der Pflege. Deshalb werden die Stihl-Heckenscheren kontinuierlich weiterentwickelt. Sie legen ihre Stärke genau dort an den Tag, wo Buschwerk in Form gebracht werden soll. Für mehr Komfort bei der Arbeit sind die robusten Stihl-Heckenscheren gewichtsoptimiert und einfach zu bedienen.

Griffrahmen:

Die ergonomische Anordnung des Griffrohres sowie die optimale Schwerpunktlage unterstützen komfortables und kräfteschonendes Arbeiten.

Antivibrationssystem:

Exakt berechnete Federelemente dämpfen die Schwingungen des Motors auf ein Minimum und ermöglichen dadurch kräfteschonendes Arbeiten.

Langzeit-Luftfiltersystem:

Sorgt für lange Reinigungsintervalle und zuverlässigen Schutz des Triebwerks.



HS 45

Einsteigermodell für die Gehölzpflege im Hausgarten. Ausgestattet mit Antivibrationssystem, Elastostart, Langzeit-Luftfiltersystem, einseitig geschliffene Messer und integriertem Schnittschutz.



HS 56 C-E

Ideal für Kommunalgärtner und Landwirte. Ausgestattet mit Antivibrationssystem, ErgoStart, Langzeitluftfiltersystem, werkzeuglosem Tankverschluss, doppelseitig geschliffenen Messern und aufgeschraubtem Schnitt- und Führungsschutz.



HS 82 R

Profi-Gerät mit niedriger Messergeschwindigkeit für einen kräftigen Schnitt. Ausgestattet mit Antivibrationssystem, Langzeitluftfiltersystem, doppelseitig geschliffenen Messern in Rückschnittausführung, drehbarem Multifunktionsgriff und aufgeschraubtem Schnitt- und Führungsschutz.



Die im Katalog abgebildeten STIHL Produkte sind nur über den Fachhandel erhältlich. Hier erhalten Sie die professionelle Beratung bei der Auswahl und die Einweisung in die richtige Handhabung der Produkte, sowie einen entsprechenden Service im Anschluss an den Kauf.

Modell	HS 45	HS 56 C-E	HS 82 R
Best.-Nr.	674.00110.HS45	674.HS56CE	674.HS82R60
Motor	2-Mix	2-Mix	2-Mix
Leistung max. (kW/PS)	0,75 / 1	0,65 / 0,9	0,7 / 1
Hubraum (cm ³)	27,2	21,4	22,7
ErgoStart	-	x	-
ElastoStart	x	-	-
Hubzahl (1/min)	4030	3600	3200
Schnittlänge (cm)	45	60	60
Zahnabstand (mm)	30	34	38
Antivibrationssystem	x	x	x
Drehgriff	-	-	x
Gewicht (kg)	4,7	4,5	5,4
Preis in € inkl. MwSt.	359,00	729,00	854,00



1 Leichtbaugetriebe

Gehäuse aus Magnesium, daher besonders leicht

2 Schnellverstellungssystem

Der Messerbalken lässt sich stufenweise um bis zu 145° in zwei Richtungen einstellen und kann für den Transport parallel zum Schaft eingeklappt und arretiert werden (Transportstellung).

3 Stihl 2-MIX Motor

Der Zweitaktmotor mit Stihl 2-Mix-Technik spart bis zu 20 % Kraftstoff und reduziert Abgase um bis zu 70 % im Vergleich zu leistungsgleichen Stihl Zweitaktmotoren ohne 2-Mix-Technik.

4 Multifunktionsgriff

Der Multifunktionsgriff der Heckenschneider ermöglicht das einfache Bedienen aller Motorfunktionen.

5 Rundumgriff

Der Rundumgriff erlaubt auch unter beengten Platzverhältnissen große Bewegungsfreiheit und einfache Handhabung.

Das komfortable, an die Körpergröße anpassbare Rückentragesystem RTS ermöglicht durch die einstellbare Einhängenhöhe besonders kräfteschonendes und ergonomisches Arbeiten, vor allem bei längeren Einsätzen. (optional)



HL 91 KC-E

HL 94 C-E

Die im Katalog abgebildeten STIHL Produkte sind nur über den Fachhandel erhältlich. Hier erhalten Sie die professionelle Beratung bei der Auswahl und die Einweisung in die richtige Handhabung der Produkte, sowie einen entsprechenden Service im Anschluss an den Kauf.



Modell	HL 91 KC-E	HL 94 C-E
Best.-Nr.	674.HL91KC-E	674.HL94C-E
Griffform	Rundumgriff	Rundumgriff
Motor	2-Mix	2-Mix
Leistung max. (kW/PS)	0,9 / 1,2	0,9 / 1,2
Hubraum (cm³)	24,1	24,1
Hubzahl (1/min)	3615	3615
Schnittlänge (cm)	60	60
Gesamtlänge (cm)	168	242
Zahnabstand (mm)	34	34
Antivibrationssystem	-	x
Messerbalkenverstellung	130°	145°
Gewicht (kg)	5,8	6,2
Preis in € inkl. MwSt.	919,00	1.029,00
Rückentragesystem	164,00	164,00
Best.-Nr.	674.00007904400	674.00007904400



SA 2500



Der SA 2500 ist serienmäßig mit einem Stern-Häckselmesser ausgestattet



Saugset (optional)



Die im Katalog abgebildeten STIHL Produkte sind nur über den Fachhandel erhältlich. Hier erhalten Sie die professionelle Beratung bei der Auswahl und die Einweisung in die richtige Handhabung der Produkte, sowie einen entsprechenden Service im Anschluss an den Kauf.



BGE 81

- Zur Reinigung großer Flächen im hausnahen Bereich
- Flachdüse
- gummierter 2-Komponenten-Griff
- stufenlose Drehzahlregelung
- Feststellknopf zur Arretierung der Blasleistung
- Kabelzugentlastung
- mit nachrüstbarer Saugeinrichtung auch als Saughäcksler verwendbar



BG 86

- Für die Reinigung großer Flächen von Laub und Gras
- Dank des HD2-Filters auch für die Anwendung in sehr staubiger Umgebung geeignet
- Runddüse, Flachdüse
- STIHL Antivibrationssystem
- STIHL ElastoStart
- 2-Mix-Motor
- feststellbarer Gashebel mit Stoptaster



SH 86

- Ideal zur Reinigung großer Flächen
- Stufenlose Drehzahlregelung
- Runddüse, Flachdüse
- STIHL ElastoStart
- STIHL Antivibrationssystem
- 2-Mix-Motor, HD2 Filter



HHB 25

- Leichtstartsystem mit automatischem Dekompressionsventil
- Lärm- und emissionsarmer Mini-4-Takt-Motor
- Niedriger Geräuschpegel für angenehmes Arbeiten

AKTIONSPREIS
€ 409,00

Modell	Laubbläser					Saughäcksler
	BGE 81	SA 2500	BG 56	BG 86	HHB 25	SH 86
Best.-Nr.	674.BGE81	248.56609002E5	674.00110.BG56D	674.00110.BG86D	411.HHB25	674.00110.SH86D
Motor	Elektro 1400 W	2-Mix	2-Mix	2-Mix	4-Takt	2-Mix
Leistung max. (kW/PS)	-	1,0 / 1,3	0,7 / 1	0,8 / 1,1	0,72 / 0,97	0,8 / 1,1
Hubraum (cm³)	-	30,5	27,2	27,2	25	27,2
Häckselfunktion	-	x	-	-	-	x
Luftgeschwindigkeit (m/s)	76	70	64	69	70	-
Luftdurchsatz (m³/h)	700	720	710	780	600	770
Antivibrationssystem	-	x	-	x	-	x
Sammelbehälter (l)	-	optional	-	-	-	45
Blasfunktion	x	x	x	x	x	x
Starthilfe	-	-	-	ElastoStart	automatisches Dekompressionsventil	ElastoStart
Gewicht (kg)	3,3	3,7	4,1	4,4	4,5	5,6
Preis in € inkl. MwSt.	239,00	329,00	409,00	524,00	509,00	584,00
Saug-Set	94,00	69,00	94,00	94,00	-	Serie
Best.-Nr.	674.48117002201	248.56602004	674.42417002200	674.42417002200	-	Serie
Runddüse	-	-	Serie	Serie	-	Serie
Best.-Nr.	-	-	-	-	-	-

Alle genannten Aktionspreise gelten nur, solange der Vorrat reicht.



BR 450 C-EF

Sehr leistungsstarkes Blasgerät mit STIHL Elektrostart zum komfortablen Wiederstart auf dem Rücken, zusätzlicher Seilzugstart mit STIHL ErgoStart zum Starten bei Temperaturen unter 0° C, gummierter 2-Komponenten-Griff STIHL Antivibrationssystem, breite Schultergurte, 2-Mix-Motor, einfache Startlogik feststellbarer Gashebel mit Stopptaster, Tragegriff.



BR 600

Extrem leistungsstarkes Blasgerät mit hoher Blastleistung. Gummierter 2-Komponenten-Griff, Antivibrationssystem, 4-Mix-Motor, ergonomisch geformte, breite Schultergurte, Hüftgurt, feststellbarer Gashebel mit Stopptaster, Tragegriff bei langen Arbeitseinsätzen mit gebogener Düse wird der Zweihandgriff (optional) empfohlen.



BR 700

Extrem leistungsstarkes Blasgerät mit sehr hoher Blastleistung. Werkzeuglose Griffpositions- und stufenlose Blasrohrverstellung, Softgriff. Stihl-Antivibrationssystem, 4-Mix-Motor. Ergonomisch geformte, breite Schultergurte, Hüftgurt, feststellbarer Gashebel mit Stopptaster, Tragegriff. Bei langen Arbeitseinsätzen mit gebogener Düse wird der Zweihandgriff (optional) empfohlen.



BR 800 C-E

Stärkstes Blasgerät von STIHL. Praktischer Seitenstart zum komfortablen Wiederstart auf dem Rücken, stufenlose Blasrohrverstellung.



SA 2063

Der ergonomische Schultergurt mit großem und komfortablem Stützbereich minimiert die Übertragung der Schwingungen auf den Träger.



05

Modell	SA 2063	BR 450 C-EF	BR 600	BR 700	BR 800
Best.-Nr.	248.56529007E5	674.BR450C-EF	674.00110.BR600	674.BR700	674.BR800C-E
Motor	2-Mix	2-Mix	4-Mix	4-Mix	4-Mix
Leistung max. (PS/kW)	3,3 / 4,5	-	-	-	-
Hubraum (cm³)	61,3	63,3	64,8	64,8	79,9
Max. Luftgeschwindigkeit (m/s)	90	83	106	88	97
Max. Luftdurchsatz (m³/h)	1200	1430	1720	1860	2025
Antivibrationssystem	-	x	x	x	x
Runddüse / Flachdüse	Runddüse	Runddüse	Runddüse	Runddüse	Runddüse
Starthilfe	-	ErgoStart Elektrostart	-	-	Seitenstart
Gewicht (kg)	9,4	11,5	10,2	10,8	11,7
Preis in € inkl. MwSt.	799,00	929,00	989,00	1.034,00	1.069,00
Zweihandgriff	-	94,00	94,00	94,00	94,00
Best.-Nr.	-	674.42827901700	674.42827901700	674.42827901700	674.2827901700



Höhenverstellung und lenkbare Vorderräder mit Bremse

Fangsack mit Knebelverschluss



Die neuen Gartenland Laub- u. Abfallsauger GL-LS:

- klassische Laub u. Abfallsauger zur Reinigung großer Flächen
- verlässliche und startfreudige 4-Takt-Motoren von Loncin bzw. Honda
- 80 cm Arbeitsbreite für große Flächenleistung
- mit Radantrieb (GL-LS80A) bzw. 3-Gang-Radantrieb (GL-LS80AGX)
- große lenkbare Vorderräder / Durchmesser 16 cm
- große luftbereifte Hinterräder / Durchmesser 30 cm
- Laubfangsack mit Knebelverschlüssen (Profiausführung) serienmäßig
- optional mit Nassgutsack für optimalen Luftdurchsatz bei Nässe
- optional mit Saugschlauch zum Aussaugen von z.B. Beeten und Kellerschächten



Kraftvoller AL-KO Laubsauger mit Stahlblechgehäuse, ideal geeignet für die Reinigung größerer Flächen wie Hofeinfahrten, Gehwegen und im Garten. Damit auch kleinste Ecken von Laub und Schmutz befreit werden können, gibt es als Zubehör den praktischen Saugschlauch mit Düse.

- Kugelgelagerte Räder für leichtes Schieben
- Starke Saugleistung auch bei feuchtem Laub dank kraftvoller Luftturbine
- Effektives Arbeiten dank 75 cm großen Arbeitsbreite
- Höhenverstellbare Saugvorrichtung für individuelle Anforderungen
- Großer, leicht mit Reißverschluss zu entleerender Fangsack
- Robuste 2-Achs-Ausführung



750 P

Modell	Solo by AL-KO 750 P	Gartenland GL-LS 80 H	Gartenland GL-LS 80 A	Gartenland GL-LS 80 AGX
Best.-Nr.	768.00510.POWERLINE750B	941.GL-LS80H	941.GL-LS80A	941.GL-LS80AGX
Motor	B&S	Loncin G 160 F	Loncin G 160 F	Honda GX
Leistung max. (kW/PS)	2,6 / 3,5	3,6 / 4,8	3,6 / 4,8	3,6 / 4,8
Arbeitsbreite (cm)	75	80	80	80
Radantrieb	-	-	1-Gang - 3,28 km/h	3-Gang - 2,7 / 3,1 / 4,0 km/h
Sammelbehälter (l)	200	240	240	240
zentrale Höheneinstellung	-	x	x	x
lenkbare Vorderräder	-	x	x	x
Gewicht (kg)	37	80	83	95
Preis in € inkl. MwSt.	779,00	1.649,00	1.889,00	2.599,00
Saugschlauch (3 m)	259,00	338,00	338,00	338,00
Best.-Nr.	768.120154	941.LVSF00000	941.LVSF00000	941.LVSF00000
Staubschutz für Fangsack	-	185,00	185,00	185,00
Best.-Nr.	-	941.LVSF00001	941.LVSF00001	941.LVSF00001
Nassgutsack Reißverschluss	-	241,00	241,00	241,00
Best.-Nr.	-	941.LVSF00002	941.LVSF00002	941.LVSF00002
Nassgutsack Knebelverschluss	-	421,00	421,00	421,00
Best.-Nr.	-	941.LVSF00003	941.LVSF00003	941.LVSF00003

Die Remarc Universalsauger zeichnen sich durch eine sehr hohe Saugkraft aus. Die Geräte eignen sich sowohl für den klassischen Einsatz im Herbst, um Laub aufzusammeln als auch für alle anderen anfallenden Reinigungsarbeiten.

Serienmäßig sind die Geräte mit einem Trockenfangsack ausgestattet, der für die Laub- u. Abfallsammlung bei trockenem Wetter geeignet ist. Für den Einsatz bei Regenwetter oder auch speziell im Herbst zur Laubsammlung von sehr nassem Material bietet Remarc spezielle Nassgutsäcke an, die zwar den Staub nicht binden, dafür aber für optimalen Luftdurchsatz sorgen und ein ausgezeichnetes Arbeitsergebnis liefern. Anstelle der Saugdüse kann auch ein optional zu liefernder Saugschlauch montiert werden. Dieser eignet sich besonders für die Reinigung von Blumenbeeten und zum Säubern von Kellerschächten.



LS 5000



LS XP



Knebelverschluss Profisack



Saugschlauch (optional)



Neue Entleerungstechnik (XP)

Höchst praktisch: die einfache und schnelle Entleerungstechnik über ein „Schubladensystem“. Es muss nur ein Hebel umgelegt werden, um den Fangsack zu entnehmen (nur XP-Modelle).

Modell	Remarc LS 3500	Remarc LS 5000	Remarc LS XP 5.0 G	Remarc LS XP 5.0 H
Best.-Nr.	914.00110.LS3500	914.00110.LS5000	914.LSXP5.0G	914.LSXP5.0H
Motor	Honda GX 120	Honda GX 160	Honda GX 160	Honda GX 160
Leistung max. (kW/PS)	2,6 / 3,5	3,6 / 4,8	3,6 / 4,8	3,6 / 4,8
Arbeitsbreite (cm)	80	80	80	80
Radantrieb	-	x	x	Hydrostat
Starback-Turbine	-	-	x	x
Sammelbehälter (l)	240	240	180	180
Schubladen-Sammelbehälter	-	-	x	x
zentrale Höheneinstellung	x	x	x	x
lenkbare Vorderräder	x	x	x	x
Gewicht (kg)	67	70	72	72
Preis in € inkl. MwSt.	2.279,00	3.139,00	3.944,00	4.548,00
Saugschlauch (3 m)	338,00	338,00	338,00	338,00
Best.-Nr.	914.1429417	914.1429417	914.1429417	914.1429417
Staubschutz für Fangsack	185,00	185,00	213,00	213,00
Best.-Nr.	914.1429428	914.1429428	914.1429455	914.1429455
Nassgutsack Reißverschluss	241,00	241,00	-	-
Best.-Nr.	914.1429418	914.1429418	-	-
Nassgutsack Knebelverschluss	421,00	421,00	-	-
Best.-Nr.	914.1429426	914.1429426	-	-
Nassgutsack XP	-	-	253,00	253,00
Best.-Nr.	-	-	914.1429450	914.1429450
Verschleissbleche f. Gehäuse	213,00	213,00	Serie	Serie
Best.-Nr.	914.1429424	914.1429424		



F 602 H

Mit Einführung der neuen Laubblasgeräte bietet Billy-Goat Laubbläser für alle Einsatzzwecke an. Die computeroptimierte Entwicklung erreicht eine Vielzahl von Vorteilen für den Anwender. So lassen sich die Geräte auf Grund der großen, breiten Luftbereifung auch selbst auf unebenem Gelände leicht schieben. Bei der Konstruktion des Holmes wurde auf eine ergonomische Ausführung großen Wert gelegt. Bedingt durch die Fertigung aus schlagfestem Spezialkunststoff ist das Gesamtgewicht der Laubbläser geringer als bei allen Wettbewerbsprodukten dieser Klasse. Abgerundet wird das Programm der professionellen Laubblasgeräte durch ein Einstiegsmodell mit 6 PS.



F 602 V

Ein laubfreier Garten - kein Problem mit dem Billy-Goat Force 602 V. Dieser Force ist der kleinste Laubbläser aus der Produktpalette der Firma Billy-Goat. Ausgestattet ist dieser Laubbläser mit einem leistungsstarken 4,4 kW B&S Motor. Die Billy-Goat Laubbläser zählen zu den stärksten handgeschobenen Laubbläsern der Welt. Um ein individuelles Arbeiten zu gewährleisten, ist die Luftaustrittsdüse am Holm verstellbar. Mit einer Luftleistung von ca. 59 m³/min. hat Laub keine Chance.



F 1302 H



F 1302 H

Der F 1302 H ist eines der beliebtesten Geräte aus der Billy-Goat Palette und bietet mit den großen luftbereiften Rädern, dem ergonomisch geformten Holm und seinem 9,5 kW starken Honda GX Motor Zuverlässigkeit, Komfort und Leistung in jedem Anwendungsgebiet und für jeden Anwender. Optional ist es möglich die Luftaustrittsrichtung zu ändern.



F 1302 SPH

Dieser Laubbläser ist der erste seiner Art. Mit einem 9,5 kW Honda Motor, einem 1-Gang Radantrieb und einer Luftleistung von ca. 90 m³/min. ist dieses Produkt ein „muss“ für jeden Profi. Dieses Gerät ist für große Flächen ausgelegt und bietet eine angenehme Arbeitsatmosphäre mit einer Lautstärke von max. 95,7 dB bei 3640 U/min. Zusätzlich helfen die großen luftbereiften Räder und der ergonomisch konstruierte Holm, um auch unebenes Gelände mühelos zu bewältigen. Die Luftauslassdüse ist vom Holm aus verstellbar und kann mit einem Erweiterungskit auch nach vorne blasen.

Modell	F 602 V	F 1302 H	F 1302 SPH	F 1402 SPV
Best.-Nr.	941.F602V	941.F1302H	941.F1302SPH	941.F1402SPV
Motor	B&S Vanguard 160	Honda GX 390	Honda GX 390	B&S Vanguard 400
Leistung max. (kW/PS)	3,7 / 5	9,5 / 13	9,5 / 13	10,2 / 14
Luftleistung (m ³ /min.)	59	90	90	90
Radantrieb	-	-	x	X
Luftbereifung hinten	4.10-4	13 x 5.00-6	13 x 5.00-6	13 x 5.00-6
Gewicht (kg)	40	69	78	78
Preis in € inkl. MwSt.	1.699,00	4.199,00	4.999,00	4.999,00



verstellbare Luftaustrittsdüse



Gartenland



Gartenland

WB LV 50 KL

Auf Grund des geringen Gewichts ist dieses Gerät für den Einsatz mit kleineren Friedhofsfahrzeugen, Pickups und Kleinstanhängern konzipiert. Ausgestattet mit einem Kohler XT-7 OHV, 5-blättrigem Turbinenrad aus gehärtetem Metall, sowie einem langen Saugschlauch (Ø=160mm) lässt die Leistung keine Wünsche offen. Der Auswurfdeflektor ist verstellbar und erlaubt eine gleichmäßige Befüllung des Fahrzeuges. Das im Turbinengehäuse integrierte Zerkhacksystem hilft, das Sauggut zu komprimieren und sorgt somit für eine wirtschaftliche Auslastung der Ladefläche.

DL 5021



Schlauchhalterung für den Transport



Laubsaugdüse mit Rollen



Schwenkbarer Auswurfkanal und verstellbare Auswurfklappe



DL 1302 HEU



DL 1802 VEEU



LS 4000 VLG



Piranha-Messer zur Volumenreduzierung



DL 1302 / 1802 Bordwand-Einhängekit (optional)

05



Aus Cramer wird Remarc

Unter dem Namen Remarc ist die bisherige Maschinenfabrik Cramer in Leer seit dem 01. Juli 2020 wieder vollkommen eigenständig und in deutschem Privatbesitz. Im September 2017 war das Unternehmen mehrheitlich an die chinesische Globe Group verkauft worden. Nach knapp 3 Jahren wurde der Kauf nun rückabgewickelt, die Markenrechte verbleiben jedoch bei der Globe Group. Um eine saubere Abgrenzung zu den in Deutschland entwickelten und produzierten bisherigen Cramer-Geräten zu schaffen, wird nun die Marke und der Firmenname zum 01. Januar 2021 in Remarc geändert. Alle Remarc-Maschinen werden in Leer/Ostfriesland hergestellt. Sie sind im besten Sinne „Made in Germany“.

Billy-Goat Laub-u. Abfallgebläse

Die Laubverladegebläse von Billy-Goat wurden einer kosmetischen Überarbeitung unterzogen und präsentieren sich sowohl optisch als auch von der Leistung her in absoluter Topform. Diese Geräte zeichnen sich durch hohe Robustheit, absolute Zuverlässigkeit und Langlebigkeit aus. Das neue Piranha-System bezweckt im Zusammenhang mit dem Schredder-System der absolut schlagbiegefesten Turbinenräder (1 cm Stärke) eine Komprimierung des Saugguts auf bis zu 1/12. Außerdem kommt bei der DL-Serie ein komplett neuartiges System zum Tragen; Die serienmäßige Ausstattung erlaubt den problemlosen Aufbau auf einen optionalen, bzw. handelsüblichen Trailer, aber zudem ist ein optionales Einhängekit für die Ladebordwand erhältlich, welches mit zwei Schrauben am Gerät installiert werden kann. Durch die flexiblen durchsichtigen Schläuche mit großen Durchmessern können enorme Mengen an Laub, Stroh und Unrat aufgenommen werden. Wenn Sie Geräte für maximale und professionelle Abfallentsorgung benötigen, ist Billy-Goat goldrichtig.

Modell	WB LV 50 KL	LS 4000 VLG	DL 5021	DL 1302 HEU	DL 1802 VEEU
Best.-Nr.	941.WBLV50KL	914.LS4000VLG	941.DL5021	941.DL1302H	941.DL1802H
Motor	Kohler XT-7	Honda GX 160	Rato R670 2-Zyl.	Honda GX 390	B&S Vanguard 2-Zyl.
Leistung max. (kW/PS)	4,4 / 6	3,6 / 4,8	15,5 / 21	9,56 / 13	13,24 / 18
Elektrostart	-	-	Serie (inkl. Batterie)	-	Serie (ohne Batterie)
Saugleistung (m³/min.)	59	58	-	60	104
Turbinenrad	5 Blätter	6 Blätter / Starbuck-Turbine	4 Blätter	4 Blätter / je 2 Schredderzacken	4 Blätter / je 2 Schredderzacken
Turbinengehäuse	Stahl	Stahl	Stahl + 4 Häckselmesser	Stahl + Piranha-Messer	Stahl + Piranha-Messer
Verschleisseinlage	-	-	-	austauschbar aus Kunststoff	austauschbar aus Kunststoff
Saugschlauch (cm)	400 x 16	500 x 11	300 x 25	305 x 20,5	305 x 25,5
Auswurfkanal (cm)	-	-	18 / 8-fach verstellbar	18 / 4-fach verstellbar	18 / 4-fach verstellbar
Fahrgestell	-	Serie	-	-	-
Gewicht (kg)	60	78	167	108	134
Preis in € inkl. MwSt.	1.999,00	2.978,00	5.999,00	5.499,00	8.889,00
Bordwand-Einhängekit	Serie	Serie	Serie	699,00	699,00
Best.-Nr.	-	-	-	941.812260	941.812260

EINACHSMOTORGERÄTE

General-
importeur
Efco
Bertolini
Nibbi

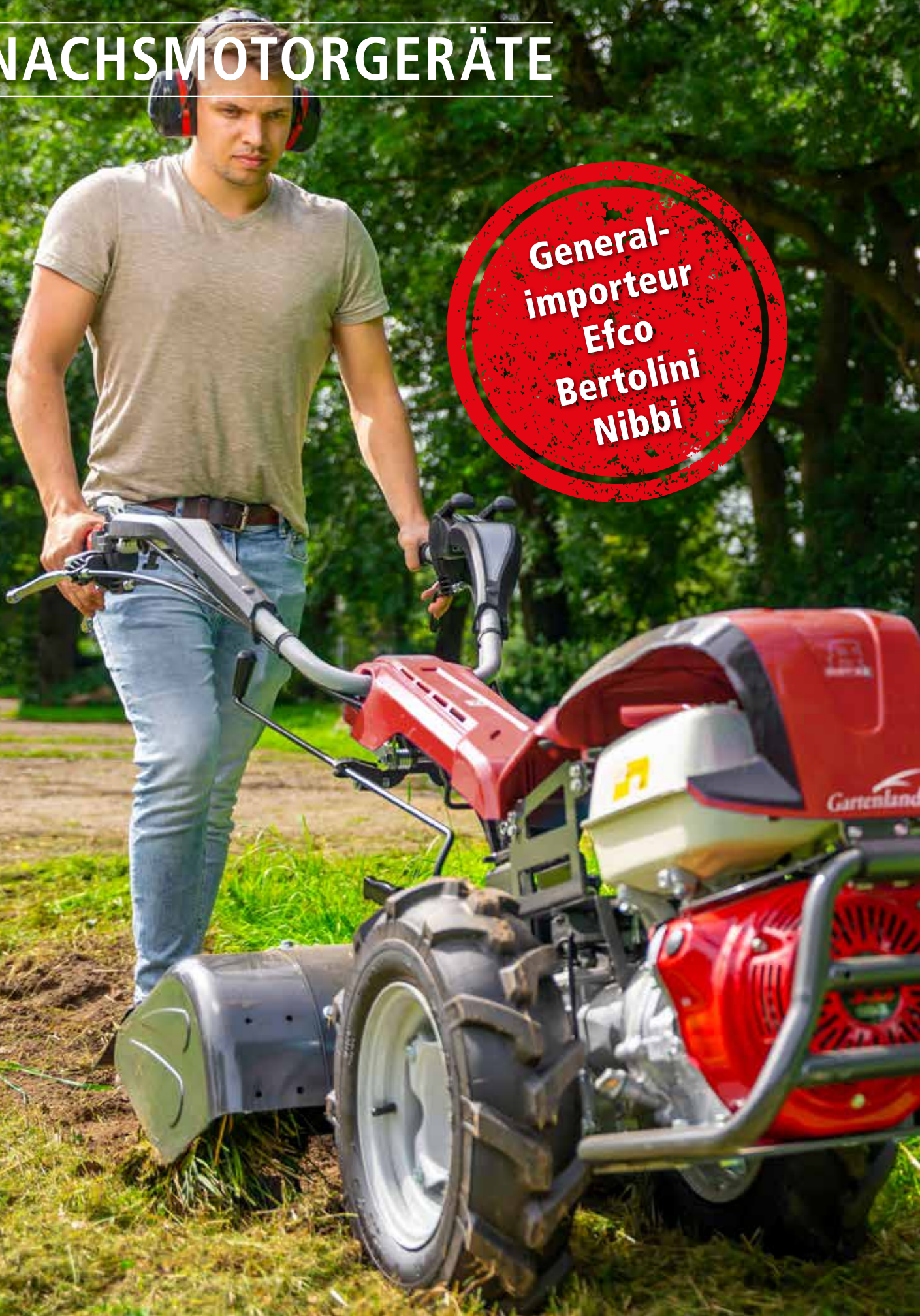

Hochgrasmäher..... 134 - 138

Kettendumper 139

Motorhacken 142 - 143

Einachser 140, 143 - 147, 154 - 157

Kehrmaschinen 158 - 161

Spaltenschieber 162 - 163

Schneefräsen..... 164 - 165

**Erstausrüster
für Honda-
Einachser und
Motorhacken
Zubehör**

Kein Gras kann hoch genug sein

Die Hochgrasmäher sind einfach zu bedienen und ermöglichen ein problemloses Mähen von Wiesen oder verwilderten Flächen. Damit stellen auch große Grundstücke kein Hindernis dar. Die Hochgrasmäher passen sich, dank ihrer vom Bedienholm aus einstellbaren Schnitthöhenverstellung und der großen Räder, jedem Gelände an.

VORTEILE, DIE ÜBERZEUGEN

- Leicht manövrierfähig
- Leistungsstarke Motoren
- Ergonomisches Arbeiten



DEB 517



DEB 518



DEB 5158



Zentrale Schnitthöhenverstellung



Mulchmesser



Bedienholm

höhen- und seitenverstellbar bei DEB 5158

Modell	DEB 517	DEB 518	DEB 5158
Best.-Nr.	369.1800737	369.1800743	369.1800741
Motor	Rato RV 170	Yamaha MA 190	Yamaha MA 190
Leistung max. (kW / PS) bei 3200 U./min.	3,3 / 4,5	3,4 / 4,6	3,4 / 4,6
Arbeitsbreite (cm)	51	51	51
Antrieb	1-Gang	1-Gang	Variomatik 7-stufig
Geschwindigkeit (km/h)	2,8	2,8	2,0 - 4,2
Schnitthöhe (mm)	55-70-90-110	55-70-90-110	55-70-90-110
zusätzliches Messerwellenlager	x	x	x
Vorderrad	einfach, dreh- u. feststellbar	doppelt, dreh- u. feststellbar	einfach, dreh- u. feststellbar
Durchmesser Vorderrad (mm)	200	2 x 200	200
Durchmesser Hinterräder (mm)	420	420	370
geeignet für Flächen	bis 2000 m ²	bis 2000 m ²	bis 4000 m ²
Gewicht (kg)	50	55	65
Preis in € inkl. MwSt.	1.249,00	1.449,00	1.899,00

Kraftpakete die gut „abschneiden“

Die Gestrüppmäher TDF 518 und DEB 528 sind mit großen Hinterreifen ausgestattet, um einen perfekten Halt auch an Hängen oder schwierigem Gelände zu gewährleisten. Der Messerantrieb erfolgt über einen Keilriemen, sodass die Motorwelle vor Auffahrtschäden geschützt ist.



TDF 518



DEB 528



Spezielles Messer

sorgt dafür, dass sich kein Gras um die Messerwelle wickelt (TDF 518)



AS-Bereifung

TDF 518 und DEB 528



Mähdeck

Das Mähdeck passt sich durch Rechts- und Links-Neigung problemlos dem Gelände an und ist durch die speziellen Gleitkufen leicht manövrierfähig (DEB 528)

06

Modell	Gestrüppmäher	
	TDF 518	DEB 528
Best.-Nr.	369.1800726	369.1800746
Motor	Yamaha MA 190	Rato RV 225
Nennleistung (kW / PS) bei Arbeitsdrehzahl	3,4 / 4,6 - bei 3200 U./min.	4,0 / 5,4 - bei 3600 U./min.
Arbeitsbreite (cm)	51	52
Antrieb	1-Gang	2 Vor- u. 1 Rückwärtsgang
Geschwindigkeit (km/h)	3,0	2,6 - 3,3
Schnitthöhe (mm)	50 - 63 - 76 - 90	52 - 75
Messer	1 Messer	1 Messer
Vorderräder	Lenkrollen	-
Hinterräder	AS-Bereifung	AS-Bereifung
geeignet für Flächen	bis 4000 m ²	bis 5000 m ²
Gewicht (kg)	68	75
Preis in € inkl. MwSt.	2.199,00	2.499,00



AS 799 Rider

Der Name ist Programm beim AS 799 Rider: Aufsitzen und ab geht er - über Hügel hinweg und zwischen Bäumen hindurch. Alle Mäharbeiten werden schnell und bequem im Sitzen erledigt: mit tiefem Schwerpunkt, optimaler Gewichtsverteilung, breitem Radstand und Agrarprofil. Der durchzugsstarke 1-Zylinder 4-Takt-Motor von Briggs & Stratton gibt so richtig Gas, um mit dem Messer-System von AS-Motor auf 80 cm Schnittbreite erstaunliche Flächen zu bewältigen.



AS 21 4T B&S



AS 21 4T B&S Comfort



AS 26 2T ES

Modell	AS 21 4T B&S	AS 21 4T B&S Comfort	AS 21 2T ES	AS 26 2T ES	AS 799 Rider
Best.-Nr.	621.AS21-4TB&S	621.AS21-4TComfort	621.AS21-2TES	621.AS26-2TES	621.AS799Rider
Motor	B&S 4-Takt 850 PXi	B&S 4-Takt 850 PXi	AS 2-Takt ES	AS 2-Takt ES	B&S 4-Takt Series 3
Nennleistung (kW / PS)	4,1 / 5,5 bei 3600 U./min.	4,1 / 5,5 bei 3600 U./min.	4,4 / 6,0 bei 4500 U./min.	4,4 / 6,0 bei 4500 U./min.	7,8 / 10,6 bei 3600 U./min.
Katalysator	-	-	x	x	-
Getriebeart	Hinterradantrieb	Hinterradantrieb	Hinterradantrieb	Hinterradantrieb	Hand-Hydrostat stufenlos
Fahrstufen	1 Gang / 3 km/h	1 Gang / 3 km/h	1 Gang / 2,4 km/h	1 Gang / 2,4 km/h	vorwärts 0-8 km/h rückwärts 0-6 km/h
Mähwerk	1 Messer	1 Messer	1 Messer	1 Messer	1 Messer
Schnittbreite (cm)	51	51	51	63	80
Schnitthöhe (mm)	55 - 80 mm	55 - 80 mm	55 - 80 mm	55 - 80 mm	35 - 85 mm
Schnitthöhenverstellung	Radweise / 2-fach	Radweise / 2- u. 4-fach	Radweise / 2- u. 4-fach	Radweise / 2- u. 4-fach	4-fach
Messer / Motorbremse	Motorbremse	Motorbremse	Motorbremse	Motorbremse	-
Lenkholm	starr	höhenverstellbar	höhenverstellbar	höhenverstellbar	-
Bereifung	vorne Lenkrad Kunststoff hinten Vollgummi	vorne großes Lenkrad hinten Vollgummi	vorne großes Lenkrad hinten Vollgummi	vorne großes Lenkrad hinten Vollgummi	AS - luftbereift
Gewicht (kg)	41	50	54	58	204
Preis in € inkl. MwSt.	1.783,00	2.330,00	2.877,00	3.175,00	6.899,00



AS 63 2T ES



AS 63 4T B&S

Mulchen und Mähen in einem Schnitt. Das Kreuzmesser-System der AS 63 Allmäher schneidet und zerkleinert problemlos auch hohen Bewuchs und besticht durch seine hervorragende Schnittleistung und ein sehr gutes Mulchergebnis. Das robuste Getriebe mit Differentialsperre sorgt für zuverlässigen Vortrieb und ermöglicht sicheres Arbeiten auch in schwierigem, abschüssigem Gelände und auf feuchtem Untergrund.

NEU



AS 700 KM

AS Kreiselmäher

Die wirtschaftliche Alternative zum Balkenmäher. Der Kreiselmäher ist eine ganz besondere Erfindung für diejenigen, die das Gras unzerkleinert für die Futterherstellung verwenden. Das Gras wird in einem Schwad seitlich abgelegt. Kein mühsames Zusammenrechen, nur reihenweise aufladen, fertig.

Beidseitiger Schliff der gehärteten Klingen, dadurch doppelte Nutzungsdauer der leicht zu wechselnden Messer. Luftbereifte Hinterräder mit Agrarprofil und ein manuell sperrbares Differential bringen den notwendigen Vortrieb.

>> **Ideal für die Futterherstellung** <<



AS 585 KM

Modell	Kreiselmäher			Allmäher	
	AS 585 KM	AS 625 KM	AS 700 KM	AS 63 4T B&S	AS 63 2T ES
Best.-Nr.	621.AS585KM	621.AS625KM	621-AS700KM	621.AS63/4T	621.AS63/2T
Motor	XP 200 4-Takt	B&S 4-Takt 875EXI	Honda 4-Takt GCVx	B&S 4-Takt 850 Serie I/C	AS 2-Takt ES
Nennleistung (kW / PS)	3,6 / 4,8 bei 3800 U./min.	3,5 / 4,8 bei 3600 U./min.	4,2 / 5,6 bei 3600 U./min.	4,1 / 5,5 bei 3600 U./min.	4,4 / 6,0 bei 4500 U./min.
Getriebeart	Radantrieb	Radantrieb	mech. Schaltgetriebe	Variomatic	Variomatic
Fahrstufen	1 Vorwärts	2 Vorwärts	4 Vor- u. 1 Rückwärtsgang	stufenlos 1,8 - 3,8 km/h	stufenlos 2,0 - 4,0 km/h
Differentialsperre	x / manuell	x / manuell	x / automatisch	x / automatisch	x / automatisch
Mähwerk	4 Messer	4 Messer	4 Messer	1 Messer	1 Messer
Schnittbreite (cm)	62	62	70	61	61
Schnitthöhe (mm)	-	-	-	50 - 100	50 - 100
Schnitthöhenverstellung	-	-	-	vorne stufenlos / hinten 4-fach	
Messer / Motorbremse	Messerkupplung	Messerkupplung	Messerkupplung	Messerkupplung	Messerkupplung
Lenkholm	höhenverstellbar	höhenverstellbar	Anti-Vibration / höhenverstellbar	höhenverstellbar	höhenverstellbar
Bereifung	vorn - / hinten luftbereift	vorn - / hinten luftbereift	vorn - / hinten luftbereift	vorn Lenkrad / hinten luftbereift	vorn Lenkrad / hinten luftbereift
Gewicht (kg)	66	67	86	74	78
Preis in € inkl. MwSt.	2.282,00	2.937,00	4.032,00	3.996,00	4.877,00



Räder 360 Grad drehbar oder zu arretieren



Steuerung mit Lenkbremse



Lenkholm Höhen- und Tiefen-Verstellung



Untenansicht

Modell	DR50	DR65	DR80
Best.-Nr.	366.DR50	366.DR65	366.DR80
Motor	Emak K 800 H, 182 cm ³	Honda GX 340 OHV, 389 cm ³	Honda GX 340 OHV, 389 cm ³
Leistung (kW / PS) bei 3.200 U/min	4,2 / 5,7	7,0 / 10,7	7,0 / 10,7
Start	Reversierstarter	Reversierstarter	Reversierstarter
Antrieb	Ölbad-Zahnradmechanik	Ölbad-Zahnradmechanik	Ölbad-Zahnradmechanik
Getriebe	3 V + 1 R	3 V + 1 R	3 V + 1 R
Geschwindigkeit (km/h)	1.V: 1,20 2.V: 2,20 3.V: 3,40; 1.R: 1,40	1.V: 1,20 2.V: 2,20 3.V: 3,40; 1.R: 1,40	1.V: 1,20 2.V: 2,20 3.V: 3,40; 1.R: 1,40
Kupplung	Keilriemen mit automatischer Feststellbremse beim Loslassen des Steuerhebels		
Lenkung	unabhängige Lenkkupplung	unabhängige Lenkkupplung	unabhängige Lenkkupplung
Holm	höhen- und seitenverstellbar	höhen- und seitenverstellbar	höhen- und seitenverstellbar
Schneidwerk	mit 26 Schlegeln	mit 38 Schlegeln	mit 46 Schlegeln
Schnittbreite (cm)	50	65	80
Schnitthöhe (mm)	20 – 80, stufenlos einstellbar	20 – 80, stufenlos einstellbar	20 – 80, stufenlos einstellbar
Bremsen	mit Abschalt-Automatik	mit Abschalt-Automatik	mit Abschalt-Automatik
Räder	4.00 x 8" AS	16 / 6.50-8" AS	16 / 6.50-8" AS
Gewicht (kg)	135	160	175
Preis in € inkl. MwSt.	4.099,00	5.599,00	6.399,00



Gartenland-Raupentransporter

Ob Baustelle, Weinbau oder Garten- u. Landschaftsbau - oft müssen schwere Lasten über sehr unwegsames Gelände transportiert werden. Genau das richtige für die Gartenland-Raupentransporter.

Ausgestattet mit einem Gummikettenantrieb sind die Raupentransporter besonders für das Befahren von lockerem, unebenem und sensiblen Untergrund geeignet.



VORTEILE, DIE ÜBERZEUGEN

- Robuste Industriemotoren
- Raupenantrieb
- Großzügige Ladekapazität
- Ergonomisch angeordnete Bedienelemente

Raupen

Die grobstolligen und breiten Raupen gewährleisten beste Traktion und höchste Stabilität auch auf schwierigstem Terrain.

Keilriemen

Der Keilriemen mit automatischer Feststellbremse dient beim Loslassen des Steuerhebels der Sicherheit des Anwenders.



NTR340



NTR450



NTR1750D

Modell	NTR340	NTR450	NTR1750D
Best.-Nr.	366.NTR340	366.NTR450	366.NTR1750D
Motor	Honda GCVX 170	Honda GX 160	Honda GX 160
Leistung (kW / PS) bei 2.800 U/min	3,6 / 4,9	4 / 5,5	4 / 5,5
Antrieb	im Ölbad	im Ölbad	im Ölbad
Getriebe	2V + 2R	3V + 1R	4V + 2R
Lenkung	Lenkkupplung	Lenkkupplung	Lenkkupplung
Bremse	mit Expansions und Abschaltautomatik beim Lösen der Kupplung	mit Expansions und Abschaltautomatik beim Lösen der Kupplung	mit Expansions und Abschaltautomatik beim Lösen der Kupplung
Bodenfreiheit (mm)	65	70	70
Raupenaufgabe (mm)	580 / 170	600 / 180	600 / 180
Spurbreite (mm)	590	620	620
Ladefläche	Pritsche / Bordwände einzeln ausziehbar	Pritsche / Bordwände einzeln ausziehbar	Kippmulde
Zuladung (kg)	350	450	550
Gewicht (kg)	140	180	215
Preis in € inkl. MwSt.	3.999,00	4.899,00	6.299,00

Genau das Richtige für naturnahe Landschaftsgestaltung, ideal zum Mähen hochgewachsener Wiesen, Randstreifen und Straßenränder.

Mit einem Balkenmäher sind Sie wendig im Gelände und stark in der Mähleistung. Der robuste 4-Takt-Motor springt dank elektronischer Zündung leicht an. Der Messerbalkenantrieb erfolgt über Keilriemen bzw. Ölbadgetriebe und ist in Griffnähe direkt am Holm zu- und abschaltbar.

Der Bedienungsholm ist ergonomisch geformt und schwingungsgedämpft gelagert. Das griffige Stollenprofil der Räder bietet sicheren Lauf in jedem Gelände.

Messerbalken gibt es je nach Einsatzzweck in verschiedenen Größen.



ESM Kommunalbalken



POWERED by HONDA

FC 210 3 VS

- Schaltgetriebe mit 2 Vor – u. 1 Rückwärtsgang
- Messerantrieb im Ölbad
- höhen- u. seitenverstellbarer Führungsholm
- extra breite Bereifung
- auch mit Kommunalbalken erhältlich (FC 210 KOM)



F 1900 H 92



M 90

F 170 B

- B&S 4-Takt-Motor
- Einstiegsmodell für den privaten Einsatz
- mit 72 cm Schnittbreite ideal für schmale Wege u. kleinere bis mittlere Flächen



F 1900 H 82/92

- leistungsstarker Honda GCV 4-Takt-Motor
- mit Radantrieb
- ESM-Messerbalken bei F 1900 H 92



Modell	M 90	F 170 B	F 1900 H 82	F 1900 H 92	FC 210 3VS	FC 210 KOM
Best.-Nr.	806.M90	366.00360.F170B	366.00360.F1900H82	366.00360.F1900H92	366.00360.FC2103VS	366.00360.FC210KOM
Motor	Loncin	B&S 4-Takt	Honda GCV 160	Honda GCV 160	Honda GX 160	Honda GX 160
Leistung max. (kW / PS)	2,5 / 3,3	2,6 / 3,5	3,3 / 4,5	3,3 / 4,5	4 / 5,5	4 / 5,5
Schnittbreite (cm)	66	72	82	92 ESM	117 (ESM-Universalbalken)	117 (ESM-Kommunalbalken)
Vorwärtsgang	x	x	x	x	2 Vorwärts	2 Vorwärts
Rückwärtsgang	-	-	-	-	1 Rückwärts	1 Rückwärts
Mähwerk abschaltbar	x	x	x	x	x	x
Antriebsräder	13 x 5.00 - 6"	3.50 - 6"	3.50 - 6"	3.50 - 6"	16 x 6.50 - 8"	16 x 6.50 - 8"
Gewicht (kg)	50	50	60	60	98	102
Preis in € inkl. MwSt.	849,00	1.299,00	1.799,00	1.899,00	3.999,00	4.699,00
Schneeschild Best.-Nr.	-	-	-	-	499,00 366.97561300	499,00 366.97561300
Zwillingsbereifung 4.00-8" Best.-Nr.	-	-	-	-	449,00 366.97000914	449,00 366.97000914
verst. Schleifkufen 1 Stk. Best.-Nr.	-	-	-	22,00 366000044	22,00 366000044	22,00 366000044



M 220 mit Anbaufräse



Rasenpflege

Mähbalken
Doppelmesser-Schneidtechnik, 4-fache Messerführung, laufruhiger, vibrationsarmer Antrieb. Inklusive höhenverstellbaren Abstandshaltern.



Das Mehrzweckgerät M 220 ist der ideale Helfer in Hof und Garten. Ausgerüstet mit einem Vorwärts- und einem Rückwärtsgang können neben dem Doppelmesserschneidsystem auch eine Anbaufräse, für die Gartenarbeit, sowie Schneeräumschild und Kehrmaschine für die Hofpflege angebaut werden. Auch bei Tankstellen und Hausverwaltungen ist dieses Modell mit seinem vielseitigen Zubehör der ideale Helfer.



M220 mit Scheibenmäherwerk und Schwadttuch (ohne Abb.)

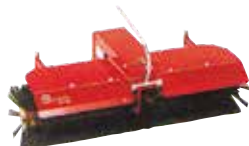

Sauberkeit (Kehrmaschine)

Freikehrwalze ohne Auffangbehälter. Seitenverstellbar über Segmentplatte. Höhenverstellbare Führungsräder. Kehrwalze zweigeteilt mit Polypropylenbürsten, Ø 300 mm.



Wintereinsatz Schneeräumschild
Arbeitsbreite 850 mm.
Links und rechts seitenverstellbar.



MC 2300 HS

Fräse u. Bereifung (optional)

Die MC 2300 HS ist die ideale Maschine für den ambitionierten Kleingärtner und Haus- u. Grundbesitzer. Durch den zapfwellengetriebenen Antrieb der Anbaugeräte verfügt die Maschine über enorme Kraftreserven.

Über den Schnellverschluss lassen sich die Anbaugeräte schnell und werkzeuglos wechseln. Die Drehrichtung der Anbaufräse ist gegen die Fahrtrichtung, daher ist die Fräse als Umkehrfräse nutzbar.



Anbaufräse



Mähantrieb + Balken



Frontkehrmaschine



Schneeräumschild

Modell	M220	MC 2300 HS
Best.-Nr.	806.00360.M220	366.MC2300HS
Motor	4-Takt B&S 675	Honda GP 160
Leistung max. (kW / PS)	4 / 5,5	3,6 / 4,9
Kraftstoff	Benzin	Benzin
Start	Reversier	Reversier
Gänge	1 Vor / 1 Rück	1 Vor / 1 Rück
Führungsholm	höhen- u. seitenverstellbar	höhen- u. seitenverstellbar
Kraftübertragung	Zahnrad-schaltgetriebe	Ölbadgetriebe
Kupplung	Keilriemen	Zapfwelle
Bereifung	13 x 5.00-6" / Serie	optional
Gewicht (kg)	43	71
Preis in € inkl. MwSt.	1.199,00	1.699,00
Bereifung 13 x 5.00-6"		169,00
Best.-Nr.	Serie	366.97063400
Anbaufräse	50 cm / 369,00	gegen die Fahrtrichtung / 48 cm / 569,00
Best.-Nr.	806000002	366.94761600
Mähantrieb	259,00	-
Best.-Nr.	806000003	-
Doppelmesser	107 cm / 435,00	-
Best.-Nr.	806000004	-
Scheibenmäherwerk + Schwadttuch	57 cm / 719,00	-
Best.-Nr.	806000009	-
Messerantrieb und Balken 92 cm	-	769,00
Best.-Nr.	-	366.94566400
Schneeräumschild mit Gummileiste	85 cm / 359,00	100 cm / 499,00
Best.-Nr.	806000001	366.97561500
Frontkehrmaschine	105 cm / 1.099,00	92 cm / 1.499,00
Best.-Nr.	806000005	366.95801300



Verstellbarer Holm bei 095
K/105S/118 KRPO



hochwertiger Hacksatz Serie



Transportrad 095 K / 105S 118K Pro
werkzeuglos



055 K



095 K



105 S



118 K Pro

Modell	055 K	095 K	105 S	118 K Pro
Best.-Nr.	366.055	366.095	366.105S	366.118
Motor	Emak K 300 H OHV, 80 cm ³	Emak K800 HTHV, 182 cm ³	Emak K800, OHV 182 cm ³	Emak K900, OHV 252 cm ³
Leistung (kW / PS) bei 3.600 U/min	1,8 / 2,5	4,1 / 5	4,1 / 5	5,1 / 7
Schaltgetriebe	1 V	1 V / 1 R	2 V / 1 R	3 V / 1 R
Arbeitsbreite (cm)	20- 30- 46	60+ 80	35- 60- 85	60- 80-100
Hacksatz erweiterbar	3+3	3+3 + Seitenscheiben	3+3 + Seitenscheiben	3+3 + Seitenscheiben
Lenkholm	starr	höhen- und seitenverstellbar	höhen- und seitenverstellbar	höhen- und seitenverstellbar
Getriebe	Riemen und Kette	Riemen und Kette	Riemen und Kette	Ölbad
Gewicht (kg)	27	60	63	96
Preis in € inkl. MwSt.	399,00	599,00	799,00	1.399,00



1 Häufelkörper



2 Anbauzugvorrichtung



3 Metallräder



4 Kartoffelrodepflug



5 Pflug



6 Räder



06

Zubehör 095 K	Best.-Nr.	Preis in € inkl. MwSt.
1 Häufelkörper einstellbar	474.69209081	58,00
2 Anbauzugvorrichtung	474.69209087	36,00
3 Metallräder	474.69209084	79,00
4 Kartoffelrodepflug	474.69209083	58,00
5 Pflug einstellbar	474.69209082	58,00

Zubehör 105 S	Best.-Nr.	Preis in € inkl. MwSt.
1 Häufelkörper einstellbar	474.69209081	58,00
2 Anbauzugvorrichtung	474.69209088	36,00
3 Metallräder	474.69209116	89,00
4 Kartoffelrodepflug	474.69209083	58,00
5 Pflug einstellbar	474.69209082	58,00
6 Räder 1 Paar 3.50 - 6"	474.69209089	78,00
6 Räder 1 Paar 3.50 - 8"	474.69209114	101,00

Unser Tipp:
Zusätzliche Pluspunkte sind die zwei Vorwärtsgänge und die Möglichkeit, vorwärts und rückwärts zu fräsen.



STR 56

Die STR 56 ist eine kompakte Fräse für den professionellen Einsatz, die sich durch enorme Wendigkeit und Kraft auszeichnet. Durch den besonders niedrigen Schwerpunkt und die durchdachte Gewichtsverteilung ist die STR 56 auch schwierigsten Aufgaben gewachsen.

Vorteile die überzeugen:

- Sperrdifferential
- Fräsrichtung mit oder gegen die Fahrtrichtung
- Schaltgetriebe mit 2 Vor- u. 1 Rückwärtsgang
- Frontgewicht
- Führungsholm mit Antivibration
- Frontgewicht

Profi Tipp

Modell	STR 56
Best.-Nr.	366.STR56
Motor	Worms EX 17
Nennleistung (kW / PS)	4,2 / 5,7
Kraftstoff	Benzin
Start	Reversier
Getriebe	2 Vor / 1 Rück
Antrieb	Keilriemen
Differentialsperre	x
Führungsholm	höhenverstellbar
Frontgewicht	x
Preis in € inkl. MwSt.	3.499,00
Bereifung	3.70 x 7" / Serie
Best.-Nr.	
Anbaufräse	50 cm / Serie
Best.-Nr.	mit oder gegen die Fahrtrichtung

Details, die überzeugen



Fräse

Der Metallschutz am Fräsgehäuse dient dem Schutz und gleichzeitig der Spur.



Frontgewicht

Das Frontgewicht balanciert die Maschine ideal aus und ermöglicht dadurch optimales Handling für den Anwender.



Bedienelemente

Alle Bedienelemente sind problemlos vom Lenkholme aus zu bedienen.



Standardausstattung 400:

Stabiles Getriebe, Heckzapfwelle, 1 Vorwärtsgang / 1 Rückwärtsgang. Robuste, wartungsarme Scheibenkupplung. Grundausrüstung mit Totmannschaltung, Rückwärtsfahrsperr bei Heckanbaugeräten, Zapfwelle. Räder und Fräse Serie.

Standardausstattung 405S:

Wie 401S nur mit 2 Vorwärtsgängen / 2 Rückwärtsgängen, EHS System, Quickfit System Anbaugeräte passend von der 407 / 413 Serie.

Die handlichen und zuverlässigen Universalgeräte für den Einsatz im privaten Hof- und Gartenbereich. Diese beiden Maschinen lassen sich mit einem umfangreichen Anbaugeräteprogramm genau für Ihre Bedürfnisse ausrüsten. Der Anbau ist einfach und mit ein paar Handgriffen erledigt. Ebenso schnell kann man von einem Anbaugerät zum anderen wechseln. Luftbereifte Räder, bedienfreundliche Anwendung aller Hebel und eine hohe Arbeitsleistung sorgen für den nötigen Spaß bei der Arbeit mit diesen Maschinen.



400-160 mit Bereifung 4.00-8" + Fräse 50 cm (Serie) Führungsholm nicht schwenkbar, daher keine Frontanbaugeräte möglich.

401S-160 mit Bereifung 4.00-8" + Fräse 50 cm (optional)

405S-200 mit Bereifung 4.00-8" + Fräse 60 cm (optional)

Modell	400-160	401S-160	405S-200
Best.-Nr.	366.400-160	366.401S-160	366.405S-200
Motor	Loncin	Loncin	Honda GX 200
Nennleistung (kW / PS)	4 / 5,4 bei 3.450 U./min.	4 / 5,4 bei 3.450 U./min.	3,5 / 4,8 bei 3.550 U./min.
Kraftstoff	Benzin	Benzin	Benzin
Start	Reversier	Reversier	Reversier
Gänge	1-Vor / 1-Rück	1-Vor / 1-Rück	2-Vor / 2-Rück
Führungsholm	höhen- und seitenverstellbar	höhen- und seitenverstellbar	höhen- und seitenverstellbar
Kraftübertragung	Getriebe	Getriebe	Getriebe
Kupplung	Scheiben	Scheiben	Konuskupplung
Preis in € inkl. MwSt.	2.099,00	1.999,00	2.499,00
Bereifung 4.00-8 Best.-Nr.	Serie	219,00 366000039	219,00 366000106
Bereifung 4.00-10" mit Verstellfelgen Best.-Nr.	-	-	329,00 366000112
Radgewichte 4.00 / 5.00-10" Best.-Nr.	-	279,00 366000086	279,00 366000086
Anbaufräse 50 cm Best.-Nr.	Serie	689,00 366000025	-
Anbaufräse 60 cm Best.-Nr.	-	-	799,00 366000026
Anhängerkupplung erforderlich für gezogene Anbaugeräte, Best.-Nr.	-	45,00 366000023	Serie

EHS System
Reduziert die Zugkraft am Kupplungshebel.(405S)



QuickFit
Durch den integrierten Schnellanschluss lässt sich sämtliches Zubehör werkzeuglos und im Handumdrehen anbringen. (401S)



Lenkholm
Der höhen- und seitenverstellbare sowie um 180° schwenkbare Lenkholm, sorgt mit seiner Schwingungsdämpfung für einen optimalen Bedienkomfort. (401S/405S)





Die flexiblen Einachsschlepper für den Einsatz rund ums Haus, in Gärtnereien, bei Baumschulen und in der Landschaftspflege. Mit Wendegetriebe für das schnelle Wechseln von Vorwärts- auf Rückwärtsfahrt mit nur einem Handgriff. Die Modellreihe 413S ist zusätzlich mit Differentialsperre und Lenkkupplung ausgerüstet. Die Anbaugeräte lassen sich ohne Werkzeug mit wenigen Handgriffen durch Umstecken am Zentralanschluss wechseln.

Standardausstattung 413S:

Stabiles Wendegetriebe, Heckzapfwelle, 3 Vorwärtsgänge / 3 Rückwärtsgänge. Der Holm ist höhen- und seitenverstellbar sowie um 180° drehbar für Frontanbaugeräte. Robuste, wartungsarme Konuskupplung, bzw. Scheibenkupplung. Motorhaube und Anhängerkupplung. Mit Differentialsperre und Lenkkupplung. Grundausrüstung mit Totmannschaltung, Rückwärtsfahrsperrre bei Heckanbaugeräten, Zapfwelle und Anbaugeräte optional nach Wunsch.



413S-270 mit Bereifung 4.00-10 und 60 cm Anbaufräse (optional)



EHS System
Reduziert die Zugkraft am Kupplungshebel



QuickFit
Durch den Schnellanschluss lässt sich sämtliches Zubehör werkzeuglos und im Handumdrehen anbringen.

Modell	407S-200	413S-270	413S-340
Best.-Nr.	366.407S-200	366.413S-270	366.413S-340
Motor	Honda GX 200	Honda GX 270	Honda GX 340
Nennleistung (kW / PS) bei 3.550 U./min.	4,3 / 5,8	5,9 / 8,4	7,9 / 10,7
Kraftstoff	Benzin	Benzin	Benzin
Start	Reversier	Reversier	Reversier
Differentialsperre	x	x	x
Lenkkupplung	x	x	x
Wendegetriebe	x	x	x
Gänge	2-Vor / 2-Rück	3-Vor / 3-Rück	3-Vor / 3-Rück
Führungsholm	höhen- und seitenverstellbar	höhen- und seitenverstellbar	höhen- und seitenverstellbar
Kraftübertragung	Getriebe	Getriebe	Getriebe
Kupplung	Konus	Scheiben	Scheiben
Preis in € inkl. MwSt.	3.299,00	3.899,00	4.199,00
Bereifung 4.00-10"	329,00	329,00	329,00
Best.-Nr.	366000108	366000108	366000108
Bereifung 5.00-10"	399,00	399,00	399,00
Best.-Nr.	366000107	366000107	366000107
Radgewichte 4.00 / 5.00-10"	279,00	279,00	279,00
Best.-Nr.	366000086	366000086	366000086
Verstellachsen	269,00	269,00	269,00
Best.-Nr.	366000037	366000037	366000037
Anbaufräse 60 cm	799,00	799,00	799,00
Best.-Nr.	366000026	366000026	366000026
Anbaufräse 70 cm	1.049,00	1.049,00	1.049,00
Best.-Nr.	366000028	366000028	366000028
Fräsenstützrad	54,00	54,00	54,00
Best.-Nr.	366000046	366000046	366000046



Diesel-Motor



413S-K9000 (Abb. ähnlich / Fräse optional)

Dank Differentialsperre kommt diese für professionelle Anwendungen entwickelte Maschine mit jedem Untergrund auch bei nassen Bodenverhältnissen zurecht. Sie ist vielseitig und sicher, darüber hinaus äußerst robust und handlich. Das umfangreiche Programm von Zusatzgeräten macht die verschiedensten Einsätze möglich.

- leistungsstarker Dieselmotor mit Reversier- u. Elektrostart
- 3 Vor- u. 3 Rückwärtsgänge
- Wendegetriebe für schnelle Fahrtrichtungswechsel mit Schalthebel am Lenkholm
- Differentialgetriebe mit Sperrhebel am Lenkholm
- Quick-Fit-Schnellanschluß für den Gerätewechsel ohne Werkzeug
- Lenkbremsen für leichtes Wenden der Maschine
- garantierte Sicherheit durch Motorstop und Rückfahrsperrre bei zugeschalteter Zapfwelle

MAK 17 mit Bereifung und Anbaufräse 80 cm (optional)

Leistungsfähigkeit, Zuverlässigkeit, robuste Konstruktion und ein hohes Maß an Sicherheit: mit anderen Worten, die Profimaschine für den Profianwender. Der bärenstarke Dieselmotor garantiert optimale Fräsarbeiten und auf Grund des umfangreichen Angebotes von Anbaugeräten vielfältige Einsatzmöglichkeiten.

- leistungsstarker Dieselmotor mit Elektrostart und Beleuchtung
- 5-Gang-Getriebe (4 Vor- u. 1 Rückwärtsgang), Wendegetriebe mit Hebel am Schaltgetriebe
- Differentialsperre mit Sperrhebel am Lenkholm
- große Einscheiben-Trockenkupplung
- getriebeunabhängige Zapfwelle mit 2 Drehzahlen
- geflanschter Anschluß der Anbaugeräte
- Lenkbremsen für leichtes Wenden der Maschine
- garantierte Sicherheit durch Motorstop und Rückfahrsperrre bei zugeschalteter Zapfwelle

Profi Tipp

Modell	413S K9000	MAK 17 K9000
Best.-Nr.	366.413S-K9000	366.MAK17-K9000
Motor	EMAK K9000	EMAK K9000
Nennleistung (KW/PS)	6,8 / 9,2 bei 3.550 U./min.	6,8 / 9,2 bei 3.550 U./min.
Kraftstoff	Diesel	Diesel
Start	E-Start und Reversierstarter	E-Start und Reversierstarter
Differentialsperre	x	x
Lenkkupplung	x	x
Wendegetriebe	x	x
Gänge	3-Vor / 3-Rück	4 Vor / 1 Rück / beide Richtungen
Kraftübertragung	Getriebe	Getriebe
Kupplung	Mehrscheiben	Mehrscheiben
Gewicht (mit Fräse und Rädern) (kg)	190	250
Preis in € inkl. MwSt.	4.399,00	6.399,00
Bereifung 4.00-10"	329,00	-
Best.-Nr.	366000108	-
Bereifung 5.00-10"	399,00	399,00
Best.-Nr.	366000107	366000107
Radgewichte 4.00 / 5.00-10"	279,00	279,00
Best.-Nr.	366000086	366000086
Bereifung 6.50/80-12"	-	699,00
Best.-Nr.	-	366000083
Verstellachsen	269,00	269,00
Best.-Nr.	366000037	366000037
Anbaufräse 60 cm	799,00	-
Best.-Nr.	366000026	-
Anbaufräse 70 cm	1.049,00	-
Best.-Nr.	366000028	-
Anbaufräse 80 cm	-	1.199,00
Best.-Nr.	-	366000029
Fräsenstützrad	54,00	54,00
Best.-Nr.	366000046	366000046



6-Kant Verstellachsen + Naben (407S, 413S) - optional



QuickFit lang (405S, 407S, 413S) - optional



Fräsenstützrad - optional



Schaltkulisser, Anhängerkupplung + Zapfwelleneinstellung MAK 17



Zapfwellenantrieb MAK 17

Bild	Best.-Nr.	Beschreibung	Preis in € inkl. MwSt.
1	366000001	SCHNEESCHILD 100 CM 401	499,00
1	366000002	SCHNEESCHILD 405/407/413/417	499,00
2	366000109	FRONTKEHRMASCHINE 80 cm 401/401S/403	1.999,00
2	366000110	*FRONTKEHRMASCHINE 100 cm 405S/407S/410/411/413...	2.199,00
3	366000074	FRONTKEHRMASCHINE FÜR MAK 16/17/18	2.399,00
4	366000032	MÄHANTRIEB FÜR 401S/401/403 nur mit IT Balken	439,00
4	366000033	*MÄHANTRIEB FÜR 405S/407S/ 410/411/413S	499,00
	474.69222011	IT Messerbalken 92 cm	299,00
	474.20002	IT Messerbalken 102 cm	349,00
5	366000063	*Profi Ölbadantrieb für 411/413S	799,00
5	366000079	*Profi Ölbadantrieb für MAK 16/17/18	999,00
6	474.32490117	ESM Universalmähbalken 102 cm	499,00
6	474.32490118	ESM Universalmähbalken 122 cm nur mit Ölbadmähantrieben	599,00
7	474.32490119	ESM Kommunalmähbalken 102 cm nur mit Ölbadmähantrieben	829,00
7	474.32490120	ESM Kommunalmähbalken 122 cm nur mit Ölbadmähantrieben	879,00
7	474.32490121	ESM Kommunalmähbalken 142 cm nur mit Ölbadmähantrieben	999,00
8	366000070	*KREISELMÄHER ZRF 700 für 407/410/411/413S	2.199,00
9	474.32409016	*Sichelmäher 62 cm, 2 bewegliche Messer, Messerbremse 410/411/413S	2.199,00
9	474.1926415	*Sichelmäher 72 cm, 2 bewegliche Messer, Messerbremse 411/413S	2.299,00
9	474.1926432	*Sichelmäher 72 cm, 2 bewegliche Messer, Messerbremse MAK 16/17/18	2.299,00
10	474.32409036	*SCHLEGELMÄHER 65 cm Y Messer 411/413S	2.999,00
10	474.32409038	*SCHLEGELMÄHER 65 cm Y Messer MAK 16/17/18	2.999,00
11	366000162	*Vertikutierer 60 cm 407/410/411/413S	3.699,00
11	366000163	*Vertikutierer 75 cm 407/410/411/413S	3.799,00
11	366000165	*Vertikutierer 75 cm MAK 16/17/18	3.799,00
12	474.MG600	*Kreiselegge 60 cm mit Gitterwalze 411/413S	3.799,00
12	474.75-316	*Kreiselegge 75 cm mit Gitterwalze MAK 16/17/18	4.099,00
13	366000160	*Rotationspflug 4 Schar 411/413S	2.499,00
13	366000161	*Rotationspflug 4 Schar MAK 16/17/18	2.499,00
14	474.31409001	Umkehrfräse 64 cm mit Motorfrontgewichten, Gitterwalze MAK 16/17/18	6.199,00
15	366000048	KIPPANHÄNGER FÜR EINACHSER 350 KG	1.099,00
16	366000050	KIPPANHÄNGER FÜR EINACHSER 500 KG	1.399,00
17	366000136	Gitteraufsatz 350 kg Anhänger	209,00
17	366000137	Gitteraufsatz 500 kg Anhänger	229,00
18	474.M14	*Bandrechen 105 cm Einfachkeilriemen Hobby 407/410/411/413S	1.749,00
18	474.M16	*Bandrechen 125 cm Einfachkeilriemen Hobby 411/413S	1.949,00
18	474.F16	*Bandrechen 125 cm Doppelkeilriemen Profi 411/413S	2.799,00
18	474.F18	*Bandrechen 145 cm Doppelkeilriemen Profi 411/413S	2.999,00
18	474.F18/417	*Bandrechen 145 cm Doppelkeilriemen Profi MAK 16/17/18	2.999,00
19	366000166	*Schubkarre mit Kippfunktion 405S/407S/410/411/413...	1.479,00
20	474.MP550	Rundballenpresse 50-80 cm Ballen mit Schwadrädern 50 -60 cm Ballen mit Schwadräder MAK16/17/18	13.999,00
	474.69212006	* Quick Fit erforderlich	125,00



1 Schneeschild



2 Frontkehrmaschine 100 cm



3 Frontkehrmaschine für MAK 16/17/18



4 Mähantrieb



5 Profi Ölbadantrieb



6, 7 ESM-Universalmähbalken / ESM-Kommunalmähbalken

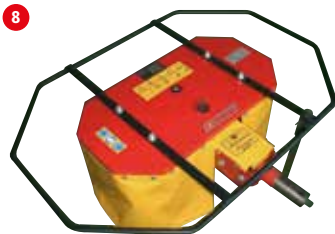

8 Kreiselmäher 70 cm Quickfit lang erforderlich



9 Sichelmäher, 2 bewegliche Messer, Messerbremse



10 Schlegelmäher 65 cm Y Messer



11 Vertikutierer, 60 / 75 cm



12 Kreiselegge mit Gitterwalze



13 Rotationspflug 4 Schar



14 Umkehrfräse 64 cm mit Motorfrontgewichten, Gitterwalze



15 Kippanhänger f. Einachser 350 kg



16 Kippanhänger f. Einachser 500 kg



17 Gitteraufsatz



18 Bandrechen



19 Schubkarre



20 Rundballenpresse

Bild	Best.-Nr.	Beschreibung	Gewicht	Arbeitsbreite	Anwendung	Preis in € inkl. MwSt.
1	366000017	Spindelkopfstück Klein Bertolini / Nibbi / Gartenland passend 401/403/405S/407S/410/411/413S				149,00
1	366000084	Spindelkopfstück groß Bertolini / Nibbi / Gartenland passend BT 416/417/418 MAK 16/17/18				219,00
1	366000120	Spindelkopfstück inkl. Halter BCS				189,00
1	366000121	Spindelkopfstück Ferrari klein				149,00
1	366000122	Spindelkopfstück Ferrari groß				189,00
1	366000123	Spindelkopfstück Fort/Hercules klein				149,00
1	366000124	Spindelkopfstück Fort/Hercules groß				189,00
1	366000125	Spindelkopfstück inkl. Halter Grillo				189,00
1	366000126	Spindelkopfstück Honda				149,00
2	366000118	BEETPFLUG mit Vorschäler klein	12,5	15 cm / 20 cm	ab 3 PS	269,00
3	366000119	BEETPFLUG mit Vorschäler groß	15,5	17 cm / 22 cm	ab 6 PS	369,00
4	366000014	WINKELDREHPFLUG KLEIN/VORSCHÄLER	19	15 cm / 20 cm	ab 3 PS	369,00
5	366000116	WINKELDREHPFLUG MITTEL/VORSCHÄLER	24	17 cm / 22 cm	ab 5 PS	499,00
6	366000013	WINKELDREHPFLUG GROSS/VORSCHÄLER	36	20 cm / 25 cm	ab 8 PS	769,00
7	366000015	WENDEPFLUG klein ohne Vorschäler	15,5	15 cm / 20 cm	ab 3 PS	289,00
8	366000117	WENDEPFLUG groß mit Vorschäler	24	17 cm / 22 cm	ab 6 PS	499,00
9	366000060	PFLANZLOCHSTERN	10	bis 15 cm	ab 4 PS	299,00
10	366000021	HÄUFELKÖRPER 1-REIHIG	6,5	bis 23 cm / 20 cm	ab 3 PS	219,00
11	366000020	HÄUFELKÖRPER 2-REIHIG	20	bis 62,5 cm / 20 cm	ab 4 PS	369,00
12	366000059	KARTOFFELRODEPFLUG	12	25 cm / 20 cm	ab 4 PS	299,00
13	366000072	Anbauegge 110 cm	22	110 cm	ab 4 PS	419,00
13	366000115	Anbauegge 170 cm	45	170 cm	ab 7 PS	519,00
14	366000022	GRUBBER MIT GÄNSEFUßSCHAR	22	35-75 cm / bis 5 cm	ab 4 PS	549,00
15	366000130	Rahmen mit Gänsefüßen mit Winkelmesser und Stützrädern	25	100cm	ab 5 PS	529,00
15	366000131	Rahmen mit Gänsefüßen mit Winkelmesser und Stützrädern	28	130 cm	ab 8 PS	599,00
16	366000132	HÄUFELKÖRPER 2-REIHIG mit großen Rahmen und Stützrädern	25	100cm	ab 5 PS	599,00
16	366000133	HÄUFELKÖRPER 2-REIHIG mit großen Rahmen und Stützrädern	28	130 cm	ab 8 PS	629,00
17	366000134	Kultivator mit 5 Zinken	30	100 cm	ab 5 PS	629,00
17	366000135	Kultivator mit 5 Zinken	32	130 cm	ab 8 PS	689,00



Spindelkopfstück



Beetpflug klein



Beetpflug groß

4



Winkeldrehflug klein mit Vorschäler
Spindelkopfstück erforderlich

5



Winkeldrehflug mittel mit Vorschäler
Spindelkopfstück erforderlich

6



Winkeldrehflug groß mit Vorschäler
Spindelkopfstück erforderlich

7



Wendepflug klein
Spindelkopfstück erforderlich

8



Wendepflug groß
Spindelkopfstück erforderlich

9



Pflanzlochstern
Spindelkopfstück erforderlich

10



Häufelkörper 1-reihig
Spindelkopfstück erforderlich

11



Häufelkörper 2-reihig
Spindelkopfstück erforderlich

12



Kartoffelroder
Spindelkopfstück erforderlich

13



Anbauegge
Spindelkopfstück erforderlich

14



Grubber mit Gänsefußschar
Spindelkopfstück erforderlich

15

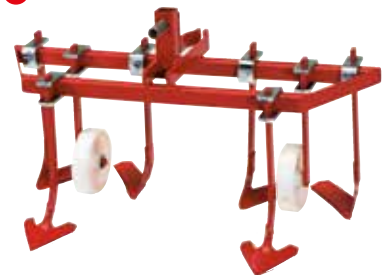

Rahmen mit Gänsefüßen
mit Winkelmesser und Stützrädern

16



Häufelkörper 2-reihig
mit großen Rahmen und Stützrädern

17



Kultivator
mit 5 Zinken

06



Um einen qualitativ guten Rasen zu erhalten, bleibt oft nur noch das Abtragen des Altrasens, was meistens mit viel Aufwand verbunden ist. Mit den Sodenschneidern muss das nicht mehr sein: Vergleichbar mit der Rasenproduktion, schneiden Sie einfach die Bahnen, rollen diese zusammen und tragen sie ab.

Durch das leichte Gewicht und die einfache Bedienung kann der Sodenschneider in jeder Anlage eingesetzt werden. Der Antrieb des Messers wird getrennt vom Fahrtrieb geschaltet und verfügt über zwei Gänge vorwärts.



GL L 300



Modell	GL L 300	GL L 390	RS3040KT	RS3040 4x4KT
Best.-Nr.	366.L300	366.L390	122.RS3040KT	122.RS3040KT-4WD
Motor	Honda GX 160	Honda GX 200	Honda GX 160	Subaru-Robin EX17
Leistung kW / PS	3,6 / 4,8	4,3 / 5,8	3,6 / 4,8	4,2 / 6
Schnittbreite (cm)	30	39	30 (opt.40)	30(opt.40)
Schnitttiefe (cm)	3,6	3,6	3,5	3-6
Antrieb	2WD	2WD	2WD	4WD
Fahrtrieb	2 Gänge	2 Gänge	2 Gänge	2 Gänge
Gewicht	77	78	73	90
Preis in € inkl. MwSt.	3.099,00	3.299,00	3.749,00	4.299,00

Dieser Aerifizierer ist mit einem Honda GX 160 Motor ausgestattet. Die spezialgehärteten Hohlzinken dringen dank der 170 kg Eigengewicht der Maschine mühelos bis zu 70 mm in den Boden ein und heben einen kreisrunden Zapfen aus, ohne den Boden herum unnötig zu verhärten. Die entstehenden Löcher können mit Sand verfüllt werden. Somit ist die Durchlässigkeit des Bodens wieder gegeben und einem schönem Rasen steht nichts mehr im Wege.



06

Für das simple Verlegen Ihres neuen Bewässerungssystems! Neu im Programm ist die Grabenfräse WB TR 126 H. Mit Ihrem starken Honda GX 160 Motor und der robusten Ausstattung ist das Verlegen von Bewässerungsleitungen, Drainagerohren und Stromleitungen eine angenehme Arbeit.

Die seitlich montierten Förderschrauben sorgen dafür, dass der Aushub sauber beidseitig neben den Graben gelegt wird und nicht wieder zurückrutscht. Die gehärteten, einzeln austauschbaren Grabzähne gewährleisten ein verschleißsarmes, effektives Arbeiten. Wir empfehlen im Vorwege den Einsatz eines Grassodenschneiders; somit sind nach Fertigstellung der Arbeiten keine Spuren mehr zu sehen.



Modell	Aerifizierer	Grabenfräse
	GL 516 AH	GL TR 126 H
Best.-Nr.	941.WB516AH	941.WBTR125H
Motortyp / Leistung (kW / PS)	Loncin - 3,6 / 4,8	Honda GX 160 - 3,6 / 4,8
Arbeitsbreite (cm)	51	8
Arbeitstiefe (cm)	7	30
Grabkettengeschwindigkeit	-	1,71 m/s
Flächenleistung	ca. 2.700 m ² /h	-
Antrieb	Kette und Keilriemen	-
Gewicht (kg)	170	110
Preis in € inkl. MwSt.	3.999,00	4.199,00



Rapid Monta im Einsatz

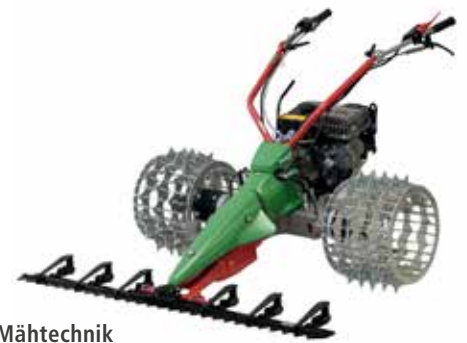

Mähtechnik

Für jeden Einsatz das perfekte professionelle System



Rapid Mondo



Rapid Multi-Twister – Schonende Futteraufnahme und effizienter Abtransport mit aktiver Querförderung.

Der Rapid Multi-Twister verfügt über ein Förderband, mit dem das Erntegut nach der Aufnahme durch den bewährten Pick-up aktiv zur Seite abtransportiert wird. Daher sind Einsätze am Hang und in der Ebene möglich. Darüber hinaus vergrößert der aktive Abtransport das Einsatzspektrum hinsichtlich Grünfütter und Silage. Ebenso ermöglicht das Förderband verfahrenstechnisch den Arbeitsgang «Schwaden»



Rapid Multitwister

Umkehrfräsen versenkt Steine, fräst Böden fein. Mit der Umkehrfräse werden Altrasen, Pflanzenreste und Steine nach unten in den Boden eingearbeitet. Schon nach einem Arbeitsgang liegt die feine Erde obenauf. Steine einsammeln entfällt, der Zeitgewinn bei der Bodenbearbeitung ist eindrücklich.



Rapid Uri (Akku)

Kehmaschinen einfach in der Anwendung, hartnäckig gegen Schmutz. Die leistungsfähigen Rapid Geräte zum Kehren lassen sich flexibel und ganzjährig einsetzen. Im Sommer werden Staub und Schmutz beseitigt, während im Winter frisch verschneite Beläge frei gekehrt werden. Es besteht die Möglichkeit in Fahrtrichtung oder seitlich wegzukehren.



Rapid Mondo



Rapid REX

Mit dem Rapid Rex arbeiten Sie auch dort effizient, wo bisher nur Sensen im Einsatz waren. Dank nur 85 kg Eigengewicht und tiefem Schwerpunkt lassen sich Hanglagen bis zu 120 % Gefälle sicher bearbeiten. Mit der aktiven Holmlenkung ist präzises Manövrieren selbst in unwegsamem Gelände einfach und sicher. Die passenden Steigeisen werden mitgeliefert.



**Inkl.
Akku und
Ladegerät**

Rapid URI

Der geniale vollelektrische Geräteträger ermöglicht effizientes und umweltschonendes Arbeiten in verschiedenen Einsatzgebieten. Ideal für den Kommunaldienst, die Hauswartung sowie auch den Gartenbau. Im Aussen- wie auch im Innenbereich überzeugt der Rapid URI durch geringe Lärm- sowie keine CO² Emissionen. Ein breites Anbaugerätesortiment ermöglicht einen extrem vielseitigen Einsatz über alle Jahreszeiten. Je nach Anwendung kann der Holm werkzeuglos seitlich geschwenkt oder gedreht werden.



**Anbaugeräte
für alle
Modelle auf
Anfrage**

Rapid MONDO

Der Rapid Mondo begeistert Gartenbauer, Kommunaldienste, Landwirte und Hauswarte gleichermaßen. Ein umfassendes Sortiment an Anbaugeräten macht ihn extrem vielseitig einsetzbar. Je nach Anbaugerät kann der Holm des Rapid Mondo seitlich geschwenkt oder gewendet werden. Das ist – wie auch die Holmhöhenverstellung – ohne Werkzeug möglich. Dank der Rapid Wendematic® bleiben die Bedienfunktionen dabei immer gleich.



Rapid Kipos

Dank stufenlosem Fahrtrieb, werkzeuglos wechselbaren Anbaugeräten und seitlich schwenk- wie drehbarem Holm ist der Rapid KIPPOS der perfekte multifunktionell einsetzbare Einachsgeräteträger für den Garten- und Landschaftsbau. Die kompromisslos für Bodenfräsarbeiten ausgelegte Balance ermöglicht selbst über lange Arbeitstage ein kräfteschonendes und einfaches Arbeiten. Geschwindigkeit vorwärts 0-8 km/h und rückwärts 0 - 3,6 km/h.

Modell	AKKU-Betrieben				
	Rex	Mondo M091	Mondo M141	Kipos M141	URI 1825
Best.-Nr.	449.1506/0	449.261600/0	449.261601	449.273000	449.272000
Motor	Subaru Robin EX21	Subaru Robin EX27	Subaru Robin EX40	Subaru Robin EX40	AKKU 48V/60Ah
Hubraum (ccm)	211	265	404	404	-
Leistung (kW / PS)	5,1 / 7,0	6,6 / 9	10,3 / 14	10,3 / 14	2,9
Getriebeart	Hydrostatisch, stufenlos	Hydrostatisch, stufenlos	Hydrostatisch, stufenlos	Hydrostatisch, stufenlos	Elektrisch, stufenlos
Hangtauglichkeit %	120	100	80	60	60
elektromagnetische Kupplung	x	x	x	x	x
aktive hydraulische Holmlenkung	x	-	-	-	-
Gewicht (kg)	85	125	136	160	138
Preis in € inkl. MwSt.	10.959,00	9.549,00	12.649,00	12.649,00	17.839,00
AS-Bereifung 4.00-10"	269,00	359,00	359,00	-	359,00
Best.-Nr.	449.258995	449.260760	449.260760	-	449.260760
AS-Bereifung 5.00-10"	-	609,00	609,00	609,00	609,00
Best.-Nr.	-	449.258996	449.258996	449.258996	449.258996
Stachelwalze	2.479,00	2.859,00	2.859,00	3.529,00	2.859,00
Best.-Nr.	449.1576	449.1577	449.1577	449.1587	449.1577



Rapid Uri mit Bodenfräse

Die Rapid Bodenfräse zerkleinert Erdschollen, fräst Böden fein und lockert diese für den Aufbau. Die genial einfache und robuste Konstruktion besteht durch die Möglichkeit, dass die Fräs-Drehrichtung gegen die Fahrtrichtung gestellt werden kann. Das vereinfacht das Führen der Geräte in harten Böden entscheidend.



Rapid Varea

Dank dem Wegepflegegerät lassen sich auf wassergebundenen Flächen (Kies- und Splittwege und -plätze) unerwünschte Pflanzen rein mechanisch entfernen. Rotierende Werkzeuge lockern den oberen Horizont und legen die unerwünschten Pflänzchen an der Oberfläche ab, sodass diese verdorren. Der Unterbau bleibt dabei unbeschädigt, eine Nachlaufwalze erzeugt ein sauberes Arbeitsergebnis nach der Überfahrt. Die nachlaufende Walze egalisiert die Oberfläche direkt wieder aus. Dank der hohen Wendigkeit der hydrostatisch angetriebenen Rapid Geräteträger lassen sich Wege und Plätze selbst bis in verwinkelte Stellen mühelos bearbeiten.



Extrem hohe Schnittleistung auch bei zähen Gräsern und Gestrüpp. Einfache stufenlose Höhenverstellung. Extrem schmaler Antriebskasten erlaubt nahes Heranfahren an Hindernisse. Selbstreinigung der Tastrolle während des Betriebs dank geringem Abstand der Messer. Vibrationsarmes Arbeiten dank ausgewuchteter Messerwelle. Sicherheit durch Gerätebremse, die beim Loslassen des Totmannhebels oder Auskuppeln das Gerät innerhalb weniger Sekunden zum Stillstand bringt.



Rapid Uri

Rapid Schneefräsen zeichnen sich durch ihre einfache und sichere Bedienung aus. Sie sind robust konstruiert und innert weniger Augenblicke zum Einsatz bereit. Schnee wird effizient gefräst und präzise an den Bestimmungsort hingeschleudert. Wege und Plätze sind für Benutzer rasch frei und sicher passierbar.



Die Kipos Erfolgsfaktoren

- Einfache, intuitive Bedienung
- Stufenloser Fohrantrieb inkl. Tempomatfunktion
- Seitlich schwenk- und drehbarer Holm
- Einfacher werkzeugloser Wechsel der Anbaugeräte innert kurzen Augenblicken
- Während der Fahrt zu- und abschaltbarer Geräteantrieb / Zapfwelle
- Breites Anbaugerätesortiment für alle vier Jahreszeiten
- Sehr geringe Transportmasse
- Einfache Ladungssicherung durch vorgesehene Ösen





Rapid Monta

Der kompakte Rapid MONTA ist für hohe Mähflächenleistung in Steilhanglagen konzipiert. Ein tiefer Geräteschwerpunkt, das durch die Achsposition erzielte hohe Balkenauflegewicht und das neue Rapid Soft-Holmlager ermöglichen kräfteschonendes und effizientes Arbeiten auch über lange Einsatzzeiten.



Rapid Varea

Der leistungsfähige Rapid VAREA ist für verschiedene Arbeitsanwendungen konzipiert. Dank seitlich schwenkbarem und drehbarem Holm, werden Arbeiten selbst um Hindernisse einfach ausgeführt. Das Rapid Soft-Holmlager bietet Bedienpersonen maximalen Komfort und somit auch über lange Einsatzzeiten ermüdungsfreies und schonendes Arbeiten. Aktive Handhebel- oder Holmlenkung, umschaltbar, für müheloses und präzises Arbeiten.



**Anbaugeräte
für alle
Modelle auf
Anfrage**



Aktive Holmlenkung für müheloses und präzises Arbeiten

Holmlenkung; durch seitlichen Druck auf den Holm wird die Aktivlenkung betätigt. Die Antriebsräder drehen dadurch unterschiedlich schnell und präzise Lenkmanöver werden leicht ausgeführt. Das schont die Bedienperson wie den Boden.

Rapid Orbito

Der König der Einachsgeräteträger, leistungstark, umschaltbare Holm- und Handhebellenkung, Zero-Turn-Funktion und per Tastendruck verstellbare Achse. Punkto Sicherheit, Funktionen und Bedienbarkeit seiner Zeit voraus. Per Tastendruck im Stillstand und während der Fahrt verstellbare Achse.

Modell	Monta M141	Monta M161	Varea M161	Varea S231	Orbito 660
Best.-Nr.	449.269000	449.269001/01	449.269501/01	449.269805/1	449.267000
Motor	Subaru Robin EX40	B&S Vanguard 2 Zyl.	B&S Vanguard 2 Zyl.	B&S Vanguard 2 Zyl.	B&S Vanguard 2 Zyl.
Hubraum (ccm)	404	480	480	627	627
Leistung (kW / PS)	10,3 / 14	11,8 / 16	11,8 / 16	16,9 / 23	16,9 / 23
Getriebeart	Hydrostatisch, stufenlos	Hydrostatisch, stufenlos	Hydrostatisch, stufenlos	Hydrostatisch, stufenlos	Hydrostatisch, stufenlos
Hangtauglichkeit %	120	100	100	100	100
elektromagnetische Kupplung	x	x	x	x	x
aktive hydraulische Holmlenkung	x	x	X	x	x
Fahrtrieb- und Lenkungsansteuerung	mechanisch	mechanisch	mechanisch	sensorisch	sensorisch
Gewicht (kg)	179	188	189	214	255
Preis in € inkl. MwSt.	19.449,00	20.769,00	20.769,00	26.879,00	30.779,00
AS-Bereifung 5.00-10"	609,00	609,00	609,00	609,00	-
Best.-Nr.	449.258996	449.258996	449.258996	449.258996	-
AS-Bereifung 6.00-12"	779,00	779,00	779,00	779,00	779,00
Best.-Nr.	449.258998	449.258998	449.258998	449.258998	449.258998
Stachelwalze	3.529,00	3.529,00	3.529,00	3.529,00	3.529,00
Best.-Nr.	449.1587	449.1587	449.1587	449.1587	449.1587

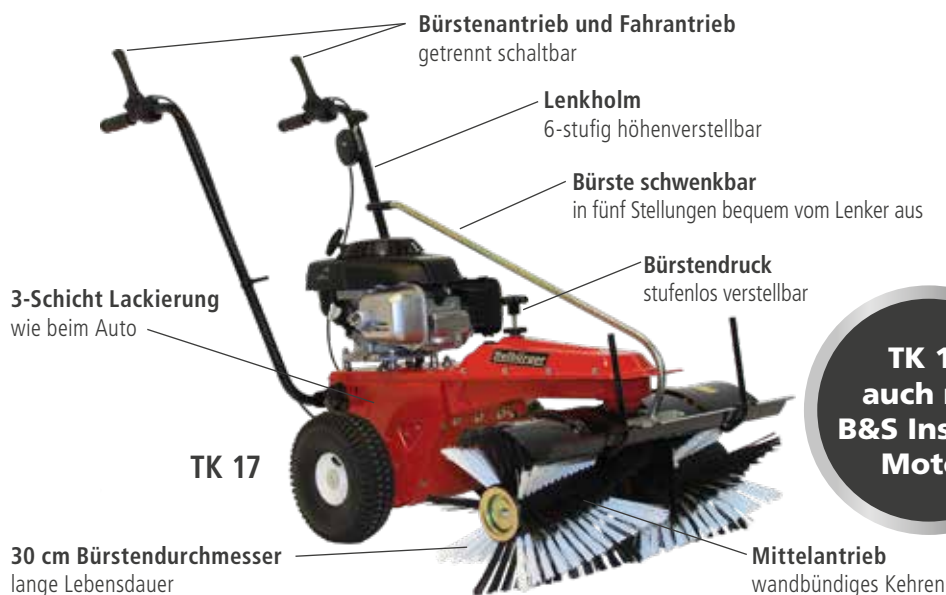

**TK 17
auch mit
B&S Instart-
Motor**



SWS 600 G



TK 18 H

Für das ganze Jahr

Vom Frühjahrsputz bis zum Winterdienst, vom Schmutz- bis zum Schneekehren: Die TK 17 ist die ideale Kehmaschine für den Privatanwender. Der Lenkholm lässt sich in sechs Stufen optimal auf die Körpergröße einstellen. Die Bürste ist in fünf Richtungen schwenkbar. Und das alles bedienen Sie bequem vom Lenker aus.

Vielseitig

Mit einem zusätzlichen Räumschild vor der Bürste kehren und räumen Sie Schnee in einem Arbeitsgang. Schneeketten sorgen für die nötige Traktion. Alternativ können Räder mit Ackerstollenprofil eingesetzt werden. Gleichgültig, ob Staub, Schmutz oder feuchter Dreck, der Kehrgutbehälter sammelt selbst größere Mengen. Mit der Schutzplane verhindern Sie lästige Staubeentwicklung und vermeiden Steinschlag.



TK 17 mit Kehrgutbehälter



TK 17 mit Schneeschild

Modell	SWS 600 G	SWS 800 G	TK 17	TK 17 H	TK 17 iS	TK 18 H
Best.-Nr.	942.SWS600G	942.SWS800G	416.TK17	416.TK17HONDA	416.TK17iS	416.TK18HONDA
Motor	Stiga	Stiga	B&S 575EX	Honda GCV 170	B&S 675 iS	Honda GCV 170
Leistung (kW / PS)	4,1 / 5,5	4,1 / 5,5	3,1 / 4,2	3,4 / 4,5	4,4 / 6	3,2 / 4,4
Arbeitsbreite (cm)	60	80	70	70	70	80
Getriebe	Friktionsscheibe	Friktionsscheibe	Ölbadgetriebe	Ölbadgetriebe	Ölbadgetriebe	Ölbadgetriebe
Gänge	6 Vor / 2 Rück	6 Vor / 2 Rück	1-Gang	1-Gang	1-Gang	1-Gang
Wendefreilaufautomatik 360°	-	-	x	x	x	x
Lenkholmverstellung	-	-	x	x	x	x
Lenkholmverstärkung	-	-	-	-	-	x
Bereifung	13 x 4,1-6"	13 x 4,1-6"	4.00-4"	4.00-4"	4.00-4"	13 x 5.00-6"
Flächenleistung max. (m ² /h)	1600	2200	2100	2100	2100	2600
Gewicht (kg)	62	65	60	60	60	65
Preis in € inkl. MwSt.	889,00	999,00	1.689,00	1.819,00	1.999,00	2.389,00
Sammelbehälter	99,00	109,00	369,00	369,00	369,00	409,00
Best.-Nr.	942.290602020/16	942.290802020/16	416.AD-380-030TS	416.AD-380-030TS	416.AD-380-030TS	416.AD-310-030TS
Schneeschild	99,00	109,00	329,00	329,00	329,00	339,00
Best.-Nr.	942.290602030/16	942.290802030/16	416.AE-004-030TS	416.AE-004-030TS	416.AE-004-030TS	416.AE-004-031TS
Schneeketten (Satz)	-	-	179,00	179,00	179,00	175,00
Best.-Nr.	-	-	416.KC-002-009Z	416.KC-002-009Z	416.KC-002-009Z	416.KC-002-001
Laubgitter	-	-	423,00	423,00	423,00	423,00
Best.-Nr.	-	-	416.AE-004-035TS	416.AE-004-035TS	416.AE-004-035TS	416.AE-004-035TS
Spritzschutzplane	-	-	191,00	191,00	191,00	191,00
Best.-Nr.	-	-	416.AY-030-001TS	416.AY-030-001TS	416.AY-030-001TS	416.AY-030-001TS

Kehrmaschinen TK-Pro-Serie

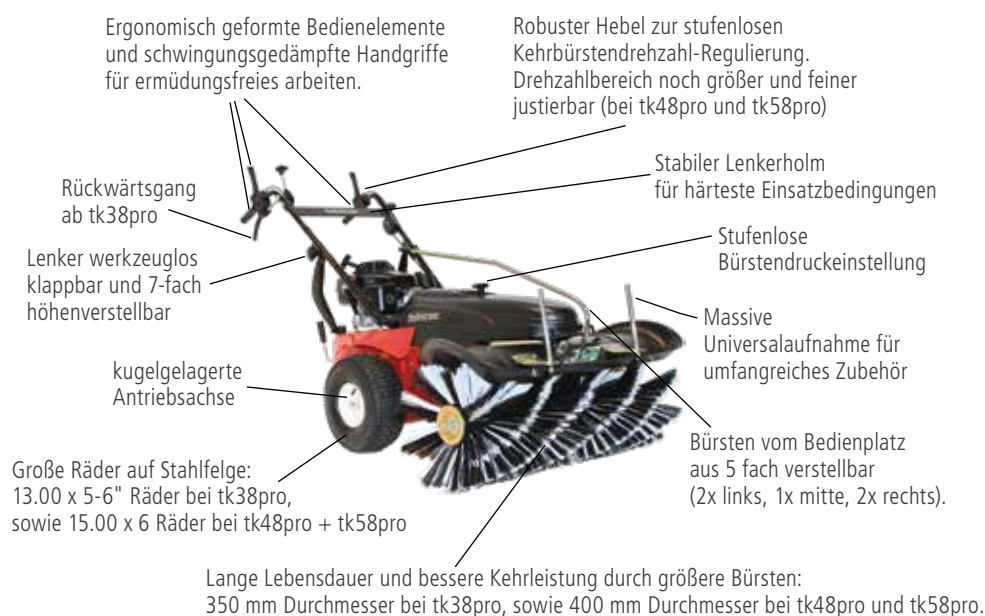

TK 48 H Pro Hydro



Modell	TK 38 Pro	TK 48 Pro	TK 48 H Pro	Hydrostat	
				TK 48 H Pro Hydro	TK 58 H Pro
Best.-Nr.	416.TK38PROB&S	416.TK48PROB&S	416.TK48PROHONDA	416.TK48HPROHYDRO	416.TK58PROHONDA
Motor	B&S Ready-Start	B&S Ready-Start	Honda GXV 160	Honda GXV 160	Honda GXV 160
Leistung max. (kW / PS)	3,1 / 4,2	3,1 / 4,2	4,1 / 5,5	4,1 / 5,5	4,1 / 5,5
Arbeitsbreite (cm)	80	100	100	100	120
Bürstendrehzahl	einstufig	variabel	variabel	variabel	variabel
Ölbadgetriebe	3 Vor / 1 Rück	3 Vor / 1 Rück	3 Vor / 1 Rück	Hydrostat / stufenlos	3 Vor / 1 Rück
Lenkerhöhenverstellung	x	x	x	x	x
Bereifung	13 x 5.00-6"	15 x 6-6"	15 x 6-6"	15 x 6-6"	15 x 6-6"
Flächenleistung max. (m ² /h)	3500	4200	4200	4200	5000
Gewicht (kg)	93	108	108	107	111
Preis in € inkl. MwSt.	3.519,00	3.979,00	4.129,00	5.199,00	4.399,00
Sammelbehälter	519,00	599,00	599,00	599,00	609,00
Best.-Nr.	416.AD-550-030TS	416.AD-560-030TS	416.AD-560-030TS	416.AD-560-030TS	416.AD-570-030TS
Schneeschild	402,00	453,00	453,00	453,00	-
Best.-Nr.	416.AE-080-030TS	416.AE-080-031TS	416.AE-080-031TS	416.AE-080-031TS	-
Schneeketten-Satz	175,00	259,00	259,00	259,00	259,00
Best.-Nr.	416.KC-002-001	416.KC-002-010	416.KC-002-010	416.KC-002-010	416.KC-002-010
Laubgitter	453,00	473,00	473,00	473,00	504,00
Best.-Nr.	416.AE-082-030TS	416.AE-082-031TS	416.AE-082-031TS	416.AE-082-031TS	416.AE-082-032TS
Spritzschutzplane	279,00	279,00	279,00	279,00	279,00
Best.-Nr.	416.AY-031-001TS	416.AY-031-001TS	416.AY-031-001TS	416.AY-031-001TS	416.AY-031-001TS



WR 650



Vorteile und Besonderheiten WR 650:

- sehr leichte Bedienung
- gelangt in jede Ecke, kehrt Unebenheiten perfekt aus dank ihres Bürstenwinkels
- entfernt großvolumigen und langfaserigen Schmutz
- nahezu geräuschloses Arbeiten
- hervorragende Leistung bei Laubbeseitigung und Schneefegen



Cleanbag optional



WR 870 Akku



WR 870 Pro Akku

Die professionellen Geräte der 870er Serie unterscheiden sich mit der Zusatzbezeichnung „PRO“ lediglich in der Höhe des Bürstentopfes. Je höher der Topf, desto großvolumigeres Kehrgut kann gefegt werden.





WR 870 Pro Honda



Vorteile und Besonderheiten WR 870 / 870 Pro:

- sehr leichte Bedienung
- gelangt in jede Ecke, kehrt Unebenheiten perfekt aus dank ihres Bürstenwinkels
- perfekt für das Bewegen großer Futtermassen in der Landwirtschaft
- Entfernung von großen Massen an Kehrgut / Schnee
- regelmäßiges Abfegen mit der Drahtbürste erzielt sehr überzeugende Ergebnisse bei der umweltfreundlichen Moosbekämpfung ohne Chemie (optional)

Die professionellen Geräte der 870er Serie unterscheiden sich mit der Zusatzbezeichnung „PRO“ lediglich in der Höhe des Bürstentopfes. Je höher der Topf, desto großvolumigeres Kehrgut kann gefegt werden.



06

Modell	WR 650	WR 870 Akku	WR 870 Honda	WR 870 Pro Akku	WR 870 Pro Honda
Best.-Nr.	446.00280.WR650	446.WR870AKKU	446.WR870HONDA	446.WR870AKKUPRO	446.WR870HONDAPRO
Motor	Akku	Akku	Honda GCVX 170	Akku	Honda GCVX 170
Leistung max. (kW / PS)	12 V / 18 Ah	12 V / 75 Ah	3,3 / 4,4	12 V / 75 Ah	3,3 / 4,4
Arbeitsbreite (cm)	65	87	87	87	87
Bürstentopfhöhe (cm)	18	18	18	23	23
Führungsrads-Ø (cm)	12,5	12,5	12,5	16	16
Bürstendrehrichtung	links / rechts	links / rechts	links / rechts	links / rechts	links / rechts
Einsatzdauer	bis zu 45 min	bis zu 2,5 Stunden	-	bis zu 2,5 Stunden	-
Bereifung	260 / 85 Luftbereift	260 / 85 Luftbereift	260 / 85 Luftbereift	260 / 85 Luftbereift	260 / 85 Luftbereift
Flächenleistung max. (m²/h)	1500	2500	2500	2500	2500
Gewicht (kg)	26	75	83	76	84
Preis in € inkl. MwSt.	719,00	1.349,00	1.449,00	1.449,00	1.549,00
Bürstenring PPN / Draht Best.-Nr.	-	-	165,00 446.KT-00-00475	-	165,00 446.KT-00-00475
Schwadablage Best.-Nr.	69,00 446000010	89,00 446000011	89,00 446000011	89,00 446.100061	89,00 446.100061
Cleanbag Best.-Nr.	289,00 446000003	-	-	-	-



WS 800 Vario

Modell	WS 800 Vario
Best.-Nr.	446.WS800VARIO
Motor	Akku
Leistung max. (kW / PS)	24V (2 x 12V) 60 Ah*
Elektrostart	-
Fahrtrieb	stufenlos
Gewicht der Grundmaschine (kg)	130 (inkl. Spaltenschieber)
Preis in € inkl. MwSt.	2.539,00
doppelter Spaltenschieber ASS 800 / 80 cm Best.-Nr.	468,00 446.101080
Schiebeschild 80 - 160 cm Best.-Nr.	780,00 446-101096
Futterschiebeschild Best.-Nr.	468,00 446-101071



CM2 Pro Honda
mit optionalem Ölkühler



CM 2 Pro mit Wildkrautbürste 550



CM 2 Pro mit Futterschnecke FA 800



CM 2 Pro mit AX 1200 (Seitenbesen optional)



CM 2 Pro mit Spaltenschieber ASS 900 und Seitenbesen



Die Arbeitsbreite des R 1000 beträgt 100 cm, die Bürste lässt sich sowohl links- als auch rechtsrum drehen. Ideal geeignet zum Schmutz- u. Schneekehren.

**Akku-
betrieben mit
4 x 12 V 80 Ah
Akku inkl.
integriertem
Ladegerät**



CM 2 E-Lectric

CM 2 E-Lectric mit Futterschnecke FA 800

CM 2 E-Lectric mit Radialbesen R 1000

Modell			NEU		NEU
	CM 2 Pro OH	CM 2 Pro Honda	CM 2 Pro LC	CM 2 E-Lectric	CM 2 E-Lectric +
Best.-Nr.	446.CM2PRO-OH	446.CM2Pro-Honda	446.CM2Pro-LC	446-CM2E-Lectric	446-CM2E-Lectric+
Motor	Honda GXV 390	Honda GXV 390	Loncin 2-Zyl.	Akku	Akku
Leistung max. (kW / PS)	8,2 / 11	8,2 / 11	15,6 / 21	48V (4 x 12V) 80 Ah*	48V (4 x 12V) 80 Ah*
Elektrostart	x	x	x	-	-
Fahrtrieb	hydrostatisch	hydrostatisch	hydrostatisch	hydrostatisch	hydrostatisch
Aushebung inkl. Schwimmstellung	-	x / hydraulisch	x / hydraulisch	-	x / elektrisch
Antrieb von Anbaugeräten	-	x / hydraulisch	x / hydraulisch	-	x / elektrisch
Fördervolumen Hydraulik	-	18 l/min.	18 l/min.	-	-
Gewicht der Grundmaschine (kg)	ca. 280	ca. 300	ca. 310	ca. 300	ca. 320
Preis in € inkl. MwSt.	5.349,00	7.749,00	8.549,00	4.915,00	7.259,00
Set Kontergewicht seitlich, ca. 62 kg	420,00	420,00	420,00	420,00	420,00
Best.-Nr.	446.101068	446.101068	446.101068	446.101068	446.101068
Set Kontergewicht im Heck, ca. 57 kg	550,00	550,00	550,00	550,00	550,00
Best.-Nr.	446.101061	446.101061	446.101061	446.101061	446.101061
Ölkühler	-	820,00	820,00	-	-
Best.-Nr.	-	446.101038	446.101038	-	-
Radialbesen R 1000 / PPN-Bürste	-	980,00	980,00	-	1.050,00
Best.-Nr.	-	446.101039	446.101039	-	446-101089
Radialbesen R 1000 / Draht-Bürste	-	1.100,00	1.100,00	-	-
Ölkühler notwendig! / Best.-Nr.	-	446.101040	446.101040	-	-
Schiebeschild 80 - 160 cm	780,00	780,00	780,00	780,00	780,00
Best.-Nr.	446.101047	446.101047	446.101047	446.101047	446.101047
Schneeräumschild / hydr. schwenkbar	-	1.200,00	1.200,00	-	-
Best.-Nr.	-	446.101054	446.101054	-	-
Axialkehrmaschine AX 1200 / ohne Seitenbesen	-	-	2.200,00	-	-
Ölkühler notwendig! / Best.-Nr.	-	-	446.101032	-	-
doppelter Spaltenschieber ASS 900	490,00	490,00	490,00	490,00	490,00
Best.-Nr.	446.101044	446.101044	446.101044	446.101044	446.101044
Seitenbesen zum ASS 900	-	950,00	950,00	-	950,00
Best.-Nr.	-	446.101045	446.101045	-	446.101007
Futterschnecke FA 800	-	1.750,00	1.750,00	-	1.750,00
Best.-Nr.	-	446.101033	446.101033	-	446-101091
Wildkrautbürste WKB 550 / Draht	-	1.100,00	1.100,00	-	-
Ölkühler notwendig! / Best.-Nr.	-	446.101043	446.101043	-	-
Wildkrautbürste WKB 660 E	-	-	-	-	2.198,00
Best.-Nr.	-	-	-	-	446-101091
Dach	770,00	770,00	770,00	770,00	770,00
Best.-Nr.	446.101058	446.101058	446.101058	446.101058	446.101058

* mit integriertem Ladegerät

ESXD20S82K

Angetrieben durch einen 82V Li-Ionen Motor arbeitet diese einstufige Schneefräse nahezu geräuschlos. Mit einer Räumbreite von 50 cm und einer Räumtiefe von bis zu 25 cm können so mühelos Gehwege von Schneemassen befreit werden. Der 180 Grad verstellbare Auswurf wirft den Schnee dabei bis zu 7,5 m weit. Standardmäßig ist die Snapper 82V XD Schneefräse mit einem 4 Ah Li-Ionen-Akku ausgestattet, der bis zu 25 min Arbeitszeit garantiert.



mit Akku-antrieb

M 1024 S

- Leichte und handliche Schneefräse für den privaten Gebrauch
- B&S 950 Snow Series Motor mit optimalen Kaltstart-Eigenschaften
- Antrieb über Reibscheibe
- Free Hand™ Steuerung – durchdachte Einhandbedienung, damit der Bediener die Fräse lenken und gleichzeitig den Kamin drehen, die Auswurfklappe verstellen oder in einen anderen Gang schalten kann



M 1527 ES

- Leichte und handliche Schneefräse für den privaten Gebrauch
- Kraftvoller B&S 1450 Snow Series Motor
- Free Hand™ Steuerung – durchdachte Einhandbedienung, damit der Bediener die Fräse lenken und gleichzeitig den Kamin drehen, die Auswurfklappe verstellen oder in einen anderen Gang schalten kann



SNH 1528 SE

- Semiprofessionelle Schneefräse für höhere Schneemengen
- Kraftvoller B&S 1450 Snow Series Motor
- Easy-Turn™ (Wendehilfe) für müheloses drehen und lenken selbst in engen Kurven
- Free Hand™ Steuerung – durchdachte Einhandbedienung, damit der Bediener die Fräse lenken und gleichzeitig den Kamin drehen, die Auswurfklappe verstellen oder in einen anderen Gang schalten kann



SNH 1732 SE

- Professionelle Schneefräse für große Schneemengen
- Kraftvoller B&S 1650 Pro Series Motor
- Easy-Turn™ (Wendehilfe) für müheloses drehen und lenken selbst in engen Kurven
- Free Hand™ Steuerung – durchdachte Einhandbedienung, damit der Bediener die Fräse lenken und gleichzeitig den Kamin drehen, die Auswurfklappe verstellen oder in einen anderen Gang schalten kann



NUR SOLANGE DER VORRAT REICHT! PREISÄNDERUNG UND MODELLWECHSEL ZUR WINTERSAISON 2024/25 VORBEHALTEN!

Modell	ESXD20S82K*	2-stufig			
		M 1024 S	M 1527 ES	SNH 1528 SE	SNH 1732 SE
Best.-Nr.	442.ESXD20S82K	442.M1024S	442.M1527ES	442.SNH1528SE	442.SNH1732SE
Motor	bürstenloser Motor	B&S 950 Snow Series	B&S 1450 Snow Series	B&S 1450 Snow Series	B&S 1650 Professional Series
Hubraum (cm³)	82 V	208	250	306	420
Leistung bei 3.600 U/min. (kW / PS)	-	4,64 / 6,3	5 / 6,8	6,6 / 9	12,1 / 16,5
Räumbreite (cm)	51	61	68	71	81
Elektrostart	-	x	x	x	x
Antrieb	-	Reibscheibe	Räder / Reibscheibe	Räder / Getriebe	Räder / Getriebe
Fahrstufen	-	6 Vor / 2 Rück	6 Vor / 2 Rück	6 Vor / 2 Rück	6 Vor / 2 Rück
Räder	8"	14 x 4"	14 x 4"	16 x 4,7"	16 x 6,7"
beheizte Handgriffe	-	-	x	-	x
Auswurfverstellung (°)	180° / manuell	200° / manuell	200° / manuell	200° / elektrisch	200° / elektrisch
Scheinwerfer	x	x	x	x	x
Preis in € inkl. MwSt.	749,00	1.699,00	2.399,00	3.599,00	3.999,00

* inkl 4 Ah Akku und Ladegerät



HSS 760A WD

Zum problemlosen Schneeräumen

Die 7er Serie wurde für den Einsatz im Privatbereich konzipiert. Aufgrund ihrer Kompaktheit ist sie leicht zu bedienen und zeichnet sich durch eine kräftige zweistufige Leistung aus. Für die maximale Benutzerfreundlichkeit und den optimalen Komfort der Bediener hat die 7er Serie die exklusiven Eigenschaften von Honda zu bieten, wie zum Beispiel das hydrostatische Getriebe, den elektrischen Anlasser und die LED-Scheinwerfer. Dank seiner niedrigen Lärm- und Emissionswerte sorgt der GX 200 Motor für noch mehr Bedienerkomfort.



HSS 970A TD

Halten Sie den Winter in Schach

Die widerstandsfähige und zuverlässige 9er Serie wurde entwickelt, um den Schnee selbst auf riesigen Flächen schnell und einfach räumen zu können. Die 9er Serie verfügt über zahlreiche Funktionen, mit denen Sie Ihre Maschine optimal nutzen können. Hierzu gehört ein hydrostatisches Getriebe, ein elektrischer Anlasser, LED-Scheinwerfer und ein Betriebsstundenzähler. Darüber hinaus zeichnet sich der Motor GX 270 durch einen ruhigen Betrieb und extrem niedrige Emissionen aus.



HSS 1380A TD

Let it snow

Die 13er Serie erreicht ein professionelles Leistungs- und Steuerungsniveau, ohne dabei Abstriche in Bezug auf den Komfort hinnehmen zu müssen. Die Baureihe 13 ist nicht nur ein Hochleistungsmodell, sondern auch besonders einfach in der Anwendung. Das lässt sich auf die umfangreiche Serienausstattung zurückführen, wie zum Beispiel das hydrostatische Getriebe in Verbindung mit dem leistungsstarken und dennoch laufruhigen GX390 Motor.

06

NUR SOLANGE DER VORRAT REICHT! PREISÄNDERUNG UND MODELLWECHSEL ZUR WINTERSAISON 2024/25 VORBEHALTEN!

Modell	2-stufig						
	HSS 760A WD	HSS 760A T	HSS 760A TD	HSS 970A WD	HSS 970A T	HSS 970A TD	HSS 1380A TD
Best.-Nr.	411.HSS760AWD	411.HSS760AT	411.HSS760ATD	411.HSS970AWD	411.HSS970AT	411.HSS970ATD	411.HSS1380ATD
Motor	Honda GX 200	Honda GX 200	Honda GX 200	Honda GX 270	Honda GX 270	Honda GX 270	Honda GX 390
Leistung bei 3600 U/min (kW / PS)	4,1 / 5,6	4,1 / 5,6	4,1 / 5,6	6,3 / 8,6	6,3 / 8,6	6,3 / 8,6	8,7 / 11,8
Räumbreite (cm)	60,5	60,5	60,5	71	71	71	81
Elektrostart	x	-	x	x	-	x	x
Fräshöhenverstellung	-	Stufenlos	Stufenlos	-	Manuell	Manuell	Manuell
Lenkkupplung	x	x	x	x	x	x	x
Antrieb	Hydrostatgetriebe	Hydrostatgetriebe	Hydrostatgetriebe	Hydrostatgetriebe	Hydrostatgetriebe	Hydrostatgetriebe	Hydrostatgetriebe
Räder / Raupenfahrwerk	Räder	Raupenfahrwerk	Raupenfahrwerk	Räder	Raupenfahrwerk	Raupenfahrwerk	Raupenfahrwerk
Einstellung des Auswurfkamins	Elektrisch	Elektrisch	Elektrisch	2-stufig, elektrisch	1-stufig, elektrisch	2-stufig, elektrisch	2-stufig, elektrisch
Scheinwerfer	x	x	x	x	x	x	x
Preis in € inkl. MwSt.	4.559,00	4.659,00	5.129,00	5.849,00	5.899,00	6.419,00	8.249,00

ENERGIE-, WASSER- UND REINIGUNGSTECHNIK





Stromerzeuger 168 - 171

Wasserpumpen 172 - 173

Lüfter / Trockner 174

Heizlüfter 175 - 178

Nass- / Trockensauger 179

Scheuersaugmaschinen 180

Kehrmaschinen 181

Hochdruckreiniger 182 - 185



2x USB Anschluss



PMI 2000

Der PMI Inverter Stromerzeuger ist sehr kompakt und wesentlich leichter als herkömmliche mobile Stromaggregate. Der Handgriff über dem Geräteschwerpunkt erleichtert das einfache Transportieren und Sie erreichen jeden Einsatzort.

Das Modell ist mit einem 12 Volt Batterieladegerät und entsprechendem Ladekabel ausgestattet. Eine nützliche Zusatzfunktion um eine Autobatterie oder andere Akkugeräte aufzuladen. Der PMI 2000 ist durch seine Inverter-Technik bestens geeignet für den Campingbereich und hochsensible Geräte wie Computer und andere elektronische Instrumente.



Elektro Start

P 3000i / P 3500i

Serienausstattung:

- POWERRUSH ZUSÄTZLICHE ANLAUFSTROM LEISTUNG. Erhöht den Strom über die Nennleistung für den Anlauf von Elektrowerkzeugen.
- Inverter Technologie
- Geringer Geräuschpegel
- Leicht und kompakt
- Schallsolisierung
- Drehzahlabsenkung
- Parallelbetrieb-Inverter



P 7500i

Modell	Inverter			
	PMI 2000	P 3000i	P 3500i	P 7500i
Best.-Nr.	554.PMI2000	554.P3000I	554.P3500I	554.P7500i
Motor	4-Takt OHV	4-Takt OHV	4-Takt OHV	4-Takt OHV
Starter	Reversier	Reversier	Elektrostart	Elektro + Reversier
Kraftstoff	Benzin	Benzin	Benzin	Benzin
Nennleistung (W)	1600	2300	3000	6500
Höchstleistung (W)	2000	2500	3300	7000
Betriebsdauer bei Nennleistung	4 h	3,5 h	6,3 h	11 h
Tankinhalt (l)	3,5	4	10	25
Steckdosenausführung	2x Schuko	2x Schuko 16 A	2x Schuko 16 A	2x Schuko 16 A / 1x 230 V 32 A
Maße in mm (LxBxH)	535x305x460	565x339x467	601x458x522	950x765x773
Gewicht (kg)	22	27	49,5	146
Preis in € inkl. MwSt.	835,00	1.065,00	1.220,00	2.899,00

PMD 5050s

SICHERHEITSAUSSTATTUNG

PMD Stromerzeuger sind mit einer Ölmangel-sicherung ausgestattet, die den Stromerzeuger automatisch abschalten bevor der minimale Ölstand unterschritten wird. Darüber hinaus ist jede Steckdose mit einem Schutzschalter versehen um den Generator und die Verbraucher zu schützen.



Diesel



PMD Stromerzeuger sind mit Dieselmotoren und Schallschutzgehäuse ausgestattet und bieten damit ein Maximum an Wirtschaftlichkeit und Komfort.

HANDLICH



PMD Stromerzeuger sind mit 4 Transporträdern ausgestattet, die trotz des Gewichtes eines Diesellaggregates den Transport einfach machen.



Die Umrechnungsformel

Von KVA auf KW
 $230 \text{ V KVA} \times 0,9 = \text{KW}$
 $400 \text{ V KVA} \times 0,8 = \text{KW}$

Auswahl des richtigen Stromerzeuger-Modells:

1. Addieren Sie die maximale Leistung aller gleichzeitig zu betreibenden elektrischen Verbraucher.
2. Beachten Sie, dass induktive elektrische Verbraucher wie z.B. Elektromotoren einen zum Teil vielfach höheren Anlaufstrom benötigen.
3. Wählen Sie das PRAMAC-Modell mit ca. 1/4 höherer Leistung als benötigt.

PX Serie



Sofort einsatzbereit, keine Montage erforderlich. Mit integrierten Rädern und klappbaren Handgriff

Automatische Spannungsregulierung (AVR) -serienmäßig- für eine stabile Ausgangsspannung



Ausziehbare Kurzanleitung unterhalb des Bedienpaneels



Bedienpaneel mit CE / Schukosteckdosen und digitaler Multifunktionsanzeige (Betriebsstunden, Spannung und Frequenz)

Funktionell, kompakt, mobil - die ideale mobile Stromquelle für anspruchsvolle Heimwerker und Gartenbesitzer

ES Serie

Kompakte, mobile Geräte für den professionellen Dauereinsatz auf allen Gebieten, die lange Laufzeiten zwischen den Tankzyklen erfordern. Serienmäßig mit automatischer Spannungsregulierung AVR ausgestattet.



Schutzabdeckung aus Stahlblech



Kompaktes Design, einfache Bedienung, leichter Zugang für Wartung



Radsatz im Zubehör erhältlich



Großer integrierter Kraftstofftank (11 l) für lange Laufzeiten

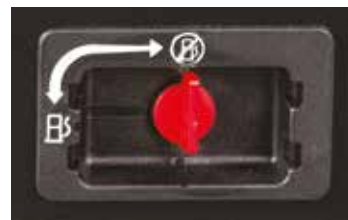

Erreichbarer Kraftstoffhahn



Modell	PMD 5050 s	PX 4000	PX 8000	ES 3000 SHI AVR	ES 4000 SHI AVR	ES 5000 SHI AVR	ES 5000 THI AVR	ES 8000 THI AVR
Best.-Nr.	554.PMD5050S	554.PX4000	554.PX8000	554.00250.ES3000SHI	554.00250.ES4000SHI	554.00250.ES5000SHI	554.00250.ES5000THI	554.00250.ES8000THI
Motor	4-Takt OHV	Pramac OHV	Pramac OHV	Honda GX 160	Honda GX 200	Honda GX 270	Honda GX 270	Honda GX 390
Starter	Elektrostart	Reversier	Elektrostart	Reversier	Reversier	Reversier	Reversier	Reversier
Kraftstoff	Diesel	Benzin	Benzin	Benzin	Benzin	Benzin	Benzin	Benzin
KVA 230 Volt	2,8	2,5	5	2,5	2,9	4,2	3,1	4,1
KVA 400 Volt	4,2	-	-	-	-	-	5,4	7
autom. Spannungsregulierung	x	x	x	x	x	x	x	x
Tankinhalt (l)	16	18	25	11	11	11	11	11
Steckdosenausführung	1x CEE 230 V 16 A; 1x 400 V 16 A	2x Schuko	1x Schuko; 1x 230 V 16 A; 1x 230 V 32 A	2x Schuko	2x Schuko	1x Schuko; 1x 230 V 16 A	1x 230 V 16 A; 1x 400 V 16 A	1x 230 V 16 A; 1x 400 V 16 A
Abmessungen L x B x H (mm)	940 x 560 x 735	600 x 439 x 588	727 x 515 x 670	623 x 409 x 500	623 x 409 x 500	729 x 500 x 536	729 x 500 x 536	729 x 500 x 536
Gewicht (kg)	185	52	95	41	43	61	75	81
Preis in € inkl. MwSt.	2.725,00	899,00	1.635,00	1.415,00	1.565,00	1.995,00	2.445,00	2.590,00
Radsatz	Serie	Serie	Serie	200,00	200,00	200,00	200,00	200,00
Best.-Nr.	Serie	Serie	Serie	554000001	554000001	554000001	554000001	554000001

Die **TG BAUREIHE**- für die Landwirtschaft und Kommune

Die Pramac Zapfwellen-Stromerzeuger der TG Baureihe werden über Traktoren oder andere Zugmaschinen mit Kraftheber und Zapfwelle angetrieben. Damit sind die Anschaffungskosten deutlich geringer als bei einem Stromerzeuger mit Dieselmotor.

Die Modelle TG 30/15 bis TG 72/15 sind gemäß den Vorgaben des Bundesverbandes der landwirtschaftlichen Berufsgenossenschaft zertifiziert.

Die TG-Baureihe ab dem Modell TG 30/15 ist serienmäßig kombiniert und umschaltbar für den Feldbetrieb und die Gebäudeeinspeisung ausgerüstet. Der Personenschutz bei Feldbetrieb erfolgt über Isolationsüberwachung.

Technische Ausstattung

- Synchrongenerator Schutzklasse IP 44
- Bedienpanel mit Steckdosen Schutzklasse IP 54
- Elektronische Spannungsregelung AVR
- Frequenzüberwachung
- Thermo-Magnetische Absicherung der Steckdosen
- Generatorschutzschalter (alle Notstrommodelle ab TG 30/15)
- Isolationsüberwachung
- Steckdose CEE 400V 1h zur Stromeinspeisung (alle Modelle ab TG 30/15 für Notstrom)
- Verliersicherungen an allen Bolzen und Splinten
- Klappbare Gelenkwellenablage



TG 30/15

Die aufklappbare Gelenkwellenabstützung schützt vor Beschädigungen und Verschmutzungen beim Abkoppeln.



Umschalter Feld- und Einspeisebetrieb.



Alle „verlierbaren“ Teile wie Splinte und Bolzen sind fixiert und sicher mit dem Gerät verbunden.



Die analogen Instrumente sind einfach ablesbar und erleichtern das korrekte Einstellen der Drehzahl an der Zugmaschine / Traktor. Die richtige Spannung bzw. Frequenz wird automatisch überwacht.



Der Generator ist über einen Leistungsschutzschalter gesondert abgesichert (ab TG 30/15) Personenschutz ohne Erdungsspieß mit Isolationsüberwachung im Feldbetrieb.

Modell	TG 30/15 AVR	TG 48/15 AVR	TG 72/15 AVR
Best.-Nr.	554.TG30/15	554.TG48/15	554.TG72/15
Spannung (V)	230 / 400	230 / 400	230 / 400
Frequenz (Hz)	50	50	50
Leistung kVA (230V/400V)	10,80 / 27,00	15,10 / 43,20	22,70 / 64,80
Steckdosensatz	400 V 63A + Schuko	400 V 63A + Schuko	400 V 125A + Schuko
Schutzart	IP 44	IP 44	IP 44
min. Leistungsbedarf Zapfwelle (kW)	51	88	118
Umdrehungen (U/min)	1.500	1.500	1.500
Unterlenkeraufnahme	KAT. I	KAT. II	KAT. II
Gewicht (kg)	236	425	505
Preis in € inkl. MwSt.	8.225,00	12.305,00	13.390,00



Der vergleichsweise günstige Einstieg in die Welt der unabhängigen Generatoren bietet sich all denen, die einen Traktor mit Zapfwelle betreiben.

Ist ein Schlepper oder eine Zugmaschine vorhanden, können mit vorhandenen Elektro-Geräten unterschiedliche Arbeiten verrichtet werden. Elektrische Funktionen des Hofbetriebs können Sie auch bei Stromausfall aufrechterhalten. Kleine Baustellen können rund um die Uhr abgewickelt werden. Immer mehr Landwirte haben Respekt vor unerwarteten Stromausfällen. Bei zunehmender Technisierung der Landwirtschaft gibt es einfach keinen Betriebsablauf ohne Strom: Füttern, Entmisten, Melken, Beleuchten, Aufzucht (Wärme!!!), PC-gesteuerte Anlagen mit allen möglichen Steuerungen.

Werden Sie mit einfachen Mitteln zeitweise unabhängig vom Netz und bringen Sie dennoch konstante Spannung in Ihr eigenes Netz.

Auch im Wald und auf der Wiese jederzeit genügend Licht bzw. Strom, z.B. zur Beseitigung von Sturmschäden und den Betrieb von Elektrowerkzeugen wie Schweißgeräten usw.



Abbildung zeigt AP 40 TL-IPE mit Adapter Kat. 2

- Schutzhaube IP44 (spritzwassergeschützt),
- Schaltanlage mit Schutzart IP54
- Dreipunktanschluss, Kategorie 1 oder 2
- Übersetzungsgetriebe mit ovalem Zapfwellenschutz
- SAE 90 EP Getriebeöl (inkl. Erstbefüllung)
- Halterungshaken für die Gelenkwelle
- Erdspließ mit 5 m Kabel, inkl. Spießhalter
- AVR Spannungsregelung mit 3-phasiger Spannungsmessung
- Wicklung-Imprägnierung für Betrieb in aggressiver Umgebung
- Digitales Multifunktionsinstrument
- Digitale Messung von V, HZ, A, kW, kVA, kVar, PF, kWh und Betriebsstunden
- Elektronische Schutzeinrichtung für >U, <U, >F, <F, >I und >P
- 4-poliger thermomagnetischer Hauptschalter mit <U Auslöser
- Steckdosensatz mit FI-Schutzschalter für Direktversorgung (Feldbetrieb)
- Starkstromsteckdose (inkl. Stecker) 5-p 1h für Anlageversorgung (Hausbetrieb)



Alle Modelle mit Schutzhaube IP. Spritzwassergeschützt, berufsgenossenschaftlich zwingend vorgeschrieben!



Bei Notstromeinspeisung manuelle Lastumschaltung erforderlich.



Anzeige-Panel



Oberlenker Kat. 1 und 2

Adapter Kat. 1 auf Kat. 2 optional



Kat. 1



Kat. 2

4-polig - 1.500 U./min.

Modell	AP 30 TL-IPE	AP 40 TL-IPE	AP 60 TL-IPE	AP 80 TL-IPE
Best.-Nr.	449.AP30TL-IPE	449.AP40TL-IPE	449.AP60TL-IPE	449.AP80TL-IPE
Spannung (V)	230 / 400	230 / 400	230 / 400	230 / 400
Leistung KVA (bei 400 V)	30	40	60	80
Steckdosensatz	1x 63A 5-p CEE 1xSchuko 16A / 230V	1x 63A 5-p CEE 1xSchuko 16A / 230V	1x 125A 5-p CEE 1xSchuko 16A / 230V	1x 125A 5-p CEE 1xSchuko 16A / 230V
Schutzart	IP 44	IP 44	IP 44	IP 44
Übersetzungsverhältnis	1:3,5	1:3,5	1:3,5	1:3,5
min. Leistungsbedarf Zapfwelle	32 kw	45 kw	67 kw	90 kw
Unterlenkeraufnahme	Kat.I	Kat.II	Kat.II	Kat.II
Gewicht (kg)	297	350	520	610
Preis in € inkl. MwSt.	7.749,00	8.899,00	10.999,00	12.499,00
Adapter von Kat.I auf Kat.II	139,00	-	-	-
Best.-Nr.	449000020	-	-	-
Manuelle Lastumschaltung	949,00	949,00	1.199,00	1.199,00
mit V-HZ Überwachung	449000087	449000087	449000088	449000088

Frishwasserpumpen

Die selbstfördernden Frishwasserpumpen sind kompakt gebaut und leicht zu transportieren. Mit Förderkapazitäten von 120 - 930 ltr./min. sind Sie für die optimale Bewässerung sowohl im Hobbybereich als auch für den professionellen Einsatz im Garten-u. Landschaftsbau, in der Landwirtschaft usw. geeignet.



PT 10 A

Inkl. 7 m Schlauch mit Filter



WX 10



PL 12 A ECO



MP 36/56

Modell	Gartenland PT 10 A	Gartenland PL 12 A Eco	Honda WX 10	Honda WX 15	Pramac MP 36-2	Pramac MP 56-3
Best.-Nr.	449.PT10A	449.PL12AEEO	411.WX10	411.WX15	554.00250.MP36	554.00250.MP56
Motor	2-Takt	4-Takt	Honda GX 25	Honda GXH 50	Honda GX 120	Honda GX 160
Leistung max. (kW/PS)	1,1 / 1,5	1,2 / 1,6	0,72 / 1	1,6 / 2,2	2,9 / 4	3,6 / 4,9
Förderhöhe max. (m)	20	21	37	40	30	26
Saughöhe max. (m)	7	6	8	8	8	8
Förderleistung (l/min)	120	200	120	280	600	930
Korngröße (mm)	2	2	5,7	5,7	8	8
Anschluss	1"	1 1/2"	1"	1,5"	2"	3"
Ölsensor	-	-	-	-	x	x
Kraftstofftank (l)	0,5	1,5	0,53	0,77	2,5	3,6
Gewicht (kg)	6	14	6,1	9,1	24	34
Preis in € inkl. MwSt.	319,00	439,00	549,00	729,00	815,00	915,00

Schmutzwasserpumpen

Schmutzwasserpumpen saugen Schlamm, Kies und kleine Fremdkörper kraftvoll und zuverlässig auf. Mit Förderkapazitäten von 700 bzw. 1640 ltr./min. sind Sie z.B. zur Entwässerung von Baugruben, Kabelschächten, Kellern und Teichen die idealen Geräte. Diese Pumpen sind so konstruiert, um feste Partikel wie z.B.

Kies und anderen losen Schutt durch die große Pumpenöffnung zu befördern, ohne diese zu verstopfen. Aufgrund der abrasiven Inhaltsstoffe im Schmutzwasser besitzen diese Pumpen Dichtungen aus Silizium-Karbid, Pumpenräder und Gehäuse aus Gusseisen.



MP 34-2



WT 30



WT 20



WT 40

07

Modell	Pramac MP 34-2	Honda WT 20	Honda WT 30	Honda WT 40
Best.-Nr.	554.MP34-2	411.WT20	411.WT30	411.WT40
Motor	Honda GX 160	Honda GX 160	Honda GX 270	Honda GX 340
Leistung max. (kW/PS)	3,6 / 4,9	3,6 / 4,9	6,3 / 8,6	7,1 / 9,7
Förderhöhe max. (m)	30	30	25	26
Saughöhe max. (m)	8	8	8	8
Förderleistung (l/min)	700	710	1200	1640
Korngröße (mm)	20	24	28	31
Anschluss	2"	2"	3"	4"
Ölsensor	-	x	x	x
Kraftstofftank (l)	3,6	3,1	5,3	6,1
Gewicht (kg)	47	47	61	78
Preis in € inkl. MwSt.	1.830,00	1.849,00	2.449,00	3.399,00

Profi Tipp



DH 44

Profi Kondenstrockner

- möglicher Dauerbetrieb 24h / Tag
- Wassertank mit automatischem Überlaufschutz
- Betriebsstundenzähler
- Abtauen durch Heißgas
- Anschlussmöglichkeit eines Schlauches zur Ableitung von Kondenswasser
- ein robustes Stahlgehäuse
- Räder und Griff serienmäßig zum einfachen Transport
- Kompressor mit Rollkolben
- eingebauter Hygrostat (Regelung der Luftfeuchtigkeit)

Die idealen Einsatzorte sind :

- Raumtrocknung von Baustellen, Keller und Bad
- Überschwemmte Häuser und Lagerräume
- Trocknen und Entfeuchten aller Räume



DH 732



DH 752



BL 6800

Professionelles Gebläse zur perfekten Trocknung von Böden, Futtermitteln und nach Wasserschäden. Belüftung beim Arbeiten in Schächten und überall da, wo ausreichende Belüftung zum Arbeiten notwendig ist (Luftschlauch optional).



DF 20 P



DF 30 P

Professionelle Lüfter zur Unterstützung von Heiz- und Kühlungsanlagen oder auch einfach für erhöhte Luftzirkulation.

- einstellbarer Luftstrom
- 360° schwenkbar
- kann an Wänden und Decken montiert werden
- Gehäuse pulverbeschichtet

Modell	Kondenstrockner			Lüfter		
	DH 732	DH 752	DH 44	BL 6800	DF 20P	DF 30P
Best.-Nr.	722.DH732	722.DH752	722.00290.DH44	722.BL6800	722.DF20P	722.DF30P
bis Raumgröße (m ²)	65	117	160	-	-	-
Leistung (l/24h)	30	46,7	40	-	-	-
Luftleistung (m ³ /h)	200	350	480	3900	6600	10200
Gebläsestufen	-	-	-	1	3	2
Einsatztemperatur (°C)	5 - 35	5 - 35	3 - 35	-	-	-
Arbeitsbereich / Feuchte (% r.F.)	35 - 90	20 - 90	35 - 99	-	-	-
Kühlmittel	R-410a	R-407c	R-407c	-	-	-
Auslassgröße Ø (mm)	-	-	-	300	500	750
Energieverbrauch (W)	680	900	780	750	98 / 110 / 125	395 / 465
Spannung (V)	230	230	230	230	230	230
Geräuschpegel dB (A)	42	52	53	-	-	-
Kondensbehälter (l)	6,5	5,7	11	-	-	-
Gewicht (kg)	19,5	31	43	14,7	9	32
Preis in € inkl. MwSt.	799,00	1.159,00	2.079,00	369,00	245,00	719,00
Luftschlauch (7,6 m)	-	-	-	169,00	-	-
Best.-Nr.	-	-	-	722.4031.406	-	-



**Elektro
Heizgeräte**

B 15

Profi - Elektroheizgeräte

- ein robustes Stahlgehäuse
- es gibt keine offene Flamme
- konstruiert für Dauerbetrieb
- sehr ruhiger Lauf
- Unempfindlichkeit gegen Schmutz und Feuchtigkeit
- durch 100 % Energieausnutzung werden Kosten gespart
- kein Sauerstoffverbrauch
- geruchlos, keine Abgase, kein Kondenswasser

Die idealen Einsatzorte sind:

- Zusatzheizung fürs Büro
- fahrbare Verkaufsstände
- Garagen
- Bürocontainer
- gelegentlich beheizte Keller, Präsentationsräume usw.
- für Handwerker, wie z.B. Maler, Maurer, Fußbodenleger, Installateure, usw.



Master B3,3



Master B5

Anbringung einer flexiblen Warmluftführung möglich

Widerstandheizelemente

kein Sauerstoffverbrauch

Motor mit Wärmeschutz, einstellbare Leistung

Überhitzungsthermostat

Standard Fahrgestell

starke und langlebige Stahlkonstruktion

B 18 / B 30



Master B22



Thermostat 722000002
3 m (auch in 10 m erhältlich)



Warmluftschlauch

07

Modell	B 3,3 EPB	B 5 EPB	B 9 EPB	B 15 EPB	B 22 EPB	B 18 EPR	B 30 EPR
Best.-Nr.	722.00290.B3,3	722.B5	722.B9	722.B15	722.B22	722.B18	722.B30EPR
Nennleistung (kW)	1,65 / 3,3	2,5 / 5	4,5 / 9	7,5 / 15	11 / 22	9 / 18	15 / 30
Nennleistung (kcal/h)	1430 / 2860	2150 / 4300	3870 / 7740	6450 / 12900	9460 / 18900	7740 / 15480	12900 / 25800
Luftvolumen (m³/h)	510	510	800	1700	2200	1700	3500
Schaltungsmöglichkeit 1	OFF	OFF	OFF	OFF	OFF	OFF	OFF
Schaltungsmöglichkeit 2	Ventilator	Ventilator	Ventilator	Ventilator	Ventilator	Ventilator	Ventilator
Schaltungsmöglichkeit 3-4 (kW)	1,65 / 3,3	2,5 / 5	4,5 / 9	7,5 / 15	11 / 22	9 / 18	15 / 30
Wärmebereich (°C)	5 - 35	5 - 35	5 - 35	5 - 35	5 - 35	<25	<25
Spannung (V)	230	400 / 16 A	400 / 16 A	400 / 32 A	400 / 32 A	400 / 32 A	400 / 60 A
Gewicht (kg)	5,1	6,4	12,3	15	22	27	51
Preis in € inkl. MwSt.	139,00	209,00	264,00	454,00	749,00	999,00	1.897,00
Thermostat (3 m)						65,00	65,00
Best.-Nr.	Serie	Serie	Serie	Serie	Serie	722000002	722000002
Warmluftschlauch (7,6 m)						189,00	255,00
Best.-Nr.	-	-	-	-	-	722.4515.553	722.4031.401



XL 61



XL 91



XL 91

Infrarot-Heizgeräte Diesel

Vertikal ausrichtbarer Strahlungsheizer zur gezielten Punktbeheizung. Kein Warmluftgebläse, daher zur wirtschaftlichen Material- und Arbeitsplatzbeheizung im Freien und in großen, hohen Räumen mit guter Belüftung bestens geeignet.

- Heizung durch Bestrahlung
- keine Luftbewegung
- sehr ruhig, da ohne Lüfter
- elektronische Photozellen-Flammensicherung
- Auskühlungs-Thermostat
- Brennkammer innen aus Keramikfaser
- Tankanzeige
- robuste Konstruktion
- Ölfiltersystem: Ölpumpfilter und Ansaugfilter

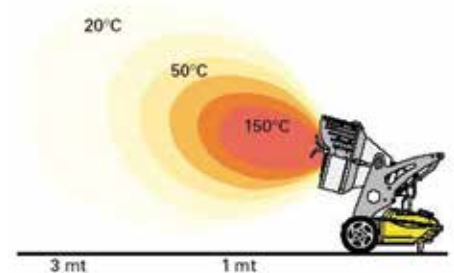

TS 3 A



HALL 1500
Gestell optional,
Wandhalterung Serie



HALL 3000

Infrarot-Heizgeräte elektrisch

- Heizung durch Bestrahlung
- sofortige Wärme
- kein Sauerstoffverbrauch
- keine Luftbewegung, kein Staub
- geruchslos, lautlos, ohne Kondenswasser
- keine Geräuschbelastigung
- Wirkungsgrad 100 %
- regulierbare Leistung (außer Hall 1500)

Modell	Infrarot-Heizgeräte elektrisch			Infrarot-Heizgeräte Diesel	
	TS 3 A	Hall 1500	Hall 3000	XL 61	XL 91
Best.-Nr.	722.TS3A	722.Hall1500	722.Hall3000	722.XL61	722.XL91
Nennleistung (kW)	0,8 - 1,6 - 2,4	1,5	1,5 - 3	17	29 - 43
Nennleistung (kcal/h)	690 - 1380 - 2070	1290	1290 - 2580	14600	25000 - 37000
Brennstoff	-	-	-	Diesel	Diesel
Verbrauch (kg/h)	-	-	-	1,35	2,7 / 4,0
Tankinhalt (l)	-	-	-	11	60
Energieverbrauch (A)	10,5	6,5	13,0	0,85	0,7
Spannung (V)	230	230	230	230	230
Gewicht (kg)	7,6	4,8	12	18	69
Preis in € inkl. MwSt.	465,00	349,00	685,00	1.089,00	2.829,00
Fahrgestell	-	-	Serie	-	Serie
Gestell	Serie	169,00	Serie	89,00	-
Best.-Nr.		722.4012.321		722.4201.159	
Dieselölvorwärmer	-	-	-	-	167,00
Best.-Nr.					722.4033.049
Thermostat (3 m)	-	-	-	65,00	65,00
Best.-Nr.				722000002	722000002



B 150

Direkte Luftheizgeräte

Ölbetriebene Sofortheizgeräte mit offener Flamme, zum Enteisen oder Auftauen von Materialien, Fahrzeugen, Rohrleitungen etc. Als Zusatzheizung von Tierställen sowie von Betriebs- u. Lagerräumen bei ausreichender Belüftung. Nicht für Gewächshäuser und nicht mit Kanälen oder Warmluftschläuchen einsetzbar.

- Motor mit Überhitzungsschutz
- elektronische Flammenüberwachung mit Photozelle
- Edelstahlbrennkammer
- Tank mit Tankanzeige (B 230, B 300 u. B 360)
- außenliegende Pumpe (B 230 u. B 360)
- Ölfiltersystem: Ölpumpfilter und Ansaugfilter



Dieselvorwärmer



Thermostat 722000002 3 m (auch in 10 m erhältlich)



B 35 / 70



B 100 / B 150



B 230 / B 360



B 300 CED

Sein besonderes Merkmal ist der Zwillingsaufbau der aus zwei Heizeinheiten besteht. Durch diese Konstruktion kann bei vergleichsweise geringen Geräte-Abmessungen (1600 x 750 x 900 mm) eine Heizleistung von zweimal 44 kW erreicht werden. Es kann mit einer oder mit beiden Kammern gleichzeitig geheizt werden, je nach Bedarf vor Ort. Durch den großen Tank von 110 l kann bei Benutzung von nur einer Kammer bis zu 26 Stunden am Stück geheizt werden.

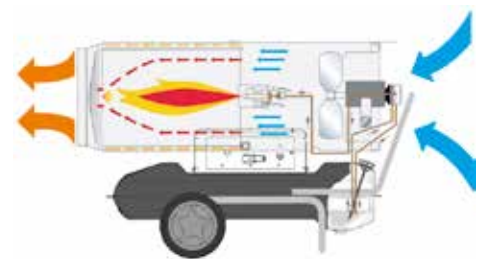

Direkte Luftheizgeräte

Modell	B 35 CED	B 70 CED	B 100 CED	B 150 CED	B 300 CED	B 230	B 360
Best.-Nr.	722.B35	722.00290.B70	722.00290.B100	722.00290.B150	722.B300CED	722.B230	722.00290.B360
Nennleistung (kW)	10	20	29	44	44 / 88	65	111
Nennleistung (kcal/h)	8600	17200	25000	37900	37900 / 75800	56000	95460
Luftdurchsatz (m³/h)	280	400	800	900	900 / 1800	3000	3300
Brennstoff	Diesel	Diesel	Diesel	Diesel	Diesel	Diesel	Diesel
Tankinhalt (l)	15	19	44	44	110	65	105
Verbrauch (kg/h)	0,8	1,6	2,3	3,5	3,5 / 7	5,2	8,83
Kraftstoffpumpe	Niederdruck	Niederdruck	Niederdruck	Niederdruck	Niederdruck	Hochdruck / Pumpe	Hochdruck / Pumpe
Spannung (V)	230	230	230	230	230	230	230
Energieverbrauch (A)	0,35	0,8	1,0	1,2	1,2 / 2,4	2,3	4,6
Gewicht (kg)	17	17	25	25	86	57	86
Preis in € inkl. MwSt.	559,00	579,00	799,00	930,00	1.823,00	2.269,00	2.499,00
Fahrgestell	82,00	82,00	Serie	Serie	Serie	Serie	Serie
Best.-Nr.	722.4103.925	722.4103.925	Serie	Serie	Serie	Serie	Serie
Thermostat (3 m)	65,00	65,00	65,00	65,00	65,00	65,00	65,00
Best.-Nr.	722000002	722000002	722000002	722000002	722000002	722000002	722000002
Dieselloilvorwärmfilter	-	-	-	-	-	167,00	167,00
Best.-Nr.	-	-	-	-	-	722.4033.049	722.4033.049



BV 77 E

Indirekte Luftheizgeräte mit Schornstein

Ölbetriebene vollautomatische Warmlufterzeuger mit Wärmetauscher und hohem Wirkungsgrad. Zum Beheizen und Belüften von Werkstätten, Hallen, Ausstellungs- u. Veranstaltungszelten sowie im Bauwesen und der Landwirtschaft. Zur Verwendung mit Warmluftschläuchen oder Luftkanälen geeignet. Robuste, universell einsetzbare Konstruktion. Mobil und baustellen-gerecht durch Fahrgestell.

- großer Luftdurchsatz
- Photozellen-Flammensicherung
- Überhitzungsthermostat
- Auskühlungsthermostat
- Edelstahlbrennkammer
- Wärmetauscher
- Tank mit Tankanzeige
- robuste und langlebige Konstruktion
- Ölfiltersystem: Ölpumpe und Ansaugfilter



BV 110/170/290 E

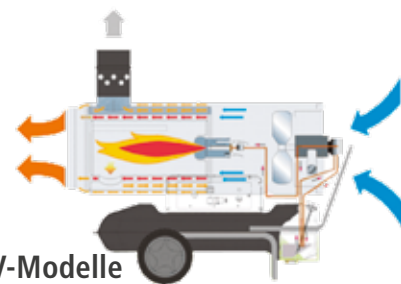

BV-Modelle

Berechnung der Heizleistung

Beispiel: V = Breite 4 m
Länge 12 m
Höhe 3 m
Raumvolumen (BxLxH) = 144 m³

T = Außentemperatur -5°C
Gewünschte Innentemperatur + 18°C
Temperatur = +23°C

K = Berücksichtigung der Isolierung
3,0 - 4,0 nicht isolierte Gebäude, z.B. Holz- bzw. Blechwände

2,0 - 2,9 schlecht isolierte Gebäude, z.B. Ziegelwände und Glas

1,0 - 1,9 mittlere Isolierung, z.B. doppelte Ziegelwände

0,6 - 0,9 gut isolierte Gebäude, z.B. doppelte Glaswände, doppelte Ziegelwände, wenige Fenster

144 x 23 x 4,0 = 13.248 Kcal/h

Jetzt können Sie das entsprechende Heizgerät auswählen.

Flüssiggas-Luftheizgeräte

Anschlussfertig mit Schlauch, Gasdruckregler und Schlauchbruchsicherung

- manuelle Zündung (elektrische bei BLP 33 E)
- Motor mit Wärmeschutz
- Überhitzungsthermostat
- Druckminderer und Gasleitung serienmäßig
- Druckminderer mit Sicherheitsventil
- regulierbare Leistung
- robuste Konstruktion
- leichter Service möglich



BLP 33 M

Modell	Indirekte Luftheizgeräte mit Schornstein				Flüssiggas-Luftheizgeräte		
	BV 77 E	BV 110 E	BV 170 E	BV 290 E	BLP 33 M	BLP 33 E	BLP 73 M
Best.-Nr.	722.00290.BV77E	722.00290.BV110E	722.00290.BV170E	722.00290.BV290E	722.BLP33M	722.BLP33E	722.BLP73M
Nennleistung (kW)	20	33	47	81	18 - 33	18 - 33	49 - 73
Nennleistung (kcal/h)	17200	28400	40400	69600	15500 - 27400	15500 - 27400	42100 - 62800
Luftdurchsatz (m ³ /h)	1550	1800	1800	3300	1000	1000	2300
Brennstoff	Diesel	Diesel	Diesel	Diesel	Propan / Butangas	Propan / Butangas	Propan / Butangas
Zündung	-	-	-	-	manuell	elektrisch	manuell
Tankinhalt (l)	36	65	65	105	-	-	-
Verbrauch (kg/h)	1,67	2,71	3,9	6,8	2,4	2,4	5,02
Spannung (V)	230	230	230	230	230	230	230
Energieverbrauch (A)	1,5	2,3	2,3	4,6	0,26	0,32	0,95
Abluftöffnung (cm)	12	15	15	15	-	-	-
Gewicht (kg)	32	61	65	100	8	8	14,4
Preis in € inkl. MwSt.	1.399,00	2.329,00	2.569,00	3.169,00	325,00	509,00	563,00
Fahrgestell	Serie	Serie	Serie	Serie	-	-	-
Thermostat (3 m)	65,00	65,00	65,00	65,00	-	65,00	-
Best.-Nr.	722000002	722000002	722000002	722000002	-	722000002	-
Warmluftschlauch (7,6 m)	179,00	219,00	219,00	239,00	-	-	-
Best.-Nr.	722.4515.360	722.4515.367	722.4515.367	722.4515.361	-	-	-
Schlauchschelle	129,00	144,00	144,00	179,00	-	-	-
Best.-Nr.	722.4034.929	722.4034.890	722.4034.890	722.4034.895	-	-	-
Dieselölvorwärmer	-	167,00	167,00	167,00	-	-	-
Best.-Nr.	-	722.4033.049	722.4033.049	722.4033.049	-	-	-



Aero 21-01 PC



Aero 26-21 PC



Filter-Abreinigungs-Technik (Push & Clean)

Die Push & Clean-Technik ermöglicht eine schnelle und einfache Reinigung des Filterelements. Wenn Sie das Einlassfitting oder den Saugschlauch verschließen, dann strömt auf Knopfdruck die umliegende Luft in den Behälter und bläst in entgegengesetzter Richtung durch das Filterelement. Der Schmutz wird aus dem Filter entfernt, die Saugleistung ist wieder normal.



Viper LSU 135 und LSU 275

- Die Sauger eignen sich ideal für anspruchsvolle Aufgaben, speziell für raue und feuchte Arbeitsbedingungen wie auf Baustellen, in Kleinbetrieben und für die Reinigung nach Klempner-, Elektro- u. anderen Bauarbeiten. Sie sind leicht und einfach zu bedienen, robust und verfügen über eine optimale Saugleistung.
- sparsam und effizient. Hochqualitative Gewerbesauger zu einem konkurrenzlosen Preis
 - leicht zu transportieren und hohe Manövrierfähigkeit
 - einfache Handhabung dank ergonomischem Griff mit Kabelhaken
 - Behälterablassschlauch zur einfachen Entleerung von Flüssigkeiten ohne Abnehmen des Motorkopfes (LSU 275)
 - 2-motorig für optimale Leistung (LSU 275)



Profi Tipp

Arbeitsgeräusch
Niedriger Geräuschpegel für eine angenehme Atmosphäre am Arbeitsplatz

Ergonomischer und robuster Griff
Komfortabel zugreifen und Sauger transportieren

Zubehörhalter
Zubehör und Elektrokabel immer griffbereit und sauber aufgeräumt.

Einschaltautomatik
Elektrowerkzeug und Sauger sind eine Einheit. Absaugen, wo der Staub hinfällt. (Attix 30-21 PC)

Push & Clean
Filterabreinigung (PC Modelle)

Ergonomisches Design
Schlank und elegant für komfortablen Transport.



Attix 3

robuste Lenkrollen

Modell	Nilfisk Aero 21-01 PC	Nilfisk Aero 26-21 PC	Nilfisk Attix 30-01	Nilfisk Attix 30-21 PC	Viper LSU 135	Viper LSU 275
Best.-Nr.	666.Aero21-01PC	666.Aero26-21PC	666.Attix30-01	666.Attix30-21PC	666.LSU135	666.LSU275
Antrieb / Spannung	230 V	230 V	230 V	230 V	230 V	230 V
max. Leistung (Watt)	1250	1250	1500	1500	1000	2 x 1000
Unterdruck (mbar)	210	210	250	250	220	225
Luftmenge (l/min.)	3600	3600	3700	3700	1869	3115
Motorentyp	1-stufig	1-stufig	1-stufig	1-stufig	2-stufig	2-stufig
Behältervolumen (l)	20	25	30	30	35	75
Behältermaterial	Kunststoff	Kunststoff	Kunststoff	Kunststoff	Edelstahl	Edelstahl
Behälterablassschlauch	-	-	-	-	-	x
Gerätesteckdose	-	x	-	x	-	-
Einschaltautomatik	-	x	-	x	-	-
Push & Clean	x	x	-	x	-	-
Filterelement	PET-Vlies	PET-Vlies	PET-Vlies	PET-Vlies	Stofffilter	Stofffilter
Drehzahlregulierung	-	-	-	x	-	-
Saugrohr	Aluminium	verchromt	Aluminium	verchromt	Edelstahl	Edelstahl
Düsenausstattung	Universal-, Boden- u. Fugendüse	Boden-, Uni- u. Fugendüse, Saugbürste	Boden- u. Fugendüse	Boden- u. Fugendüse	Hartboden-, Boden-, Rund- u. Fugendüse	Hartboden-, Boden-, Rund- u. Fugendüse
Gewicht (kg)	7,5	9	10	10	13	25
Preis in € inkl. MwSt.	219,00	399,00	429,00	519,00	319,00	669,00



BR 40/10 C Adv.



AS 4325 B



SC 430 GO-Line



Die BR 40/10 C Adv ist ein Multitalent und ein Kostenkiller. Sie schrubbt Böden wie eine Ein-scheibenmaschine, nimmt Wasser auf wie ein Nass-sauger und poliert wie eine High-Speed-Maschine
Kraftvoll und schnell

- 2 schnelldrehende Walzenbürsten mit hohem Anpressdruck
- 2 Sauglippenstreifen nehmen das Wasser vorwärts und rückwärts auf

Niedrige Unterfahrhöhe

- problemloses Unterfahren von Möbeln, Werkbänken, Regalen usw
- der Schubbügel kann in beide Seiten umgelegt werden



Die AS 4325 B ist eine Scheuersaugmaschine für die tägliche Bodenreinigung mittelgroßer Flächen, die durch einfache Bedienung, zuverlässige Leistung und reduzierten Ressourcenverbrauch die Arbeit leichter macht.

- Eco-Modus optimiert die Verwendung von Wasser und Reinigungsmittel, verlängert die Laufzeit und steigert die Produktivität
- Silent-Modus ermöglicht die Reinigung in geräuschempfindlichen Bereichen
- werkzeugloses Entfernen und Anbringen der Saugleisten vereinfacht die Wartung
- intuitives Bedienfeld bietet Kontrolle über alle Funktionen



Die Nilfisk SC 430 GO-Line ist die perfekte Wahl für einfache tägliche Reinigungsaufgaben im Innenbereich mit mittleren Flächengrößen. Dank des Schrubbbürstenantriebs ist sie eine anwenderfreundliche, intuitiv einsetzbare Scheuersaugmaschine.

- Flächenleistung bis zu 2120 m² pro Stunde
- Tank-im-Tank System mit großem Fassungsvermögen für große Flächenleistung
- Schmutzwassertank leicht zu entleeren
- alle Funktionen über einen Schalter ein- und ausstellbar

Modell	Kärcher BR 40/10 C Adv.	Viper AS 4325 B	Nilfisk SC 430 GO-Line
Best.-Nr.	146.BR40/10CAAdv	666.AS4325B	666.SC430GO-LINE
Antrieb	230 V	230 V	Batterie 105/85 Ah
Bürstensystem	2 x Zylinderbürste	Tellerbürste	Tellerbürste
Arbeitsbreite Bürsten (cm)	40	43	53
Arbeitsbreite Saugen (cm)	40	-	76
Flächenleistung max. (m ² /h)	400	1720	2120
Bürstendrehzahl (U/min.)	1100	140 (Eco 100)	150
Bürstendruck	100-200 g/cm ³	max. 19 kg	max. 35 kg
Frischwassertank (l)	10	25	40
Schmutzwassertank (l)	10	25	40
Gewicht (kg)	30	58	135
Preis in € inkl. MwSt.	3.149,00	3.749,00	4.359,00



PS 480



ROS 1300

Die Handkehrmaschine Viper PS 480 ist die ideale Lösung für kleine Flächen im Innen- und Außenbereich. Sie nimmt Schmutz wie Staub, Sand, Kies, Dosen, Kronkorken, Zigarettenkippen etc. durch das Überwurfkehrprinzip mühelos auf.

- Hauptkehrwalze und Seitenbesen werkzeuglos einstellbar
- Anzeige für Hauptkehrwalzeneinstellung
- beidseitig angetriebene Hauptkehrwalze für gleichbleibendes Kehrergebnis auch in Kurven
- zwei Filter für geringere Staubbelastung
- korrosionsfreier Rahmen für lange Lebensdauer

KÄRCHER



SW 750



KM 70/20 C



KÄRCHER

KM 70/30 C Bp Pack Adv.

Die SW 750 ist eine batteriebetriebene Mitgänger-kehrmaschine mit Antrieb, die ein staubfreies Kehren ermöglicht. Sie ist die ideale Lösung für kleine bis mittlere Reinigungsaufgaben, beispielsweise an Tankstellen, auf kleinen Parkplätzen oder in Lagerhallen.

- Bedienfeld mit Anzeige des Batterieladestandes
- Hinterradantrieb für ermüdungsfreies Arbeiten
- Hauptkehrwalze und Seitenbesen werkzeuglos einstellbar
- werkzeugloser Wechsel von Besen und Filter
- manuelle Filterabrüttlung

Modell	Kehrmaschinen		Kehrsaugmaschinen		
	Viper PS 480	Kärcher KM 70/20 C	Kärcher KM 70/30 C Bp Adv.	Nilfisk SW 750	Viper ROS 1300
Best.-Nr.	666.PS480	146.KM70/20C	146.KM70/30CADV.	666.SW750	666.ROS1300
Antrieb	manuell	manuell	Batterie 12V	Batterie 12V	Batterie 24V
Fahrertrieb	-	-	-	x	x
Arbeitsbreite ohne Seitenbesen (cm)	48	48	48	50	70
Arbeitsbreite mit Seitenbesen (cm)	70	70	70	72	1350
Kehrgutbehälter (l)	38	42	42	60	130
einstellbare Hauptkehrwalze	x	x	x	x	x
Staubfilter	x	x	x	x	x
Sauggebläse	-	-	x	x	x
Filterrüttler / manuell	-	-	x	x	x
Gewicht (kg)	19,5	21	48	68	688
Preis in € inkl. MwSt.	499,00	679,00	2.049,00	3.329,00	14.679,00
2. Seitenbesen (links)	89,00	-	-	-	Serie
Best.-Nr.	666.VP13500	-	-	-	-



MC 5M / MC 6P



MC 4M-180/740 XT



MC 2C-150/650 XT



MC 5C-240/940 PE

Die PE-Geräte werden mit Benzin betrieben und können aufgrund ihrer Saugfunktion auch mit Wasser aus Tanks, Brunnen oder sonstigen alternativen Wasserquellen betrieben werden.



MC 5M / MC 6P

Profiklasse - Silent Power: langsamlaufendes Motorpumpenaggregat 1450 U./min. **benzinbetrieben**

Modell	MC 2C-150/650 XT	MC 3C-170/820 XT	MC 4M-180/740 XT	MC 5M-180/840 XT	MC 5M-200/1050 XT	MC 6P-170/1610 XT	MC 5C-240/940 PE
Best.-Nr.	666.MC2C-150/650XT	666.MC3C-170/820XT	666.MC4M-180/740XT	666.MC5M-180/840XT	666.MC5M-200/1050XT	666.MC6P-170/1610XT	666.MC5C-240/940PE
Stromanschluss (V)	230	400	400	400	400	400	Honda GX270 Benzin
Arbeitsdruck max. (bar)	150	170	180	180	200	170	240
Fördermenge max. (l/h)	650	820	740	840	1050	1600	940
Anschlussleistung (kW)	3,3	4,4	4,0	4,8	6,1	9,0	-
Zulauftemperatur max.	60°	60°	60°	60°	60°	80°	60°
Kolbentyp	Keramik / 3	Edelstahl / 3	Keramik / 3	Keramik / 3	Keramik / 3	Keramik / 4	Keramik / 3
Reinigungsmitteltank (l)	2	Kanister / 2,5	Kanister / 2,5	-	Kanister / 2,5	2 x 2,5	-
Hochdruckschlauch	15 m / DN 6	15 m / DN 6	15 m / DN 6	15 m / DN 6	15 m / DN 8	15 m / DN 10	10 m / DN 8
Strahlrohr	Universal	Universal	Universal	Flexopower	Tornado Plus	Tornado Plus	Flexopower Plus
Düse	4-in-1	4-in-1	4-in-1	Tornado Plus	Tornado Plus	Tornado Plus	Tornado Plus
Schlauchtrommel	x	x	x	x	x	x	-
Gewicht (kg)	28,1	38	42	72	78	96	45
Preis in € inkl. MwSt.	929,00	1.399,00	1.629,00	2.049,00	2.159,00	3.979,00	3.399,00
Turbohammer (ohne Strahlrohr) / Best.-Nr.	Serie inkl. 4-in-1-Düse	Serie inkl. 4-in-1-Düse	Serie inkl. 4-in-1-Düse	Serie inkl. Strahlrohr	Serie inkl. Strahlrohr	Serie inkl. Strahlrohr	249,00 666.106403002



Silent Power:

Motorpumpenaggregat mit 1450 U/min.; Lange Lebensdauer und ruhige Arbeitsatmosphäre.

Schlauchtrommel:

Standard bei X-Modellen; saubere Aufbewahrung des HD-Schlauch.

Tornado-Plus-Düse:

gleichbleibend starker Flächenstrahl über das gesamte Düsenbild.

Halterung für 2 Strahlrohre:

links + rechts – sauber aufgeräumt und ruck-zuck zur Hand

Pumpe mit Keramikkolben:

lange Lebensdauer und große Zuverlässigkeit.

EcoPower-Wärmetauscher:

für sparsamen Brennstoffverbrauch.



MH 4M-210/1000 X



MH 3M-160/770X



MH 5M-210/1100 X



Bedienelement MH

Profilklasse - Silent Power: langsamlaufendes Motorpumpenaggregat 1450 U./min.

Modell	MH 3M-160/770X	MH 4M-210/1000X	MH 5M-210/1100 X	MH 7P-180/1260 FAX
Best.-Nr.	666.MH3M-160/770X	666.MH4M-210/1000X	666.MH5M-210/1100X	666.MH7P-180/1260FAX
Stromanschluss (V)	400	400	400	400
Arbeitsdruck max. (bar)	160	210	210	180
Fördermenge max. (l/h)	770	1000	1100	1260
Anschlussleistung (kW)	4,7	7,2	7,9	7,6
Flammenüberwachung	x	x	x	x
Anti-Kalk-Einrichtung	-	-	x	x
Kolbentyp	Keramik / 3	Keramik / 3	Keramik / 3	Keramik / 4
Brennerleistung (kW)	55	70	90	
Brennstofftank (l)	15	15	30	30
Reinigungsmitteltank (l)	10	10 + 10	10 + 10	10 + 10
Hochdruckschlauch	15 m / DN 6	15 m / DN 8	20 m / DN 8	20 m / DN 10
Strahlrohr	Universal	Tornado Plus	Tornado Plus	Tornado Plus
Düse	Tornado Plus	Tornado Plus	Tornado Plus	Tornado Plus
Schlauchtrommel	x	x	x	x
Gewicht (kg)	133	149	179	204
Preis in € inkl. MwSt.	4.459,00	5.349,00	5.869,00	7.399,00
Turbohammer (ohne Strahlrohr)	92,00	128,00	292,00	-
Best.-Nr.	666.65437	666.301001108	666.106402292 inkl. Strahlrohr	-



HD 5/11-P Plus

Kaltwasser-Kompaktklasse

Kompakt, aber außerordentlich robust: Die Geräte überzeugen nicht nur durch ihre Leistungsdaten bei Druck, Fördermenge und Ausstattung, sondern auch was ihre Standzeiten angeht. Egal ob Wechsel- oder Drehstrommotor, ihre Langlebigkeit und Robustheit machen sie zur ersten Wahl, wenn's etwas rauer zugeht.



HD 5/11 P Plus



HD 5/15 CX + FR Classic



HD 7/17 M Portabel



HD 9/20-4 S Plus



HD 9/20-4 SXA Plus

Modell	Kompaktklasse		Mittelklasse	Superklasse	
	HD 5/11 P Plus	HD 5/15 CX Plus + FR Classic	HD 7/17 M Portabel	HD 9/20-4 S Plus	HD 9/20-4 SXA Plus
Best.-Nr.	146.HD5/11PPLUS	146.HD5/15CX+FRCLASSIC	146-HD7/17MPortabel	146.HD9/20-4SPLUS	146.HD9/20-4SXAPlus
Stromanschluß (V)	230	230	400	400	400
Arbeitsdruck max. (bar)	110	150	170	200	200
Fördermenge max. (l/h)	490	500	700	900	900
Anschlußleistung (kW)	2,2	2,8	4,2	7,0	7,0
beheizt	-	-	-	-	-
Zulauftemperatur max.	60°	60°	60°	60°	60°
Reinigungsmittelzufuhr	Injektor	Injektor	Injektor	opt. Becherschaumlanze	opt. Becherschaumlanze
Hochdruckschlauch	10 m / DN 6	15 m / DN 6	10 m / DN 6	10 m / DN 8	20 m / DN 8
Schlauchtrommel	-	x	-	-	x
Pistole	EASY!Force	EASY!Force	EASY!Force	EASY!Force Advanced mit Servo-Control-Regler	EASY!Force Advanced mit Servo-Control-Regler
Düse	Powerdüse	Dreifachdüse	Powerdüse	Powerdüse	Powerdüse
serienm. Flächenreiniger	-	FR Classic	-	-	-
Gewicht (kg)	20,9	30,1	30,4	60,9	72,9
Preis in € inkl. MwSt.	759,00	1.069,00	1.329,00	2.129,00	2.559,00
Dreckfräser	Serie	Serie	-	Serie	Serie



HDS 8/18-4 CX

Kaltwasser-Superklasse

Alle Innovationen zur Arbeitserleichterung sind in der neuen HD-Superklasse integriert.

Um höchste Erwartungen zu erfüllen, ist nur Material in Spitzenqualität gut genug:

- leistungsstarke und langlebige Axialkolbenpumpen mit Edelstahlkolben und Messing-Zylinderkopf
- langsam laufender 4-poliger Motor mit Wasser- u. Luftkühlung
- die automatische Schlauchtrommel reduziert die Einrichtzeit erheblich (nur SXA-Modelle)
- die neu entwickelte Rotordüse Vibrasoft reduziert Vibrationen um bis zu 30%
- ergonomische Zubehörelemente wie EASY!Force-Pisolen, das 1050-mm-Strahlrohr Advanced und Servo-Control-Regler zwischen Lanze und Pistole zur Wasser- u. Druckmengenregulierung
- kratzfester und glatter Ultra Guard HD-Schlauch mit Teflonbeschichtung

Beheizte Hochdruckreiniger der Kompaktklasse

Die Heißwasser-Hochdruckreiniger der Kompaktklasse sind durch ihre kompakten Abmessungen, die langlebige Gerätetechnik und die umfangreiche Ausstattung vielseitige Allround-Talente. Die neue Eco-Efficiency-Stufe reduziert den Brennstoffverbrauch deutlich (bis zu 20 %) und gewährleistet wirtschaftlichen und umweltgerechten Betrieb. Über das zentrale und übersichtliche Bedienfeld mit Ein-Knopf-Wahlschalter sind die Geräte sehr einfach zu bedienen.

Die präzise Reinigungsmitteldosierung ist mit Klarspülfunktion ausgestattet. Großzügige Tanköffnungen verhindern unabsichtliches Verschütten. Die CX-Geräte sind mit einer praktischen Hochdruckschlauchtrommel mit 15 m Hochdruckschlauch ausgestattet.



HD 10/25 +



Automatik-Schlauchtrommel bei allen SXA-Geräten

HD 13/18-4 SXA Plus



HDS 7/16-4 C Classic

Modell	Kaltwassergeräte-Superklasse				Heißwassergeräte-Kompaktklasse		
	HD 10/25-4 S Plus	HD 10/25-4 SXA Plus	HD 13/18-4 S Plus	HD 13/18-4 SXA Plus	HDS 7/16-4 C Classic	HDS 9/17-4 C Classic	HDS 8/18-4 CX
Best.-Nr.	146.HD10/25-4SPlus	146.HD10/25-4SXAPlus	146.HD13/18-4SPlus	146.HD13/18-4SXAPlus	146.HDS7/16-4CClassic	146.HDS9/17-4CClassic	146.HDS8/18-4CX
Stromanschluß (V)	400	400	400	400	400	400	400
Arbeitsdruck max. (bar)	250	250	180	180	160	170	180
Fördermenge max. (l/h)	1000	1000	1300	1300	700	900	800
Anschlußleistung (kW)	8,8	8,8	8,8	8,8	5,1	6,5	6,0
beheizt	-	-	-	-	x	x	x
Zulauftemperatur max.	60°	60°	60°	60°	-	-	-
Reinigungsmittelzufuhr	opt. Becherschaumlanze	opt. Becherschaumlanze	opt. Becherschaumlanze	opt. Becherschaumlanze	10 Liter Tank	10 Liter Tank	10 Liter Tank
Hochdruckschlauch	10 m / DN 8	20 m / DN 8	10 m / DN 8	20 m / DN 8	10 m / DN 6	10 m / DN 8	15 m / DN 6
Schlauchtrommel	-	x	-	x	-	-	x
Pistole	EASY!Force Advanced mit Servo-Control-Regler	EASY!Force Advanced mit Servo-Control-Regler	EASY!Force Advanced mit Servo-Control-Regler	EASY!Force Advanced mit Servo-Control-Regler	EASY!Force Advanced	EASY!Force Advanced	EASY!Force Advanced
Düse	Powerdüse	Powerdüse	Powerdüse	Powerdüse	Powerdüse	Powerdüse	Powerdüse
Gewicht (kg)	67,5	79,1	69,4	82,9	113	121	122,8
Preis in € inkl. MwSt.	2.639,00	3.019,00	2.849,00	3.229,00	3.969,00	4.399,00	4.639,00
Dreckfräser Best.-Nr.	Serie	Serie	Serie	Serie	169,00 146.4.114-042.0	169,00 146.4.114-042.0	169,00 146.4.114-042.0

HOLZBEARBEITUNG





Motorsägen 188 - 192

Trennschleifer 193

Kreissägen 194 - 196

Forstseilwinden 197

Holzspalter, Säge- und
Spaltmaschinen 198 - 201

Gartenhäcksler 202 - 206

Stubbenfräse 207

**weitere
Geräte wie z.B.
Sägespalt-
automaten
auf Anfrage**



Die MT 2000 E

- mit Wärmeschutzschalter
- Sicherheitsbremse und Zugentlastung
- 1900 W, 230V / 50 Hz
- Kettenteilung 3/8" spezial 1,3 mm



Elektro-Motorsäge MSE 141

Handliches, leichtes Einstiegsmodell mit guter Schnittleistung. Gute Ergonomie für kräfteschonendes Arbeiten, seitliche Kettenspannung zum sicheren und einfachen Spannen der Kette, Kettenbremse QuickStop Super, Öltank mit transparentem Sichtfenster, Überlastschutz.



Elektro-Motorsäge MSE 170

Leichte und komfortable Elektro-Motorsäge zum Brennholzsägen. Sehr gute Ergonomie für kräfteschonendes Arbeiten, Kettenbremse QuickStop Super, Softgriff für guten Halt und angenehmes Arbeiten, werkzeugloser Öltankverschluss für einfaches und sicheres Befüllen mit Sägekettenhaftöl, Überlastschutz.

MT 2000 E

Modell	MT 2000 E	MSE 141	MSE 170
Best.-Nr.	248.51039012	674.MSE141C-Q30	674.MSE170CQ30
Motor	Elektro	Elektro	Elektro
Leistung (Watt)	1900	1400	1700
Schnittlänge (cm)	41	30	30
Kettenschnellspannung	x	-	-
Öltank (ml)	350	200	200
Krallenanschlag	Metall	Kunststoff	Kunststoff
Gewicht (kg)	4,4	3,6	3,8
Preis in € inkl. MwSt.	149,00	189,00	299,00
Sägekette	13,90	19,00	19,00
Best.-Nr.	55223257	6773610000044	6773610000044
Führungsschiene	21,40	55,60	55,60
Best.-Nr.	1620009347	67730050003905	67730050003905



Produkt Vorteile:

Seitliche Kettenspannung: erleichtert das Nachstellen der Kette ohne Verletzungsgefahr. Separater Kraftstofftank schützt den Betrieb der Maschine vor Überhitzung und gewährleistet somit einen problemlosen Betrieb. Verstärkter Schalldämpfer reduziert den Schalldruckpegel auch bei hohen Drehzahlen. Automatischer Starter: Choke- und Halbgaseinstellung Praktische Bedienung und einfacher Gebrauch. Nickelbeschichteter Zylinder. Dreiteilig geschmiedete Kurbelwelle mit geschmiedetem Pleuel. Kurbelwellenlager mit Abdichtung. Doppelte Kolbenringe.



Die EFCO Benzinsägen MTH wurden entwickelt für eine breite Benutzerkategorie, vom einfachen Privatbedarf bis zu den anspruchsvollsten Landwirtschaftlern und Forstarbeitern. Kompaktes und vielseitiges Gerät mit einem guten Gewicht/Leistungsverhältnis für die besten Schnittleistungen bei verschiedenen Anwendungen: Ausastung, Baumpflege und Schnitt von mittelgroßen Zweigen und Baumstämmen.



Kurbelwellengehäuse aus Magnesium

Die Fertigung des Kurbelwellengehäuses als Magnesium Druckgussgehäuse wurde aus dem Profibereich adaptiert. Das Gehäuse ist dadurch wesentlich robuster, gleichzeitig aber auch leichter.

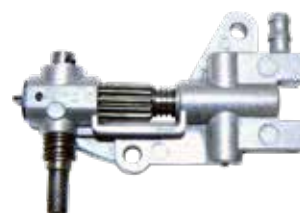

Einstellbare Ölpumpe aus Aluminium

Sie sorgt für eine einfachere Anwendung bei verschiedenen Schienen/Ketten-Kombinationen. Zugleich ist sie umweltschonend durch ihren geringen Verbrauch und keinem Ölaustritt im Standgas.



MTH 4000



MTH 5100



MTH 5600

AKTIONSPREIS
€ 199,00

AKTIONSPREIS
€ 299,00

AKTIONSPREIS
€ 349,00

Modell	MTH 4000	MTH 5100	MTH 5600
Best.-Nr.	248.50339061	248.50319061	248.50329061
Schnittlänge (cm)	35	45	45
Motor	2-Mix	2-Mix	2-Mix
Leistung (kW/PS)	1,7 / 2,3	2,2 / 3,0	2,4 / 3,5
Hubraum (cm³)	38,9	50,9	54,5
Sägekette	3/8" x 1,3 mm	325" x 1,3 mm	325" x 1,3 mm
Anschlagkralle	x	x	x
Primer	x	x	x
Kettenspannung seitlich	x	x	x
Gewicht (kg)	4,5	5,0	5,1
Preis in € inkl. MwSt.	239,00	379,00	439,00

Alle genannten Aktionspreise gelten nur solange der Vorrat reicht.



MS 162

Einstiegsmodell zum Brennholzsägen. Einfache Bedienung dank Kombihebel, sparsamer 2-Mix-Motor



MS 182

Einstiegsmodell zum Brennholzsägen mit mehr Leistung und seitlicher Kettenspannung zum sicheren und einfachen Nachspannen der Kette, sparsamer 2-Mix-Motor



MS 291

Sehr gut für die Brennholzernte. Sparsamer 2-Mix-Motor, Langzeit-Luftfiltersystem bewirkt lange Filterstandzeiten, werkzeuglose Tankverschlüsse zum sicheren und einfachen Betanken.



1 Kompensator

Er sorgt für konstantes Kraftstoff-/Luftgemisch auch bei zunehmender Verschmutzung des Luftfilters.

2 Leichtstartsystem

Nahezu ruckfreies Anwerfen durch STIHL Elastostart, Dekompressionsventil und / oder manuelle Kraftstoffpumpe.

3 Kettenschnellspannung

Nach dem Lockern des Kettenraddeckels kann die Sägekette komplett ohne Werkzeug mit einem Stellrad gespannt werden.

4 Werkzeuglose Tankverschlüsse

Spezialverschlüsse für die Kraftstoff- und Öltanks für unkompliziertes Öffnen und Verschließen.

5 STIHL ErgoStart (E)

Leichtes und kräfteschonendes Starten durch eine zusätzliche Feder zwischen Kurbelwelle und Anwerfseilrolle.



MS 182 C-BE



Der STIHL ErgoStart (E)

Modell	für die Grundstückspflege					für die Landwirtschaft	
	MS 162	MS 182	MS 182 C-BE	MS 212	MS 231	MS 194 C-E	MS 271
Best.-Nr.	674.MS162	674.MS18235	674.MS182CBE35	674.MS21235	674.MS23135	674.MS194CE35	674.MS27140
Schnittlänge (cm)	30	35	35	35	35	35	40
Motor	2-Mix	2-Mix	2-Mix	2-Mix	2-Mix	2-Mix	2-Mix
Leistung max. (kW/PS)	1,2 / 1,6	1,6 / 2,2	1,6 / 2,2	1,7 / 2,3	2,0 / 2,7	2,0 / 2,7	2,6 / 3,5
Hubraum (cm³)	30,1	35,8	35,2	38,6	42,6	31,8	50,2
Sägekette (Zoll)	3/8" PMM3	3/8" PMM3	3/8" PMM3	3/8" PM3	3/8" PM3	3/8" PM3	.325" RM3
Kettenschnellspannung	-	-	x	-	-	-	-
ErgoStart	-	-	-	-	-	x	-
Gewicht (kg)	3,8	4,6	4,9	4,6	4,8	4,1	5,6
Preis in € inkl. MwSt.	199,00	411,00	451,00	511,00	591,00	631,00	729,00
Sägekette Halbmeißel	19,00	24,70	24,70	24,70	24,70	21,30	35,00
Best.-Nr.	67736100000044	67736360000050	67736360000050	67736360000050	67736360000050	67736100000050	67736860000067
Ersatzführungsschiene	55,60	76,20	76,20	76,20	76,20	65,90	86,50
Best.-Nr.	67730050003905	67730050004809	67730050004809	67730050004809	67730050004809	67730050033909	67730030086813

Baumpflegesägen



MS 391

Sehr gut für den Brennholzeinschlag und für das Bauen mit Holz. Luftfiltersystem mit Vorabscheidung für sehr lange Filterstandzeit, Dekompressionsventil für einen kräfteschonenden Startvorgang.



MS 194 T

Die Universal-Baumpflegesäge von Stihl. Sparsamer 2-Mix-Motor, verliersichere Mutter am Kettenraddeckel, 1/4"-PM3-Sägekette für einen feinen Schnitt.



MS 201 TC-M

Leistungsstarke Benzinmotorsäge für die Baumpflege. Optimal im Handling. Exakt zu führen. Hervorragend im Schnitt. Ideales Leistungsgewicht. Hohe Kettengeschwindigkeit. Diese Baumpflegesäge ist speziell für Arbeiten im Baum konzipiert und ist ausschließlich in der Baumpflege anzuwenden. Diese Motorsäge ist nur für in der Baumpflege geschulte Anwender vorgesehen.



Hochentaster

Leistungsstarker Hochentaster mit umweltschonendem STIHL 4-MIX-Motor. Tankt Benzin-Öl-Gemisch. Praktischer Teleskopschaft mit Gesamtlänge von 270 - 390 cm. Angenehmes Klangbild, exzellente Durchzugskraft. Weniger Abgase als ein 2-Takt-Motor. Mit praktischem Motor-Standfuß. Für die wirtschaftliche Baumpflege vom Boden in bis ca. 5 m Höhe.

Modell	Landwirtschaft			Baumpflegesägen		Hoch-Entaster
	MS 291	MS 311	MS 391	MS 194 T	MS 201 TC-M	HT 135
Best.-Nr.	674.MS29140	674.MS31140	674.MS39140	674.MS194T30	674.MS201TC-M30	674.HT135
Schnittlänge (cm)	40	40	40	30	30	30
Motor	2-Mix	2-Mix	2-Mix	2-Mix	2-Mix	4-Mix
Leistung max. (kW/PS)	2,8 / 3,8	3,1 / 4,2	3,3 / 4,5	1,4 / 1,9	1,8 / 2,4	1,4 / 1,9
Hubraum (cm³)	55,5	59	64,1	31,8	35,2	36,3
Sägekette (Zoll)	3/8" RM3	3/8" RM	3/8" RM	1/4" PM3	3/8" PS3	1/4" PM3
Dekompressionsventil	-	x	x	-	-	-
ElastoStart	-	-	-	x	x	-
Langzeit-Luftfiltersystem	-	x	x	-	-	-
Gewicht (kg)	5,6	6,2	6,2	3,3	3,7	7,9
Preis in € inkl. MwSt.	849,00	989,00	1.097,00	604,00	1.037,00	1.249,00
Ersatzkette	32,20	32,20	32,20	28,90	21,80	28,90
Best.-Nr.	67736520000060	67736520000060	67736520000060	67736700000064	67736160000044	67736700000064
Ersatzführungsschiene	86,50	86,50	86,50	65,90	65,90	55,60
Best.-Nr.	67730030006113	67730030006113	67730030006113	67730050083409	67730050004805	67730050083405



Forstwirtschaft



MS 261 C-M

Sehr leichte, handliche und leistungsstarke Profi-Motorsäge. Spritzig und durchzugsstark mit bis zu fünfmal längeren Filterstandzeiten. Mit leicht zu reinigendem HD2-Filter, mengenregulierbarer Ölpumpe, rostfreiem Edelstahlschalldämpfer und verliersicheren Muttern am Kettenraddeckel. Bis zu 20 % weniger Kraftstoffverbrauch und bis zu 50 % Abgasreduzierung im Vergleich zum Stihl 2-Takt-Motor.



MS 462 C-M

Moderne, vibrationsarme Hochleistungssäge für die Forst- und Landwirtschaft. Optimiertes Leistungsgewicht und Führungsverhalten, sehr niedriges Vibrationsniveau. Umfangreiche Ausstattung. Bis zu 20 % weniger Kraftstoffverbrauch und 50 % Abgasreduzierung im Vergleich zu konventionellen Zweitaktmotoren ohne 2-MIX-Technologie. Sehr gut für den Einschlag in mittelstarken Beständen.



MS 500 iW

Erste Motorsäge mit elektronischer Kraftstoffeinspritzung STIHL Injection. Bestes Leistungsgewicht am Markt. Ideal geeignet für die Starkholzernte und Aufarbeitung dank Leichtbaukonzept und hervorragender Beschleunigung. Optimierter Krallenanschlag, HD2-Filter mit sehr guter Filterwirkung, verliersichere Muttern am Kettenraddeckel und werkzeugloser Filterdeckel, mengenregulierbare Hochleistungs-Ölpumpe für hohe Förderleistung.



MS 362 C-M

Moderne, 3,5 KW-Motorsäge mit 2-Mix-Motor für bis zu 20 % weniger Kraftstoffverbrauch und bis zu 50 % Abgasreduzierung im Vergleich zum Stihl 2-Takt-Motor. Mit Langzeit-Luftfiltersystem mit Vorabscheidung, Antivibrationssystem und mengenregulierbarer Ölpumpe. Sehr effizient bei allen Arbeiten im mittelstarken Holz.



MS 400 C-M

Weltweit erste Motorsäge mit Magnesiumkolben für ein ausgezeichnetes Leistungsgewicht sowie eine hohe Maximaldrehzahl. Mit hoher Schnittleistung für die Professionelle Anwendung im Forst. Ideal zum Fällen, Entasten und Aufarbeiten von Holz in mittelstarken Beständen. Verliersichere Muttern am Kettenraddeckel, werkzeuglose Tankverschlüsse zum einfachen und sicheren Befüllen mit Betriebsstoffen.



MS 661 C-M W

Die Wettkampfsäge der STIHL TIMBERSPORTS Series. Starkholzsäge für härteste Einsätze im Forstbereich. Stihl M-Tronic garantiert stets optimale Motorleistung. Einfaches Starten dank nur einer Startposition und Stoptasterfunktion. Mengenregulierbare Hochleistungs-Ölpumpe für hohe Förderleistung, HD2-Filter mit sehr guter Filterwirkung.

für die Forstwirtschaft

Modell	MS 261 C-M	MS 362 C-M	MS 400 C-M	MS 462 C-M	MS 500 i W	MS 661 C-M W
Best.-Nr.	674.MS261C-M40	674.MS362C-M40	674.MS400CM45	674.MS462CM50	674.MS500IW63	674.MS661CM71
Schnittlänge (cm)	40	40	45	50	63	71
Motor	2-Mix	2-Mix	2-Mix	2-Mix	2-Mix	2-Mix
Leistung (kW/PS)	2,9 / 3,9	3,5 / 4,8	4,0 / 5,4	4,4 / 6,0	5,0 / 6,8	5,4 / 7,3
Hubraum (cm³)	50,2	59	66,8	72,2	79,2	91,1
Sägekette (Zoll)	325" RS	3/8" RS	3/8" RS	3/8" RS	3/8" RS	3/8" RS
Dekompressionsventil	x	x	x	x	x	x
ElastoStart	x	x	x	x	x	x
Langzeit-Luftfiltersystem	x	x	x	x	-	-
elektrische Griffheizung	-	-	-	-	x	x
Gewicht (kg)	5,2	5,6	5,8	6	6,2	7,6
Preis in € inkl. MwSt.	1.199,00	1.469,00	1.599,00	1.799,00	2.074,00	2.104,00
Ersatzkette	35,00	32,20	35,30	38,50	45,20	48,60
Best.-Nr.	6773639000067	6773621000060	6773621000066	6773621000072	6773621000084	6773621000091
Ersatzführungsschiene	86,50	86,50	96,80	107,10	127,70	153,50
Best.-Nr.	67730030006813	67730030006813	67730030005217	67730030005221	67730030005231	67730030006038

Trennschleifer

- für den Hoch-, Tief- und Strassenbau, für Verleiher von Baugeräten sowie Profis im Garten- und Landschaftsbau
- Benzin-Geräte zum Trennen von Beton, Stein, Asphalt, Baustahl und Rohren



TS 410

Leichter und handlicher Trennschleifer. Die 300 mm Trennschleifscheibe erreicht eine maximale Schnitttiefe von 100 mm. Das Stihl-Antivibrationssystem gewährleistet eine gute Führung des Trennschleifers im Schnitt. Langzeit-Luftfiltersystem für eine lange Filterstandzeit, kräfteschonendes Anwerfen dank Dekompressionsventil und ein sparsamer 2-MIX-Motor.



TS 420

Universell einsetzbarer Trennschleifer für den Hoch- und Tiefbau. Mit der 350 mm Trennschleifscheibe ist eine Schnitttiefe von 125 mm möglich. Das Stihl Antivibrationssystem gewährleistet eine gute Führung des Trennschleifers im Schnitt. Langzeit-Luftfiltersystem für eine lange Filterstandzeit, kräfteschonendes Anwerfen dank Dekompressionsventil sowie ein sparsamer 2-MIX-Motor.



TS 700

Stärkster Trennschleifer für 350 mm Trennschleifscheiben. Der Trennschleifer ist perfekt geeignet für den Einsatz in voller Schnitttiefe. Kräfteschonendes Starten durch Dekompressionsventil und Stihl ElastoStart. Das Langzeit-Luftfiltersystem ermöglicht eine lange Filterstandzeit.



TS 800

Stihl Trennschleifer für 400 mm Trennschleifscheibe mit einer Schnitttiefe von maximal 145 mm, reduziertes Gewicht durch Magnesiumschutz. Ausgestattet mit Dekompressionsventil und Stihl ElastoStart für ein kräfteschonendes Starten, dem Langzeit-Luftfiltersystem für eine lange Filterstandzeit und einem sparsamen 2-MIX-Motor.

Modell	TS 410	TS 420	TS 700	TS 800
Best.-Nr.	674.TS410	674.TS420	674.TS700	674.TS800
Motor	2-MIX-Motor	2-MIX-Motor	2-MIX-Motor	2-MIX-Motor
Leistung max. (kW/PS)	3,2 / 4,4	3,2 / 4,4	5 / 6,8	5 / 6,8
Hubraum (cm ³)	66,7	66,7	98,5	98,5
Antivibrationssystem	x	x	x	x
verschleißfestes Anwerfseil	x	x	-	-
ElastoStart	-	-	x	x
Dekompressionsventil	x	x	x	x
Ø Trennschleifscheibe (mm)	300	350	350	400
Kunstharztrennschleifscheibe	x	x	x	x
Schnitttiefe (mm)	100	125	125	145
Wasseranschluss	x	x	x	x
Gewicht (kg)	9,5	9,7	11,7	12,7
Gesamtlänge (cm)	67,5	72,5	85	89
Preis in € inkl. MwSt.	1.699,00	1.729,00	2.049,00	2.129,00



GL WS 714 Basic



GL TWS 714 Basic



GL WS 714 Basic

Die ideale Säge für die Feuerholzverarbeitung

Die solide Konstruktion in Verbindung mit dem günstigen Drehpunkt der Wippe macht es möglich, das 700 mm Sägeblatt optimal auszunutzen. 240 mm starke Holzstämmen können, ohne das Holz zu drehen, durchgesägt werden.

- kompakte Bauweise
- voll verzinktes, stabiles Grundgestell
- spielend einfaches Arbeiten durch leichtgängige Wippe
- Motorschutzschalter mit Phasenwender
- kratz- und wetterfest durch Pulverbeschichtung und Feuerverzinkung
- mit Fahrgestell
- Transportgriffe für kräfteschonendes Bewegen
- Wippe mit Schutzkäfig und eingelassenen Längenmarkierungen
- Wippenverlängerung serienmäßig

GL TWS 714 Basic

Die Gartenland Tischwipp-Kreissäge ist durch ihre kombinierte und dennoch stabile Bauweise zum schneiden von Brennholz wie auch zum Längsschneiden von Brettern und Bohlen geeignet. Der Umbau zwischen Tisch- und Wippbetrieb erfolgt in Sekundenschnelle. Ein stabiles Fahrwerk mit grossdimensionierten Transporträdern, dazu zwei ausziehbare Transportgriffe sorgen für leichten und schnellen Transport der Maschine.

- Stabile, kugelgelagerte und leichtgängige Wippe
- Verstellbarer Längsanschlag (Tischbetrieb)
- Stabiler Sägeblattschutz (Tischbetrieb) und Drehschutz (Wipp-Betrieb)
- Verzinktes und robustes Grundgestell, hochwertige Pulverbeschichtung
- kratz- und wetterfest durch Pulverbeschichtung und Feuerverzinkung
- Wippenverlängerung serienmäßig
- Mit Fahrgestell und Transportwagen serienmäßig

Modell	GL WS 714 Basic	GL TWS 714 BASIC
Best.-Nr.	559.GLWS714Basic	559.GLTWS714Basic
Geräteanschluss	400 V	400 V
Motorleistung (kW)	5,5	5,5
Sägeblatt (mm)	700	700
Schnitttiefe (mm)	240	240
Wippenverlängerung	Serie	Serie
Transportmöglichkeit	Fahrgestell	Transportwagen
Sägeblatt	Chromstahl	Chromstahl
Gewicht (kg)	155	215
Preis in € inkl. MwSt.	2.599,00	2.999,00
Ersatzsägeblatt Chromstahl 56 Zähne	111,00	111,00
Best.-Nr.	35270067	35270067
Ersatzsägeblatt Hartmetall 42 Zähne	209,00	209,00
Best.-Nr.	35270076	35270076



Wipp-Säge 700

Für effizientes Brennholzschnitten entwickelt und mit hohem Bedienkomfort ausgestattet, ist diese Wippkreissäge in 3 unterschiedlichen Antriebsvarianten erhältlich.

Neben der serienmässig kugelgelagerten Wippe für kraftsparendes Arbeiten, sorgen auch verzinkte und pulverbeschichtete Bauteile für Langlebigkeit im Arbeitseinsatz. Jede Maschine mit E-Motor besitzt eine automatische Stopp-Funktion, wodurch nach Abschalten des Antriebes, das Sägeblatt unmittelbar zum Stillstand gebracht wird.

- voll verzinktes, stabiles Grundgestell
- kugelgelagerte mechanische Wippe
- Transportgriffe mit großdimensionierten Transporträdern für kräfteschonendes Bewegen
- Kratz- und wetterfest durch hochwertige Pulverbeschichtung und Feuerverzinkung

serienmässig mit Hartmetallblatt ausgerüstet



Wippe mit Schutzkäfig und eingelassenen Längensmarkierungen

Modell	WS 700 Z	WS 700 E	WS 700 KE
Best.-Nr.	559.WS700Z	559.WS700E	559.WSK700E
Geräteanschluss	Zapfwelle	400 V	400 V
Motorleistung (KW)	min. 30 kW Schlepper	5,5	5,5
Sägeblatt (mm)	700	700	700
Schnitttiefe (mm)	240	240	240
Transportmöglichkeit	Dreipunkt	Transportwagen	Transportwagen
Sägeblatt	Hartmetall	Hartmetall	Hartmetall
Keilriemenantrieb	-	-	x
Gewicht (kg)	165	155	205
Preis in € inkl. MwSt.	3.529,00	2.889,00	3.339,00
Ersatzsägeblatt Chromstahl 56 Zähne Best.-Nr.	111,00 35270067	111,00 35270067	111,00 35270067
Ersatzsägeblatt Hartmetall 42 Zähne Best.-Nr.	209,00 35270076	209,00 35270076	209,00 35270076
Gelenkwelle	Serie	-	-
Betriebsstundenzähler Best.-Nr.	535,00 559.KS-ZAL-25	-	-

Tischwipp-Säge 700

Die Wippkreissäge mit Tisch, vielseitig einsetzbar!

- bedienerfreundliche Wippe, verwindungsfrei in solider Stahlblechkonstruktion
- blitzschnelle Umstellung von Tisch- auf Wippkreissäge ohne Werkzeug
- solides Fahrgestell mit Schiebestangen für einfachen Transport
- kratz- und wetterfest durch hochwertige Pulverbeschichtung und Feuerverzinkung



serienmäßig mit Hartmetallblatt ausgerüstet

- stabiler Sägeblattschutz für Tischbetrieb und Drehschutz für Wipp-Betrieb
- verstellbarer Parallelanschlag
- voll verzinktes, stabiles Grundgestell
- kugelgelagerte mechanische Wippe

Rolltisch-Säge 700

Die robust konstruierten Rolltisch-Kreissägen verfügen über einen kugelgelagerten und damit äußerst leichtgängigen Tisch. Durch die unkompliziert zu bedienende Handwippe mit Rückholfeder kann das Holz sicher geklemmt und geführt werden. Die integrierten Krallen verhindern das Verdrehen des Brennholzes und der Käfig schützt den Bediener effektiv.



- stabiler, kugelgelagerter und leichtgängiger Rolltisch
- Holzfixierung mit automatischem Rückzug
- stabiler Sägeblattschutz
- kratz- und wetterfest durch hochwertige Pulverbeschichtung und Feuerverzinkung



Modell	Tischwippsäge		Rolltischsäge
	TWS 700 E	TWS 700 EZ	RTE
Best.-Nr.	559.TWS700E	559.TWS700EZ	559.RTE
Geräteanschluss	400 V	400 V / Zapfwellenantrieb	400 V
Motorleistung (KW)	5,5	5,5 / min. 30 kW Schlepper	5,5
Sägeblatt (mm)	700	700	700
Schnitttiefe (mm)	240	240	240
Transportmöglichkeit	Transportwagen	Dreipunkt / Transportwagen	Transportwagen
Sägeblatt	Hartmetall	Hartmetall	Hartmetall
Keilriemenantrieb	-	Zapfwellenantrieb über Keilriemen	-
Gewicht (kg)	215	320	180
Preis in € inkl. MwSt.	3.789,00	6.199,00	2.919,00
Ersatzsägeblatt Chromstahl 56 Zähne	111,00	111,00	111,00
Best.-Nr.	35270067	35270067	35270067
Ersatzsägeblatt Hartmetall 42 Zähne	209,00	209,00	209,00
Best.-Nr.	35270076	35270076	35270076
Gelenkwelle	-	399,00	-
Best.-Nr.	-	559.US-ZAL-24	-
Wippenverlängerung	Serie	Serie	-
Best.-Nr.	-	-	-
Betriebsstundenzähler	-	535,00	-
Best.-Nr.	-	559.KS-ZAL-25	-



400M

Leistungsstarke Seilwinde. Mit einer Zugkraft von mehreren Tonnen lässt sich der gefällte Baum über die Seilwinde 400M einfacher bewegen und beispielsweise für das Verladen auf einen Rückewagen vorbereiten. Während hingegen im zugänglichen Forstgeländen die direkte Aufnahme über eine Rückezange möglich ist, leistet die Forstseilwinde in großen und dichten Wäldern einen unerlässlichen Beitrag

650 EHS A

Die elektrohydraulische Seilwinde mit kompakten, verstellbaren Dreipunktbau, hydraulischer Eigenversorgung und optionaler Seileinlaufbremse ist für Traktoren ab 60 PS konzipiert. Besonders geeignet für die Rückung schwerer Lasten und von Stammholz bei längeren Seillagen im steilen Gelände. Ein großer Zahnraddurchmesser an der Kupplungsscheibe reduziert die Kettenbelastung der Königswieser Funkwinde KGD 650. Der Rahmen ist aus Qualitätsstahl gefertigt und sorgt mit dem Gitterverbau aus Stahlstreben für die erforderliche Stabilität! Die Funksteuerung ist Voraussetzung für eine rationelle Einmannarbeit und trägt zur Arbeitssicherheit bei. Serienmäßig mit hydraulischer Eigenversorgung, selbstnachstellender Kupplung, Untersetzungsgetriebe, unterem Seileinlauf, Anhangkupplung, Totmann-Bremse, Schutzgitter und Stützfüsse.



550 EHS A

Die 5,5 to starke Seilwinde mit elektrohydraulischer Betätigung und hydraulischer Eigenversorgung ist das ideale Rückegerät für Schlepper ab 50 PS. Ein großer Scheibenkupplungsdurchmesser sorgt für eine geringe Wärmeentwicklung und geringeren Verschleiß. Die Kupplung der Seilwinde wird mittels Ringzylinder betätigt und ist selbst-nachstellend. Massive Stahlverstreben, sowie verstärkte Antriebskomponenten ermöglichen eine anspruchsvolle Nutzung. Besonders vorteilhaft ist die Funkseilwinde bei der Ein-Mann-Forstarbeit! Serienmäßig mit hydraulischer Eigenversorgung, selbstnachstellender Kupplung, Untersetzungsgetriebe, unterem Seileinlauf, Anhangkupplung, Totmann-Bremse, Schutzgitter und Stützfüsse.

800 EHS A

Die Profi-Seilwinde mit elektrohydraulischer Betätigung und höchster Stabilität. Die Haltekraft der Bremse verhindert ein Nachlaufen des Seiles. Der Anpressdruck der 3-Scheiben-Kupplung erfolgt hydraulisch über einen Ringzylinder und sorgt für Überlastsicherung. Die Königswieser Funkseilwinde mit 8,0 to Zugkraft ist mit einer stufenlos einstellbaren Seileinlaufbremse und standardmässig mit dem automatischen Seilausstoss ausgestattet. Dadurch wird das Nachrollen der Trommel verhindert. Der seitliche Gitterverbau aus Stahlstreben, der gegengelagerte Seileinlauf und der verstärkte Rahmen erhöhen die Stabilität. Die verstärkte Antriebskette garantiert höchste Kraftübertragung. Serienmäßig mit hydraulischer Eigenversorgung, selbstnachstellender 3-Scheiben Kupplung, Untersetzungsgetriebe, unterem Seileinlauf, Anhangkupplung, Totmann-Bremse, Schutzgitter und Stützfüsse.

Modell	400M	550 EHS A	650 EHS A	800 EHS A
Best.-Nr.	559.400M	559.550EHS A	559.650EHS A	559.800EHS A
Zugleistung unten (t)	4	5,5	6,5	8
mittlere Seilgeschwindigkeit (m/s)	0,6	0,6	0,6	0,6
Schaltfunktion	mechanisch	hydraulisch	hydraulisch	hydraulisch
Seillänge (m)	95	70	70	80
Seil-Ø (mm)	85	10	11	12
Kraftbedarf (kW)	-	ab 37	ab 44	ab 59
Breite x Höhe (mm)	1300 x 1950	1500 x 2300	1700 x 2300	2000 x 2300
Anbau Kategorie	I + II	I + II	I + II	III
Steuerung	-	Funksteuerung Standard	Funksteuerung Standard	Funksteuerung Profi
Seilgleiter	2x	2x	2x	2x
Chokerkette	1x	2x	2x	2x
Gelenkwelle	x	x	x	x
Gewicht ohne Seil (kg)	245	408	460	760
Preis in € inkl. MwSt.	4.319,00	10.069,00	11.579,00	15.329,00



GL HS 802 Basic



GL HS 804 Basic



GL HS 802 / 804 Basic

- leistungsstarker E-Motor mit Null-Spannungsauslöser
- niedrige Motorendrehzahl durch große Hydraulikpumpe. Dies schont den Motor und erhöht somit entscheidend die Lebensdauer.
- stufenlose Spalthöhenverstellung
- hochwertige Pulverbeschichtung



GL HS 114 Basic

GL HS 114 Basic

- massiver Profilstahlrahmen
- Spezial-Messing-Gleitführung, die den Verschleiß am Stahlrohrrahmen verhindert
- Zylinder für Transport und Lagerung absenkbar
- stufenlose Spalthöhenverstellung
- mechanische Zweihandbedienung
- mechanischer Stammheber
- hochwertige Pulverbeschichtung



GL HS 165 BASIC

- massiver Profilstahlrahmen
- Spezial-Messing-Gleitführung, die den Verschleiß am Stahlrohrrahmen verhindert
- Dreipunktaufhängung Kat. I und Kat. II serienmäßig
- Zylinder für Transport und Lagerung absenkbar
- mechanische Zweihandbedienung
- mechanischer Stammheber
- hochwertige Pulverbeschichtung
- Zapfwellenantrieb 540 U/min.



GL HS 166 Basic



mechanische Zweihandbedienung



Zapfwellenantrieb

GL HS 166 Basic

- massiver Profilstahlrahmen
- Spezial-Messing-Gleitführung, die den Verschleiß am Stahlrohrrahmen verhindert
- Dreipunktaufhängung Kat. I und Kat. II serienmäßig
- Zylinder für Transport und Lagerung absenkbar
- mechanische Zweihandbedienung
- mechanischer Stammheber
- hochwertige Pulverbeschichtung
- Kombiantrieb Zapfwelle / E-Motor

Modell	GL HS 802 Basic	GL HS 804 Basic	GL HS 114 Basic	GL HS 164 Basic	GL HS 165 Basic	GL HS 166 Basic
Best.-Nr.	784.GLHS802Basic	784.GLHS804Basic	784.GLHS114Basic	784.GLHS164Basic	784.GLHS165Basic	784.GLHS166Basic
Geräteanschluss	230 V	400 V	400 V	400 V	Zapfwelle	400 V / Zapfwelle
Motorleistung (kW)	3,5	3	4,8	5,5	-	5,5
max. Spaltdruck (t)	8	8	11	16	16	16
max. Spaltlänge (cm)	50	50	100	100	100	100
max. Spaltgutdurchmesser (cm)	35	35	40	45	45	45
Spaltgeschwindigkeit (m/s)	0,029	0,038	0,048	0,064	0,064	0,064
Rücklaufgeschwindigkeit (m/s)	0,124	0,163	0,06	0,091	0,091	0,091
Hydraulikölldruck (bar)	280	280	200	260	260	260
Hydraulikölvolumen (l)	3,4	3,4	11	16	16	16
Fahrgestell	x	x	x	x	x	x
3-Punkt-Aufnahme	-	-	-	x	x	x
Gewicht (kg)	113	110	235	305	273	318
Preis in € inkl. MwSt.	869,00	899,00	1.849,00	2.599,00	2.599,00	2.999,00

Die stabile Bauweise und hohe Funktionalität bei den Binderberger Holzspaltern sind Garanten für hervorragende Alltagstauglichkeit. Große Transporträder und ein komfortabler Griff sorgen für problemlosen Transport. Die stufenlose Höheneinstellung mittels Kette ermöglicht eine einfache und schnelle Veränderung der erforderlichen Spaltlänge. Dank der hochwertigen KTL-Beschichtung (Lackierung und Pulverbeschichtung) und des feuerverzinkten Grundrahmens sind diese Kurzholzspalter treue Begleiter über viele Jahre.



H6 E / 400

Stehender Brennholzspalter mit 6 t Spaltkraft

Das kostengünstige Einstiegsmodell für die Brennholzaufbereitung mit 400 V Elektromotor in bewährter Binderberger Qualität. Die stufenlose Höheneinstellung mittels Kette ermöglicht eine einfache und schnelle Veränderung der erforderlichen Spaltlänge. Der Transportgriff und die großen Transporträder ermöglichen einen einfachen Transport des Splatters.



H8 E / 400

Stehender Brennholzspalter mit 8 t Spaltkraft

Aufgebaut auf einem stabilen und verzinkten Grundrahmen ist der H8 für das Spalten von Kurzholz bis 55 cm ausgelegt. Das im Katalog abgebildete Modell ist mit einem 400 V Elektromotor ausgestattet, alternativ ist der H8 auch aus einer Kombination mit Elektromotor oder Antrieb über die Schlepperzapfwelle erhältlich. Die stufenlose Höheneinstellung mittels Kette ermöglicht eine einfache und schnelle Veränderung der erforderlichen Spaltlänge.



H8 Kombi EZ
Abbildung ähnlich

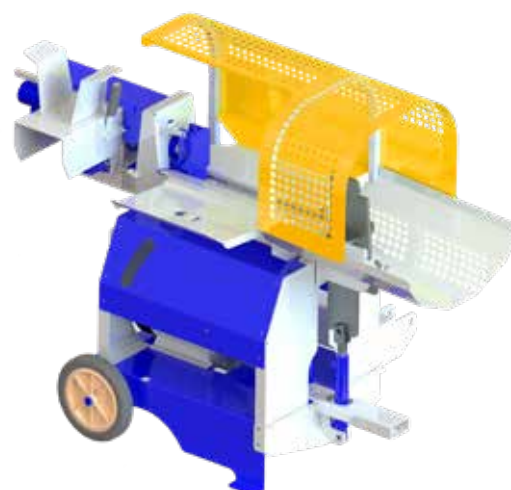

SP8 E

Durch die liegende Bauweise werden der Arbeitskomfort und die Sicherheit erheblich erhöht. Das Holz wird durch das serienmäßig höhenverstellbare 4-fach Spaltkreuz gedrückt, wonach es auf der ausgeklappten Holzablage liegenbleibt. Das im Katalog abgebildete Modell wird mit einem 400 V Elektromotor angetrieben, alternativ ist der SP auch mit einer Zapfwellenpumpe oder einer Kombination aus beiden erhältlich.

Stehender Brennholzspalter mit 8 t Spaltkraft

Aufgebaut auf einem stabilen und verzinkten Grundrahmen. Als Antriebsvarianten stehen Spalter mit Elektromotor, Zapfwellenpumpe, oder einer Kombination aus beiden zur Wahl. Die stufenlose Höheneinstellung mittels Kette ermöglicht eine einfache und schnelle Veränderung der erforderlichen Spaltlänge.

Modell	H6 E / 400	H8 E / 400	H8 Kombi EZ	SP8 E
Best.-Nr.	559.H6E/400	559.H8E/400	559.H8KOMBIEZ	559.SP8E
Geräteanschluss	400 V	400 V	400 V + Zapfwelle	400 V
Motorleistung (kW)	4	4	4 / 20 kW Schlepper	4
Spaltdruck (t)	6	8	8	8
Spaltlänge (cm)	55	55	55	55
Vorlaufgeschwindigkeit (cm/s)	7	7	7	9
Rücklaufgeschwindigkeit (cm/s)	31	39	39	13
Gewicht (kg)	145	230	260	215
Preis in € inkl. MwSt.	2.209,00	3.119,00	3.859,00	3.779,00
3-Punkt-Anbau	-	269,00	Serie	269,00
Best.-Nr.	-	559.SP-ZAL-01	-	559.SP-ZAL-02
6-fach Spaltkreuz	-	-	-	269,00
Best.-Nr.	-	-	-	559.SP-ZAL-06
Hydraulische Messerverstellung	-	-	-	789,00
Best.-Nr.	-	-	-	559.SP-ZAL-07
Speed Control	-	-	-	479,00
Best.-Nr.	-	-	-	559.SP-ZAL-08

Die Stehendspalter von Binderberger mit serienmäßigem Drehteller, Speed Control, zwei Holzhaltebügeln und absenkbarem Zylinder sind für die mittleren und gehobenen Ansprüche der Brennholzaufbereitung ausgelegt. Mit ihrem frei einstellbaren oberen und unteren Anschlag für den Spaltnesserweg und dem verstellbaren 3-Punkt-Anbau gewährleisten Sie komfortables und effizientes Arbeiten. Durch die optional erhältliche Schlagkette, die am Spaltnesser befestigt werden kann, lassen sich schwere Stämme mühelos in die richtige Spaltposition bringen. Wer es noch komfortabler mag, stattet seinen Meterholzspalter mit der optional erhältlichen Seilwinde mit Funksteuerung aus.



H20 Eco Split Z

Speed Control

Das serienmäßige SPEED CONTROL regelt druckabhängig das Umschalten von Eilgang- auf Normalgeschwindigkeit. Die Spaltleistung erhöht sich dadurch bis zu 30 %, da immer mit der maximalen Geschwindigkeit gearbeitet wird.

Hubhöhenbegrenzung

Durch die obere und untere frei einstellbare Hubhöhenbegrenzung wird Zeit gespart und das Hydrauliksystem arbeitet nie auf Überdruck, wodurch Überhitzung verhindert wird.

Holzfixierung

Durch die gezackte Holzanschlagkante des Spaltnessers lässt sich das Holz vor dem Spaltvorgang einfach und optimal positionieren.

Dreipunkt-Anbausystem

Durch das in der Breite und Tiefe verstellbare 3-Punkt Anbausystem kann der Holzspalter an jeden Schlepper angepasst werden und es muss nicht am Schlepper umgestellt werden. Bolzen der Kategorie I und II sind inklusive.

Drehteller

Der serienmäßige und von Binderberger patentierte Drehteller nimmt axiale Kräfte von drehwüchsigen Holz auf. Dadurch werden Holzfasern nicht durchtrennt, sondern das Spaltnesser folgt dem Faserverlauf und erzeugt schöne Holzscheite und ca. 30 % weniger Abfall/ Spreißel.



H20 Super Speed Z

Abb. zeigt Seilwinde mit Funksystem (optional / auf Anfrage)

Serienausstattung Stehendspalter:

- patentierter Drehteller auf massiver, verzinkter Bodenplatte
- Speed Control für automatische Maximalgeschwindigkeit
- zwei stabile und verzinkte Holzhaltebügel
- verstellbarer 3-Punkt-Anbau
- Standard 2-Handbedienung
- Hydraulik-Druckfilter
- Spalt-Hydraulikzylinder nach unten versenkbar (Transportstellung)
- mechanischer Stammheber

Modell	H12 Eco Split Z	H20 Eco Split Z	H12 Super Speed Z	H12 Super Speed EZ	H20 Super Speed Z
Best.-Nr.	559.H12ECOZ	559.H20ECOZ	559.H12SSPEEDZ	559.H12SSPEE EZ	559.H20SSPEEDZ
Geräteanschluss	Zapfwelle	Zapfwelle	Zapfwelle	400 V + Zapfwelle	Zapfwelle
Motorleistung min. (kW)	20	22	20	20	22
Spaltdruck (t)	12	20	12	12	20
Spaltlänge (cm)	max. 115	max. 115	max. 115	max. 115	max. 115
Vorlaufgeschwindigkeit 1 (cm/s)	19	15	25	15 / 25	22
Vorlaufgeschwindigkeit 2 (cm/s)	41	27	53	33 / 53	39
Rücklaufgeschwindigkeit (cm/s)	37	34	47	29 / 48	51
Gewicht (kg)	320	550	330	370	550
Preis in € inkl. MwSt.	4.499,00	5.999,00	5.219,00	6.419,00	6.599,00
Spalttisch für Spaltlänge 55 cm	469,00	489,00	469,00	469,00	489,00
Best.-Nr.	559.SP-ZAL-27	559.SP-ZAL-28	559.SP-ZAL-27	559.SP-ZAL-27	559.SP-ZAL-28
Motorsäge u. Sappihalter	169,00	169,00	169,00	169,00	169,00
Best.-Nr.	559.SP-ZAL-38	559.SP-ZAL-38	559.SP-ZAL-38	559.SP-ZAL-38	559.SP-ZAL-38
Standard 2-Handbedienung	Serie	Serie	Serie	Serie	Serie
Gelenkwelle 710 mm	349,00	349,00	349,00	349,00	349,00
Best.-Nr.	559.GW-ZAL-002	559.GW-ZAL-002	559.GW-ZAL-002	559.GW-ZAL-002	559.GW-ZAL-002

Das in den 80er Jahren gegründete Unternehmen Hansa Products hat sich auf die Entwicklung und Produktion hochwertiger Holzhäcksler spezialisiert. Modernste Produktionstechniken wie CNC-Bearbeitung, Laserschneiden, Roboterschweißen sowie hochwertigste Pulverbeschichtungen garantieren eine gleichbleibend hohe Qualität und lange Lebensdauer der Produkte. Hansa Häcksler sind für eine höchstmögliche Effizienz in der Anwendung konzipiert. Sie benötigen weniger Treibstoff, sind mit hochwertigen Motoren ausgestattet und mit umweltfreundlichen Decklacken beschichtet.

Manövrierbarkeit

Das ausgewogene Design - mit eingebauten Handgriffen, Luftreifen, niedrigem Schwerpunkt und optionaler Anhängerkupplung- erlaubt das einfache manövrieren und transportieren.



Selbsteinzug über Messerscheibe

Das Design des Einzugstrichters ist sehr anwenderfreundlich. Die große Öffnung (das Häckselgut muss vorher nicht zerkleinert werden) ist in einer angenehmen Füllhöhe schräg angeordnet.



Scharfer Schnitt

Die rotierenden Messer zerkleinern das Schnittgut scherenartig im Zusammenspiel mit der einstellbaren, gehärteten Gegenplatte.



Direkter Auswurf

Die Gebläsewirkung des Rotors ermöglicht ein Design, bei dem der Mulch direkt ausgestoßen wird. Sie können zwischen einem optionalen Fangsack, dem direkten Auswurf auf den Boden oder, für Modelle mit großem Austrittsvolumen, dem direkten Auswurf in einen Anhänger oder Container wählen.



Soft Start

Leichtes Starten mit Soft-Start Technologie - Drehgriff zur Aktivierung des Riemenantriebs zwischen Motor und Rotor. Dies sorgt für Laufruhe und Schutz des Motors vor Stoßbelastungen.

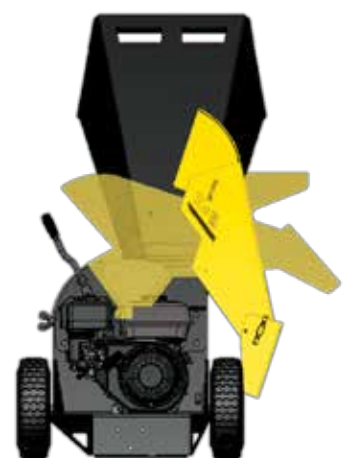

Leichter Wartungszugang

Auch wenn Blockaden äußerst selten vorkommen, kann der Häcksler im Bedarfsfall leicht & sicher geöffnet werden, um das Gehäuse zu säubern oder die Messer zu warten.



Der HANSA C3e unterscheidet sich von anderen Modellen auf dem Markt. Bei den meisten Häckslern müssen Äste einzeln eingespeist werden – die C3e Einzugsöffnung von 100 mm x 130 mm ermöglicht die gleich-

zeitige Bearbeitung mehrerer Äste. Kompakt in der Größe kann der C3e im Gartenschuppen gelagert werden, ohne mehr Platz als ein normaler Rasenmäher einzunehmen.



Einer der kompaktesten 40 mm-Häckler auf dem Markt. Eine leichte aber massive Stahlkonstruktion mit einem Gesamtgewicht von 66 kg ermöglicht es, den C4 mühelos durch den Garten zu bewegen.



Neu im Sortiment ist der Hansa C5. Dieser Häckler orientiert sich im Design am C7 und kann Äste bis zu 60 mm verarbeiten. Er ist dabei ähnlich kompakt in den Abmessungen wie der C4 und passt somit perfekt in jeden Privatgarten.



Der HANSA C7 mit einem Softstart-System und aus massivem pulverbeschichtetem 5 mm Stahl gefertigt ist das meistverkaufte Modell unter den Hansa Häckslern. Der kraftvolle automatische Einzug, erzeugt durch den 45-Grad-Winkel - in dem die Äste geschnitten werden - und die Trägheit, die durch die 12,5 kg schwere Messerscheibe entsteht, häckselt mühelos Äste mit einer Stärke bis zu 70 mm Durchmesser. Angetrieben von einem 6,5 PS starken Honda GX200 gibt es derzeit nichts vergleichbares auf dem Markt.



Der 3-Rad HANSA C13 ist einer der wendigsten Häckler seiner Klasse. Die Gewichtsverteilung wurde speziell so konzipiert, dass der Benutzer die Maschine problemlos über alle Geländearten bewegen kann. Mit 90 mm Häckselleistung und einem Messerscheibengewicht von 36 kg ist der C13 eine Maschine für schnelles und effektives Arbeiten.



Anhängerkupplung C13C



Äste schleppen ist vorbei! Mit einer Gesamtbreite von nur 650 mm ermöglicht der C16c den Zugang durch die kleinsten Gartentüren und Tore. Mit einer Häckselleistung von 110 mm, ist der HANSA C16c ein kompakter Hochleistungshäckler. Die Trägheit, die durch die 50 kg Messerscheibe bei 2000 U/min erzeugt wird, ermöglicht es Hackgut bis zu 3,5 Meter zu werfen. Die Soft-Start Technologie gepaart mit einem doppelten Riemen schont dabei den Motor.

Modell	C3e	C4	C5	C7	C13C	C16C
Best.-Nr.	151.C3e	151.C4	151.C5	151.C7	151.C13C	151.C16C
Max. Ast- / Stammdurchmesser (mm)	30	40	60	70	90	110
Motor	Elektrisch / 230 V	Honda GP160	Honda GP 200	Honda GX200	Honda GX390	B&S Vanguard 2-Zyl.
Leistung (kW/PS)	1,5 / 2	4,1 / 5,5	4,8 / 6,5	4,8 / 6,5	9,5 / 13	11,8 / 16
Größe Einzugsöffnung (mm)	100 x 130	100 x 130	100 x 130	130 x 150	170 x 220	170 x 220
Messerscheibe Ø / Stärke (mm)	260 x 6	260 x 6	286 x 10	400 x 10	560 x 12	560 x 20
Gewicht der Messerscheibe (kg)	4	4	6,6	12,5	36	50
Geschwindigkeit der Messerscheibe (U/min)	2.820	3.600	3.600	2.850	2.000	2.000
Riemenantrieb	-	Einfach	Einfach	Einfach	Doppelt	Doppelt
Einzug			Selbsteinzug über Messerscheibe			
Höhe des Aufwurfschachtes (mm)	450	450	585	780	1580	1580
Art des Auswurfschachtes	fest	fest	fest	Auswurf verstellbar	270° drehbar	270° drehbar
Räder	200 mm Vollgummi	200 mm Vollgummi	250 mm Vollgummi	270 mm Luftreifen	400 mm Luftreifen	400 mm Luftreifen
Abmessungen LxBxH (mm)	1.040 x 520 x 1.040	900 x 500 x 1.120	1165 x 560 x 1195	900 x 650 x 1.200	1.510 x 650 x 1.620	1.510 x 650 x 1.620
Gewicht (kg)	53	66	67	93	214	230
Preis in € inkl. MwSt.	1.399,00	2.099,00	2.499,00	3.249,00	6.499,00	8.899,00
Stoßstange Best.-Nr.	-	-	-	119,00 151.C7-A001	-	-
Anhängerkupplung Kugelkopf Best.-Nr.	-	-	-	219,00 151.C7-A013	349,00 151.C13-A300	-
Anhängerkupplung Rasentraktoren Best.-Nr.	-	-	-	149,00 151.C7-A012	-	-
Fangsack Best.-Nr.	149,00 151.C4-A014	149,00 151.C4-A014	-	-	-	-



Einfach. Robust. Langlebig.

Die zapfwellenbetriebenen Häcksler von Hansa überzeugen mit ihrer massiven und robusten Bauweise. Die schweren und großdimensionierten Messerscheiben mit ihren widerstandsfähigen Klingen bieten eine Häckselleistung, die in dieser Preisklasse ihresgleichen sucht. Die Klingen sind dabei mit wenigen Handgriffen erreichbar und somit einfach zu tauschen.



C13PTO

Hobbylandwirte und -gärtner finden in dieser Maschine alles, was Sie von einem Häcksler erwarten. Die Wartung der Maschine ist denkbar einfach, denn die Klingen sind mit wenigen Handgriffen sehr leicht zugänglich. Die Einzugsöffnung von 170 mm x 220 mm und ein 270-Grad-einstellbarer Auswurfschacht ermöglichen eine schnelle Verarbeitung und die Möglichkeit, links oder rechts zu häckseln, ohne die Position des Traktors ändern zu müssen. Geeignet für Traktoren ab 17 PS.



C21PTO

Der HANSA C21 PTO hat ein Messerscheibengewicht von 80 kg und einen Durchmesser von 650 mm x 20 mm, eine Größe, die normalerweise nur bei größeren Häckslern mit hydraulischem Einzug zu finden ist. Die Messerscheibe und die Einzugsöffnung (200 mm x 285 mm) bieten Traktorenbesitzern ab 34 PS einen Hochleistungshäcksler mit einer Häckselleistung von bis zu 130 mm Durchmesser. Der Einzugsrichter ist so geformt, dass auch größere Äste und buschiges Blattwerk eingeführt werden können.

Modell	C13PTO	C21PTO
Best.-Nr.	151.C13PTO	151.C21PTO
Ast- / Stamm-Ø max. (mm)	90	130
Motor	Zapfwelle 540 U/min.	Zapfwelle 540 U/min.
Antriebsleistung / Traktor	12,5 - 33 kW erforderlich	25 - 40 kW erforderlich
Größe Einfüllöffnung (mm)	170 x 220	200 x 285
Messerscheiben-Ø / Stärke (mm)	560 x 12	650 x 20
Gewicht Messerscheibe (kg)	36	80
Geschwindigkeit Messerscheibe (U./min.)	2000	1800
Einzug	Selbsteinzug über Messerscheibe	Selbsteinzug über Messerscheibe
Höhe Auswurfschacht (mm)	1450	1850
Art Auswurfschacht	270° drehbar	270° drehbar
Gelenkwelle	Serie	Serie
Abmessungen L x B x H (mm)	1100 x 900 x 1500	1394 x 1300 x 1850
Gewicht (kg)	202	307
Preis in € inkl. MwSt.	5.299,00	7.999,00



PROFI TIPP
Aufgrund des geringen Gewichts und einfachen, robustem Aufbau ideal für die Vermietung geeignet



inkl.
80 km/h
Fahrwerk
zur TÜV
Abnahme

NEU

Modell	C21
Best.-Nr.	151.C21
Max. Ast- /Stammdurchmesser (mm)	130
Motor	Honda GX630
Leistung (kW/ PS)	15,5 / 21
Kraftstoff	Benzin
Tankinhalt (l)	11
Startsystem	elektrisch
Größe Einfüllöffnung (mm)	200 x 285
Anzahl der Messer	2
Messergröße (mm)	200 x 80 x 12
Messermaterial	Modifizierter Werkzeugstahl A8
Dimension der Schneidscheibe (mm)	650 x 20
Gewicht der Schneidscheibe (kg)	80
Geschwindigkeit der Schneidscheibe (U/min)	1800
Riemenantrieb	Doppelt
Räder	12 Zoll
Abmessungen LxBxH (mm)	2.440 x 1.360 x 1.885
Auswurf	270° drehbar
Höhe des Auswurfschachtes (mm)	1.885
Gewicht (kg)	425
Preis in € inkl. MwSt.	16.999,00

Dies ist die größte Produktion von Hansa mit schwerkraftbasiertem Selbstezug. Dieser Weltklassehäcksler verfügt über eine besonders robuste Messerscheibe, die auch die hartnäckigsten Herausforderungen ihrer anspruchsvollen Bediener erfüllt. Der Zweizylinder V-Motor mit Elektrostart macht das Starten zum Kinderspiel. Der Einzugstrichter ist so geformt, dass auch größere Äste und buschiges Blattwerk eingeführt werden können. Anwender: gewerblich, z.B. Baumpfleger, GaLaBau, Friedhöfe, kleine Kommunen, Golfplätze.



Tillmann



Summertime



Kompostmeister



Messerscheibenlagerung

Die berührungslose Messerscheibenlagerung sorgt dafür, dass selbst problematische Materialien verarbeitet werden können, ohne die Maschine zu beschädigen.



Schnellöffnung

Schnellöffnung per Handgriff für Reinigungs- und Wartungsarbeiten, Messerscheibe wird automatisch abgebremst.



Stellknopf

Über den Stellknopf an der Vorderseite des Gerätes wird der Auswurf größer oder kleiner gestellt, d.h. grobes oder feines Schreddermaterial (Kompostmeister).

**Das ist die Praxis!
Für den „Alles-Häcksler“ kein Problem**

- Strauchwerk
- Buschartiges Material
- Aststärken bis 40 mm Ø
- Nutzgartenabfälle
- Bohnenkraut
- Kartoffelkraut
- Blumen
- Stauden
- Knollen
- Wurzelwerk
- Topfblumen
- Laub und Stroh
- Und vieles mehr



Schreddergut fein bzw. trocken. Ideal für das Verteilen im Garten oder als Zwischenschicht bei der Kompostierung.



Gleichmäßiges, grobes Schreddergut, z.B. zum Abdecken von Beeten.

Patentiertes Zweikammer-Schneidsystem

für materialgerechtes Zerkleinern:

Oben werden weiche Gartenabfälle eingefüllt und gehäckselt, seitlich holziges Material geschnitzelt. Leistungsstarker Elektromotor mit integrierter, elektrischer Motorbremse. Schalter-Stecker-Kombination mit automatischem Wideranlaufschutz. Große Einfüllöffnung (19 cm) ermöglicht das Verarbeiten von verzweigtem Material. Rückschlagsicherung durch Gummispritzschutz (Summertime + Kompostmeister).

Modell	Tillmann 2100	Summertime 2100	Summertime 2300	Kompostmeister 2400	Kompostmeister 3500
Best.-Nr.	914.00110.TM2100	914.00110.ST2100	914.00110.ST2300	914.00110.KM2400	914.00110.KM3500
Leistung (Watt)	2100	2300	2800	2400	3500
Antrieb	230 Volt	230 Volt	400 Volt	230 Volt	400 Volt
Motorbremse	elektrisch	mechanisch	mechanisch	mechanisch	mechanisch
Zerkleinerungswerkzeuge	2 Vorschneider / 2 Hobelmesser	2 Häckselmesser / 2 Schnitzmesser	4 Häckselmesser / 2 Schnitzmesser	6 Häckselmesser / 2 Schnitzmesser	6 Häckselmesser / 2 Schnitzmesser
Aststärke max. (mm)	30	40	40	40	40
Länge x Breite x Höhe (cm)	65 x 61 x 127	102 x 54 x 134	102 x 54 x 134	102 x 54 x 134	102 x 54 x 134
Gewicht (kg)	39	48	50	55	55
Preis in € inkl. MwSt.	1.144,00	1.644,00	1.825,00	1.799,00	2.139,00



Leistungsstarke Stubbenfräse zum Entfernen von Stubben. Das kompakte Design ermöglicht das Arbeiten auf engstem Raum und ist damit vielseitig einsetzbar, ob im Privatgarten, Wald oder wo auch immer ein Baumstubben entfernt werden muss. Mit einer Arbeitstiefe von 23 cm unter der Oberfläche sowie in einer Arbeitshöhe von bis zu 53 cm können Stubben einfach und effizient beseitigt werden.



Einstellung Frästiefe

Über die Höheneinstellung am Handgriff können verschiedene Frästiefen eingestellt werden.



Radbremse

Eine Bremse kann eines der beiden Räder stoppen, so dass das Fräsrad von einer Seite zur anderen geführt werden kann.



Fräsrاد

Die Hartmetall-beschichteten Schneidezähne lassen sich leicht austauschen.

Modell	GL SBF 13H
Best.-Nr.	941.GLSBF13H
Motor	Honda GX 390
Leistung max. (kW/PS)	9,56 / 13
Frästiefe unterirdisch (mm)	229
Frästiefe oberirdisch (mm)	534
Anzahl Zähne	8 Schneidezähne
Fräs-Ø mit Schneidezähnen (mm)	355
Tankvolumen (l)	6,1
Bereifung	5.3 / 4.50 - 6.4PR
Gewicht (kg)	137
Preis in € inkl. MwSt.	5.499,00

PKW-ANHÄNGER UND ZUBEHÖR



PKW-Anhänger Alu 210

PKW-Anhänger Profi.....211, 215

PKW-Anhänger Kipper 212 - 213

PKW-Anhänger Koffer 214

Auffahrschienen 216 - 217





H 752010



HA 132513 FS



HA 20/253015



HA 752513 FS



HA 132513 ÜFW

Weitere Modelle auf Anfrage

mit klappbarer Stahlgitter-Überfahrwand ca. 175 cm lang mit Exzenterverschlüssen hinten, max. 500 kg belastbar, Höhe in zusammengeklapptem Zustand ca. 96 cm

Aufbau:

- Mehrfach wasserfest verleimter Spezialholzboden in 15 mm Stärke mit rutschhemmender Phenolharzbeschichtung
- integrierte versenkte Verschlüsse
- Einsteckmöglichkeit an allen vier Ecken
- 6 Stück Zurringe in den Seitenwänden integriert, an den Innenseiten der 350 mm hohen Bordwände
- Zugkraft 400 kg pro Zurring, Dekra geprüft
- Klappe vorne (ab HA 203015) und hinten



Stahlgitteraufsatz (optional)



Zurringe in den Seitenwänden integriert



Plane + Gestell (optional)



Flachplane (optional)

Modell	H 752010	HA 752513 FS	HA 132513 FS	HA 132513 ÜFW	HA 203015	HA 253015
Best.-Nr.	521.00200.H752010	521.00200.HA752513	521.00200.HA132513	521.HA132513UEFW	521.00200.HA203015	521.00200.HA253015
Bordwand	Alu	Alu	Alu	Alu	Alu	Alu
Zul. Gesamtgewicht (kg)	750	750	1300	1300	2000	2500
Nutzlast (kg)	614	585	1063	1008	1633	2113
Bereifung (Zoll)	13	13	14	14	13	15
Kastenmaß (cm)	205 x 109 x 30	251 x 131 x 35	251 x 131 x 35	251 x 131 x 35	303 x 150 x 35	303 x 150 x 35
Achse	1-Achs	1-Achs	1-Achs	1-Achs	Tandemachse	Tandemachse
integriertes Verzurrsystem	x	x	x	x	x	x
Deichsel	V-Deichsel	V-Deichsel	V-Deichsel	V-Deichsel	V-Deichsel	V-Deichsel
Bremse	-	-	x	x	x	x
Preis in € inkl. MwSt.	1.169,00	1.589,00	2.169,00	3.019,00	3.619,00	3.819,00
Überführung	370,00	370,00	370,00	370,00	380,00	380,00
Brief	42,00	42,00	42,00	42,00	42,00	42,00
Stützrad	45,00	45,00	-	-	-	-
Best.-Nr.	448000078	448000078	Serie	Serie	Serie	Serie
Schiebestützen	77,00	67,00	67,00	-	67,00	67,00
Best.-Nr.	521.231.00121	448000076	448000076	Serie	448000076	448000076
Radstoßdämpfer (1 Satz)	-	-	138,00	138,00	258,00	258,00
Best.-Nr.	-	-	521.015.00047	521.015.00047	521.015.00103	521.015.00103
Stahlgitteraufsatz (62 cm)	-	699,00	699,00	675,00	1.169,00	1.169,00
Best.-Nr.	-	521.489.00434	521.489.00434	521.489.00434.001	521.489.00439	521.489.00439
Flachplane	99,00 (grau)	199,00 (blau)	199,00 (blau)	-	345,00 (blau)	345,00 (blau)
Best.-Nr.	521.430.02256	521.430.01838	521.430.01838	-	521.430.01848	521.430.01848
Plane und Gestell	375,00	845,00	845,00	1.169,00	1.589,00	1.589,00
Best.-Nr.	Ladehöhe 100 cm (blau) 521.430.00302	Ladehöhe 160 cm (blau) 521.430.04463	Ladehöhe 160 cm (blau) 521.430.04463	Ladehöhe 160 cm (grau) 521.430.04026.002	Ladehöhe 180 cm (blau) 521.430.02024	Ladehöhe 180 cm (blau) 521.430.02024
Diebstahlsicherung	38,00	38,00	38,00	38,00	38,00	38,00
Best.-Nr.	448000073	448000073	448000073	448000073	448000073	448000073



HT 203116

HT-Modelle

- qualitativ einzigartige Grundrahmenkonstruktion aus verschweißten u. verschraubten Profilträgern
- Rahmenlängsträger durch Leichtbauprägungen, Mehrfachkantungen extrem stabil und verwindungsfrei
- sämtliche Rahmenteile im Tauchbad feuerverzinkt
- Bordwand aus doppelwandigem eloxiertem Aluminium-Profil, 25 mm stark
- alle Bordwände mit versenkten Verschlüssen, abklappbar und abnehmbar
- gesteckte Eckrungen, abnehmbar
- serienmäßig im Rahmen integrierte Verzurrleisten mit Anbindebügeln



FTK-Modelle

- Fahrgestell geschraubt und verzinkt
- verzinkte Kippbrücke
- V-Deichsel tauchbad feuerverzinkt
- Kippbrücke über Stoßdämpfer mechanisch kippbar
- Aluminium-Auffahrschienen
- Multifunktionsbeleuchtung und Rückfahrcheinwerfer
- optional Radanschlag auf den Standschienen verstellbar



Universal-Modelle

- V-Deichsel eingeschraubt, tauchbad feuerverzinkt
- Bodenplatte 18 mm stark
- tauchbad feuerverzinkte Auffahrbohlen aus Gitterrost, unter der Ladefläche eingeschoben
- 7 Verzurringe pro Seite
- Seilwinde mit Seil und 3-fach verstellbarer Halterung (optional)
- Automatik-Stützrad
- Multifunktionsbeleuchtung und Rückfahrcheinwerfer



MTKA-Modelle

- äußerst stabiler, geschraubter Grundrahmen aus gekanteten und gezogenen Stahlprofilen für höchste Beanspruchung
- sämtliche Rahmenteile im Tauchbad feuerverzinkt
- Auffahrrampe aus Stahl mit Anti-Rutsch-Lochprägungen für sicheres Beladen auch bei Nässe
- 6 bzw. 8 Verzurrbügel zur optimalen Ladungssicherung
- doppelwirkende Hydraulikpumpe mit Ölvorrat und Umschaltventil zum Heben und Senken
- durch das hydr. Ankippen der Ladefläche erhält der Universaltransporter einen günstigen Anfahrwinkel und kann auch mit Fahrzeugen mit geringer Bodenfreiheit sicher und einfach befahren werden.

Modell	Tandem-Hochlader		Fahrzeugtransportanhänger			
	HT 203116	HT 254118	FTK 274020	UNIVERSAL 3000	MTKA 304222	MTKA 354722
Best.-Nr.	521.00200.HT203116	521.00200.HT254118	521.FTK274020	521.UNIVERSAL3000	521.MTKA304222	521.MTKA354722
Bordwand	Alu	Alu	-	-	Alu	Alu
Zul. Gesamtgewicht (kg)	2000	2500	2700	3000	3000	3500
Nutzlast (kg)	1538	1905	2070	2310	2130	2535
Bereifung (Zoll)	13	15	10	10	13	13
Ladehöhe (cm)	72	75	58	60	65	65
Kastenmaß (cm)	310 x 165 x 35	410 x 185 x 35	400 x 200	400 x 203	420 x 218 x 20	470 x 218 x 20
integriertes Verzurrsystem	x	x	-	x	x	x
kipubar	-	-	mechanisch	-	hydraulisch	hydraulisch
mit Auffahrschienen	-	-	x	x	-	-
mit Auffahrklappe	-	-	-	-	x	x
Tandemachse	x	x	x	x	x	x
Bremse	x	x	x	x	x	x
Preis in € inkl. MwSt.	4.129,00	5.139,00	5.549,00	5.939,00	9.499,00	10.629,00
Überführung	420,00	420,00	420,00	420,00	420,00	420,00
Brief	42,00	42,00	42,00	42,00	42,00	42,00
Stützrad	Serie	Serie	Serie	Serie	Serie	Serie
Stützen hinten	229,00 (Teleskop)	229,00 (Teleskop)	-	195,00 (Stützfüße)	-	-
Best.-Nr.	521.231.00016	521.231.00017	-	521.700.01156	-	-
Radstoßdämpfer	245,00	259,00	259,00	259,00	245,00	269,00
Best.-Nr.	521.015.00105	521.015.00014	521.015.00014	521.015.00014	521.015.00105	521.015.00193
Seilwinde	-	-	449,00	Serie	449,00	449,00
Best.-Nr.	-	-	521.700.01151	Serie	521.700.01151	521.700.01151
Diebstahlsicherung	38,00	38,00	38,00	38,00	38,00	38,00
Best.-Nr.	448000073	448000073	448000073	448000073	448000073	448000073



HUK 152715



HUK 202715 / 272715

Rückwärtskipper HUK

Die neuen Einachs- und Tandemachsmodelle. Geschweißte und feuerverzinkte Rahmenteile, integrierte Zurrbügel, eine Stahlkipprücke und ein 3-stufiger Kippzylinder, der per Handpumpe bedient wird, gehören zu den serienmäßigen Features der HUK-Modelle

- Fahrgestell und Kippbrücke geschweißt und im Tauchbad feuerverzinkt
- verzinkter Brückenboden
- Bordwände 300 mm, rundum abklappbar
- konische Eckrungen, abnehmbar
- 3-stufiger Teleskopzylinder mit Handpumpe (optional Hand- und Elektropumpe)
- V-Nut Außenrahmen mit versenkten Zurrbügeln
- Beleuchtung im Unterfahrschutz integriert
- Automatikstützrad



Weitere Modelle auf Anfrage



Stahlgitteraufsatz (optional)



Radstoßdämpfer (optional)

Modell	HUK 152314	HUK 152715	HUK 202715	HUK 272715	HUK 273117
Best.-Nr.	521.HUK152314	521.HUK152715	521.HUK202715	521.HUK272715	521.HUK273117
Bordwand	Alu	Alu	Alu	Alu	Alu
Zul. Gesamtgewicht (kg)	1500	1500	2000	2700	2700
Nutzlast (kg)	1100	1025	1470	2160	2015
Bereifung (Zoll)	13	13	13	13	13
Ladehöhe (cm)	64	67	68	65	67
Kastenmaß (cm)	230 x 140 x 30	268 x 150 x 30	268 x 150 x 30	268 x 150 x 30	314 x 175 x 30
Handpumpe	x	x	x	x	x
Achse	1-Achs	1-Achs	Tandemachse	Tandemachse	Tandemachse
Bremse	x	x	x	x	x
Preis in € inkl. MwSt.	4.089,00	4.449,00	4.939,00	5.179,00	5.779,00
Überführung	420,00	420,00	420,00	420,00	420,00
Brief	42,00	42,00	42,00	42,00	42,00
Hand- und Elektropumpe	1.149,00	1.149,00	1.149,00	1.149,00	1.149,00
Stützfüße hinten	185,00	185,00	185,00	185,00	185,00
Best.-Nr.	521.720.01282	521.720.01282	521.720.01282	521.720.01282	521.720.01282
Radstoßdämpfer	129,00	129,00	245,00	245,00	259,00
Best.-Nr.	521.015.00033	521.015.00033	521.015.00105	521.015.00105	521.015.00039
Stahlgitteraufsatz / 60 cm	1.235,00	1.289,00	1.289,00	1.289,00	1.345,00
Best.-Nr.	521.489.00089	521.489.00091	521.489.00091	521.489.00091	521.489.00093
Diebstahlsicherung	38,00	38,00	38,00	38,00	38,00
Best.-Nr.	448000073	448000073	448000073	448000073	448000073



HTK 3000.31

**Weitere
Modelle auf
Anfrage**



HTK 3500.41 Tridem

Die neu überarbeiteten Humbaур-Kipper setzen mit ihren technischen Innovationen Standards, an denen sich die Branche wieder orientieren wird. Die elektrisch betriebenen Kippeinrichtungen sind ab sofort in einer kombinierten Variante mit E-Satz und Handpumpe ab 3,0 to serienmäßig eingebaut. Man hat die Batterie mit einem 13-poligen Ladestecker verbunden, um den Akku permanent während der Fahrt – bei entsprechender Steckerbelegung im Zugfahrzeug – laden zu können. Der Bohlenschacht für die einschiebbaren Aluminium-Bohlen ist bereits serienmäßig im Anhänger integriert, so dass die Bohlen auch einfach nachträglich eingeschoben werden können (HTK). Die Stahlkipprücke ist durchgehend aus einem Stück gefertigt, um auch schlecht abrutschendes Ladegut vernünftig und einfach zu entladen.



Modell	HTK 2700.27	HTK 3000.31	HTK 3500.31	HTK 3500.37	HTK 3500.41 Tridem
Best.-Nr.	521.HTK2700.27	521.HTK3000.31ALU	521.HTK3500.31ALU	521.HTK3500.37ALU	521.HTK3500.41TRIDEM
Bordwand	Alu	Alu	Alu	Alu	Alu
Zul. Gesamtgewicht (kg)	2700	3000	3500	3500	3500
Nutzlast (kg)	2025	2130	2600	2485	2250
Bereifung (Zoll)	13	13	13	13	13
Ladehöhe (cm)	72,5	74,5	76	76	75
Kastenmaß (cm)	267 x 150 x 35	314 x 175 x 35	314 x 175 x 35	363 x 185 x 35	410 x 210 x 35
Kombipumpe Hand- u. Elektro	-	x	x	x	x
Handpumpe	x	-	-	-	-
Bohlenschacht vormontiert	x	x	x	x	x
hintere Klappe pendelbar	x	x	x	x	x
Achse	Tandemachse	Tandemachse	Tandemachse	Tandemachse	3-Achser
Bremse	x	x	x	x	x
Preis in € inkl. MwSt.	6.759,00	8.689,00	9.659,00	10.999,00	12.929,00
Überführung	420,00	420,00	420,00	420,00	420,00
Brief	42,00	42,00	42,00	42,00	42,00
Hand- und Elektropumpe	1.149,00	Serie	Serie	Serie	Serie
Teleskopkurbelstützen	229,00	229,00	229,00	229,00	229,00
Best.-Nr.	521.231.00185	521.231.00198	521.231.00198	521.231.00198	521.231.00198
Radstoßdämpfer	259,00	269,00	269,00	269,00	409,00
Best.-Nr.	521.015.00207	521.015.00209	521.015.00225	521.015.00225	521.015.00227
Auffahrschienen unter Ladefläche	889,00	889,00	889,00	889,00	889,00
Best.-Nr.	521.720.01165	521.720.01235	521.720.01235	521.720.01235	521.720.01235
Stahlgitteraufsatz / 60 cm	1.289,00	1.345,00	1.345,00	1.379,00	1.509,00
Best.-Nr.	521.489.00050	521.489.00037	521.489.00037	521.489.00073	521.489.00046
Diebstahlsicherung	38,00	38,00	38,00	38,00	38,00
Best.-Nr.	448000073	448000073	448000073	448000073	448000073



HK 132513-15 P FlexZurr



HK 253015-18 P FlexZurr



Abbildungen ähnlich

Weitere Modelle auf Anfrage

Kofferanhänger - für den sicheren Transport Ihrer empfindlichen Ladung. Die mehrfach verleimten Holz-Vielschichtplatten sind durch ihre beidseitige GFK-Beschichtung komplett wasserdicht und für optimale Stabilität in Aluminium-Profilen eingefasst. HK75 und HK13 haben eine 1-flüglige Hecktür, alle anderen Modelle sind mit einer Doppelflügeltür hinten ausgerüstet. Die Scharniere und Drehstangenverschlüsse sind für lange Lebensdauer und Witterungsbeständigkeit aus Edelstahl. Alle Modelle sind serienmäßig mit einer Innenraumleuchte ausgerüstet. Sonderwünsche wie z. B. seitliche Einstiegstür, Heckklappe als Auffahrrampe oder seitliche Verkaufsklappe sind ohne weiteres möglich.



Verzurrsystem, flexibel verschiebbar (Serie)



Innenraumleuchte (Serie)



Verkaufsklappe (optional)



Überfahrwand (optional)



Seitentür (optional)



Schiebestützen (optional)

Modell	Humbaur HK 752513-15 P FlexZurr	Humbaur HK 132513-15 P FlexZurr	Humbaur HK 153015-18 P FlexZurr	Humbaur HK 253015-18 P FlexZurr
Best.-Nr.	521-HK752513-15PFZ	521-HK132513-15PFZ	521-HK153015-18PFZ	521-HK253015-18PFZ
Kofferaufbau	Plywood	Plywood	Plywood	Plywood
Koffermaß (cm)	251 x 132 x 152	251 x 132 x 152	304 x 151 x 180	304 x 151 x 180
Zul. Gesamtgewicht (kg)	750	1300	1500	2500
Nutzlast (kg)	365	890	965	1885
Bereifung (Zoll)	13	14	13 C	15
Ladehöhe (cm)	49	53,5	53	55
Achse	1-Achs	1-Achs	1-Achs	Tandemachse
Hecktür	1-flüglig	1-flüglig	Doppelflügeltür	Doppelflügeltür
Öffnungsmaß Hecktür (cm)	120 x 147	120 x 147	140 x 175	140 x 174
Innenraumbeleuchtung	x	x	x	x
Preis in € inkl. MwSt.	3.439,00	4.019,00	5.569,00	6.309,00
Überführung	420,00	420,00	420,00	420,00
Brief	42,00	42,00	42,00	42,00
Stützrad	Serie	Serie	Serie	Serie
Schiebestützen	77,00	77,00	77,00	77,00
Best.-Nr.	521.231.00001	521.231.00001	521.231.00001	521.231.00001
Radstoßdämpfer	-	138,00	138,00	258,00
Best.-Nr.	-	521.015.00047	521.015.00047	521.015.00050
Sonderzubehör, Bestellung nur ab Werk möglich				
Seitentür / links oder rechts	959,00	959,00	959,00	959,00
Überfahrwand statt Tür hinten	355,00	355,00	389,00	389,00
Verkaufsklappe seitlich	1.149,00	1.149,00	1.339,00	1.339,00



Wenn Sie schwere Maschinen wie z.B. Hoflader, Minibagger, Schlepper oder Rasentraktoren transportieren wollen - dem Magnum ist nichts zu schwer. Robuste Seitenwände erlauben den problemlosen Transport großer Mengen von Schutt, Sand oder anderen Stoffen. Mit den modernen Befestigungsmöglichkeiten können Sie Ihre Maschinen besser als je zuvor sichern. Auf diesen multifunktionalen Maschinentransporter können Sie sich immer wieder verlassen.



Magnum Explorer / Maxx



alternativ auch mit TOP-Paket bestehend aus mit Alu-Riffelblech verkleidetem Boden und Trittlechen sowie Gitterrampe zwischen den Auffahrschienen

Weitere Modelle auf Anfrage



Schaufelablage (optional)



Steckwand hinten (optional)



verstellbare Stützfüße (Serie)



Zurrösen (Serie), 10 Stk. bei Explorer, 12 Stk. bei Maxx

Modell	MG 306 170 3000 2	MG 306 170 3500 2	MG 406 184 3000 2	MG 406 184 3500 2
Best.-Nr.	251.MAGNUM300	251.MAGNUM350	251.MAGNUMMAXX300	251.MAGNUMMAXX350
Bordwand	Stahl	Stahl	Stahl	Stahl
Zul. Gesamtgewicht (kg)	3000	3500	3000	3500
Nutzlast (kg)	2396	2830	2265	2715
Bereifung (Zoll)	13	13	13	13
Ladehöhe (cm)	40	38	40	40
Kastenmaß (cm)	306 x 170 x 30	306 x 170 x 30	406 x 184 x 30	406 x 184 x 30
integriertes Verzurrsystem	5 Ösen je Seite	5 Ösen je Seite	6 Ösen je Seite	6 Ösen je Seite
Auffahrschienen	Serie	Serie	Serie	Serie
Tandemachse	x	x	x	x
Bremse	x	x	x	x
Preis in € inkl. MwSt.	5.579,00	6.289,00	6.139,00	6.719,00
Überführung	420,00	420,00	420,00	420,00
Brief	42,00	42,00	42,00	42,00
Stützrad	Serie	Serie	Serie	Serie
mit TOP-Paket	6.749,00	7.459,00	7.559,00	8.139,00
Best.-Nr.	251.MAGNUM300TOP	251.MAGNUM350TOP	251.MAXX300TOP	251.MAXX350TOP
Radstoßdämpfer (Satz pro Achse)	309,00	309,00	309,00	309,00
Best.-Nr.	251.1050850701	251.1050850701	251.1050850701	251.10508518
Schaufelablage	210,00	210,00	210,00	210,00
Best.-Nr.	251.70350200	251.70350200	251.70350200	251.70350200
Steckwand hinten	245,00	245,00	245,00	245,00
Best.-Nr.	251.30902075	251.30902075	251.30902074	251.30902074
Diebstahlsicherung	38,00	38,00	38,00	38,00
Best.-Nr.	448000073	448000073	448000073	448000073



AO 25/08

Die gewichtsoptimierten Auffahrrampen aus dem „Superleicht-Programm“ dienen zum Verladen von schweren Geräten in Handwerk, Industrie sowie Galabau bis zu einem Gewicht von 1000 kg.

Die Verladeschienen weisen eine rutschfeste Profilierung auf und können gegen Abrutschen gesichert werden.

Dank des extralangen Auflagers (226 mm Länge) können alle gängigen Transportfahrzeuge (Sprinter, Transit etc.) befahren werden, ohne dass die Stoßstange oder die Kunststoffverkleidung des Fahrzeugs beschädigt wird.

Als platzsparende Alternative offerieren wir ein umfangreiches Sortiment an klappbaren Verladeschienen. Durch stabile Aluminium-Plus-Gelenke in der Mitte der Schienen wird die Gesamtlänge der Auffahrrampen um die Hälfte reduziert. Somit lassen sich die Auffahrrampen auf ein kompaktes Maß zusammenklappen und im PKW oder auf dem Anhänger verstauen. (auf Anfrage)



Auflagefläche AO-Modelle

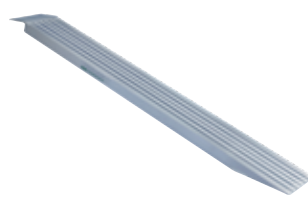

AO-Modelle



SG Modelle

SuperGrip-Aluprofile sorgen für höchste Rutschfestigkeit. Selbst stark verschmutzte Reifen oder Ketten finden auf den Verladeschienen Halt. Darüber hinaus können die Auffahrrampen leicht gereinigt werden. Dreck fällt durch die offene Fahrfläche einfach durch.

Das extra lange Auflager (206 mm) garantiert ein sicheres Aufliegen der Verladeschiene auf dem Anhänger.



Das SuperGrip Aluprofil bietet sowohl bei grober Verschmutzung als auch bei Schnee und Eis einen perfekten Halt.

Modell	AO 20/08	AO 25/08	AO 30/06	SG 20/10	SG 25/08
Best.-Nr.	448.00510.AO20/08	448.00510.AO25/08	448.00510.AO30/06	448.SG20/10	448.SG25/08
Länge (cm)	200	250	300	200	250
Tragkraft pro Paar (kg)	1000	1000	800	1200	1000
Fahrflächenbreite (cm)	25	25	25	30	30
Schienenbreite (cm)	25	25	25	30	30
Rand	-	-	-	-	-
Super-Grip-Profil	-	-	-	x	x
Gewicht / Stück (kg)	7	9	11,5	9,5	11,5
Preis in € inkl. MwSt.	469,00	529,00	579,00	729,00	869,00



BO Serie

**Auffahrampen ohne Rand = mehr Flexibilität
... für Schwerfahrzeuge mit Luftbereifung oder Gummiketten bis zu
einer Tragkraft von 8.700 kg. (auf Anfrage)**

Auffahrampen ohne Rand bieten Ihnen ein Höchstmaß an Flexibilität. Denn sie verfügen über eine größere Fahrflächenbreite als Rampen mit Rand. Dadurch sind „BO“-Verladeschienen auch für Baumaschinen mit einer breiten Bereifung oder Gummikette geeignet.

Zudem können Auffahrampen mit oberliegender Fahrfläche auch problemlos von Fahrzeugen mit geringer Bodenfreiheit befahren werden.



Serienmäßig mit Befestigungsmöglichkeit zur Anbringung einer individuellen Abrutschsicherung (z.B. Kette, Stahlseil) -> Erfüllung der berufsgenossenschaftlichen Vorschriften.



B 32/60

Alle
Preise
pro
Paar

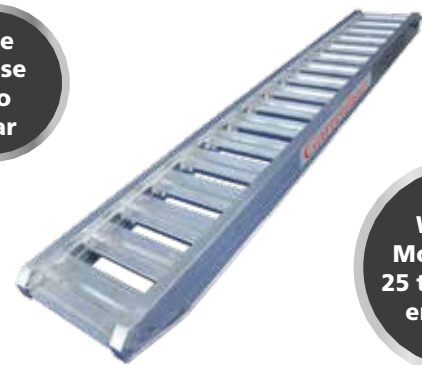

Weitere
Modelle bis
25 t Tragkraft
erhältlich



Profil B-Serie (mit Rand)

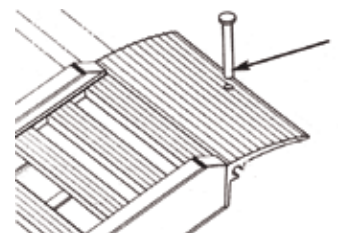

serienmäßige Bohrung in Auflagefläche für Abrutschsicherung mittels Bolzen

Die Berufsgenossenschaft fordert beim Einsatz von Verladeschienen:

1. Die Verladeschienen müssen gegen abrutschen gesichert sein.
2. Eine Steigung von 30 % (16,5°) darf bei Verladeschienen nicht überschritten werden.

Die Tragkraft:

1. Die angegebene Tragkraft in der Tabelle ist für Zweiachsfahrzeuge gültig (mit Luftbereifung oder Gummiketten)
2. Bei Einachsfahrzeugen ca. 67 % - 80 % der Tabellenwerte

Modell	ohne Rand			mit Rand	
	BO 20/23	BO 26/28	BO 40/13	B 26/28	B 32/60
Best.-Nr.	448.BO20/23	448.00510.BO26/28	448.00510.BO40/14	448.00510.B26/28	448.00510.B32/60
Länge (cm)	196	265	402	265	324
Tragkraft pro Paar (kg)	2600	3000	1500	3000	6500
Fahrflächenbreite (cm)	35	35	35	29	40
Schienenbreite (cm)	35	35	35	35	50
Rand	-	-	-	x	x
Gewicht / Stück (kg)	12	19	26	19	46
Preis in € inkl. MwSt.	719,00	969,00	1.329,00	1.009,00	1.979,00

WILDKRAUTBEKÄMPFUNG





**Wildkrautbekämpfung
mechanisch 220 - 223**

**Wildkrautbekämpfung
thermisch 224 - 227**



TW 50 S



WKB 330



WKB 330 AKKU

Vorteile und Besonderheiten WKB 660:

- 3 rotierende Bürstenträger mit je 4 Drahtzöpfen
- langlebige, nachstellbare Drahtzöpfe, die simpel per Schnellwechselsystem ausgewechselt werden können
- höhenverstellbare Radaufhängung passt sich der Borstenlänge an, so dass eine permanente, gleichmäßige Bürstenaufgabe gewährleistet wird
- verzinktes Chassis
- rundum abdeckender Spritzschutz

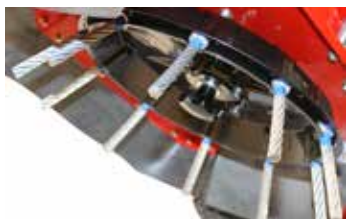

Patentierter Werkzeugteller mit werkzeuglosem Schnellwechselsystem zum Borstenwechsel (ab TW 50)

Optional erhältliches Stützrad für idealen Anpressdruck zum Schutz empfindlicher Untergründe (ab TW 50)



WKB 660

Modell	Westermann WKB 330 Akku	Westermann WKB 330	Westermann WKB 660	Tielbürger TW 50	Tielbürger TW 50 S	Tielbürger TW 50 X
Best.-Nr.	446.WKB330-Akku	446.WKB330B	446.WKB660Honda	416.TW50B&S	416.TW50S-HONDA	416.TW50X-HONDA
Motor	Akku	Loncin	Honda GXV 160	B&S Ready-Start 675 EX	Honda GXV 160	Honda GXV 160
Leistung max. (kW/PS)	58 V / 4 Ah*	2,5 / 3,4	4 / 5,5	2,6 / 3,5	4 / 5,5	4 / 5,5
Arbeitsbreite (cm)	33	33	66	50	50	50
Fahrantrieb	-	-	-	-	-	3-Gang-Radantrieb
Führungsholm verstellbar	-	-	4-fach verstellbar	6-fach verstellbar	6-fach verstellbar	6-fach verstellbar
Bereifung	pannensicher, auf Kunststofffelge	pannensicher, auf Kunststofffelge	pannensicher, auf Kunststofffelge	pannensicher, auf Kunststofffelge	pannensicher, auf Stahlfelge	pannensicher, auf Stahlfelge
Arbeitswerkzeug	Bürstenträger mit 4 Drahtzöpfen	Bürstenträger mit 4 Drahtzöpfen	3 rotierende Bürstenträger mit je 4 Drahtzöpfen	Bürstenträger mit 10 Drahtzöpfen	Bürstenträger mit 10 Drahtzöpfen	Bürstenträger mit 10 Drahtzöpfen
Schutztuch	x	x	x	x	x	x
sperrbare Räder	-	-	-	-	x	x
Gewicht (kg)	45	45	95	66	67	68
Preis in € inkl. MwSt.	1.598,00	998,00	2.198,00	1.659,00	1.989,00	2.699,00
Ersatzborsten	4,90 / 1 Stück	4,90 / 1 Stück	4,90 / 1 Stück	75,00 / 10 Stück	75,00 / 10 Stück	75,00 / 10 Stück
Best.-Nr.	446.KT-00-00709	446.KT-00-00709	446.KT-00-00709	416.AD-460-001	416.AD-460-001	416.AD-460-001
seitliche Schutzabdeckung	Serie	Serie	Serie	119,00	Serie	Serie
Best.-Nr.				416.AD-460-004		
federbelastetes Taststützrad	-	-	-	179,00	179,00	Serie
Best.-Nr.				416.AD-460-005	416.AD-460-005	
Ersatz-Akku 58 V / 4 Ah	243,00	-	-	-	-	-
Best.-Nr.	446.KT-00-01076					

* Preis inkl. 58 V / 4 Ah Akku und Ladegerät

**Inkl.
56 V / 10 Ah
Akku und
Ladegerät**



AS 30 WeedHex B&S (Bürste optional)

AS 30 E-WeedHex (Bürste optional)

Die neue AS 30 WeedHex ist die ideale Maschine zur Wildkrautentfernung und Reinigung von unebenen Belägen sowie an Engstellen, Mauern und Randsteinen.

Die reduzierte Bürstengeschwindigkeit und das Schutz Tuch ermöglichen sicheres Arbeiten mit geringer Steinschlaggefahr und Staubeentwicklung. Die einzeln höhenverstellbaren Räder sorgen für eine Neigung der Bürste, dadurch wird die Unkrautentfernung auch in tiefer liegenden Randbereichen möglich. Für flexibelste Einsatzmöglichkeiten wählen Sie die für Sie passende Bürste optional aus.

AS 50 WeedHex

Oberflächen schonen und wenig Handarbeit einsetzen - so funktioniert die effiziente Unkrautentfernung auf gepflasterten Flächen. Wo immer Sie arbeiten sorgt der doppelte Steinschlagschutz für maximale Sicherheit, bei minimaler Geräuschentwicklung. Durch die rein mechanische und chemiefreie Arbeitsweise ist der Wildkrautentferner auch in umweltsensiblen Bereichen einsetzbar. Die Arbeitsgeschwindigkeit ist regulierbar. Der AS 50 ermöglicht eine effektive Reinigung von Bordsteinkanten und das Entlangfahren an Hauswänden.

- Fangsack, kein Nachkehren notwendig
- stufenlos regelbare Geschwindigkeit
- hochgelegter Schnorchelluftfilter
- zentral einstellbarer Bürstendruck
- aufklappbarer Seitenschutz für Arbeiten an Bordsteinen



Auslieferung erfolgt ohne Bürste. Bitte dazu bestellen (AS 30)



Tellerbürste (optional)



Bürstenträger (optional)



Zopfbürste (optional)



Nylonbürste (optional)

Modell	AS 30 WeedHex	AS 30 WeedHex B&S	AS 30 E-WeedHex	AS 50 WeedHex
Best.-Nr.	621.AS30WEEDHEX	621.AS30WEEDHEX/B&S	621.AS30EGO-WEEDHEX	621.00350.AS50B1/4T
Motor	4-Takt Motor XP 140	B&S 750 EX-Series IC DOV	Ego Akku	B&S 850 E Series I/C
Leistung max. (kW/PS)	2,4 / 3,3	3 / 4,1	56 V / 10 Ah*	4,1 / 5,5
Arbeitsbreite (cm)	35	35	35	50
Radantrieb	-	-	-	Variomatic / stufenlos
Führungsholm	3-fach verstellbar	3-fach verstellbar	3-fach verstellbar	seitlich verstellbar
Räder höhenverstellbar	x	x	x	-
Gehäuse	Stahl	Stahl	Stahl	Stahl
Schutz Tuch	x	x	x	x
Gewicht (kg)	35	38	36	70
Preis in € inkl. MwSt.	1.498,00	1.938,00	2.699,00	4.758,00
Tellerbürste Stahl	119,00	119,00	119,00	-
Best.-Nr.	621.G07323029	621.G07323029	621.G07323029	-
Bürstenträger für Zopfbürsten max. 6 Stück	255,00	255,00	255,00	-
Best.-Nr.	621.G07381001	621.G07381001	621.G07381001	-
Zopfbürste pro Stück	16,00	16,00	16,00	16,00
Best.-Nr.	621.E09751	621.E09751	621.E09751	621.E09751
Tellerbürste Nylon	119,00	119,00	119,00	-
Best.-Nr.	621.G07352038	621.G07352038	621.G07352038	-

* Preis inkl. EGO Akku 56 V / 10 Ah und Ladegerät



Spritzschutz optional

Adler HW 5.5 3D

- bequem über Spindeln verstellbarer 3D Bürstenkopf
- leistungsstarke, hydraulisch angetriebene Wildkrautbürste
- extrem wendig und leicht zu transportieren
- serienmäßiger Rechts-/Linkslauf des Bürstenantriebs
- einzeln höhenverstellbare Räder zur optimalen Anpassung an die Flächen
- Notausschalter
- kompatibel mit allen Bürstenvorsätzen der HW 5.5
- stufenlose Höhenverstellung des Lenzholmes
- pulverbeschichtet



HW 5.5-3D

Neigung werkzeuglos verstellbar, Flachdrahtbürste optional



HW 5.5-3D

werkzeuglos schwenkbar, Flachdrahtbürste optional



HW 5.5-3D

Universalbürste und Spritzschutz optional



Weedo 50 II

Drahtbüschel optional

Kersten Weedo

- Bürstenteller separat ab- / zuschaltbar:
- Die Weedo kann bei Bedarf an- und abgeschaltet werden, auch wenn der Motor weiter läuft.
- Einfaches Wechseln der Werkzeuge
- Versetzter, rechts aus der Mitte heraus angebrachter Teller für bequemes Arbeiten an Kanten und Mauern
- Stufenlose Verstellung des Arbeitswinkels ohne Werkzeug
- Verschiedene Werkzeugbestückung möglich
- Ideal für kleine Flächen durch kompakte Bauweise
- Höhenverstellung der Achse
- Winkel- und Höhenverstellung des Handholmes
- Hydraulikkupplungen zur Änderung der Drehrichtung

Modell	HW 5.5 3D	Weedo II
Best.-Nr.	449.HW5.5-3D	449.WEEDO50-2
Motor	Honda GCV 170	Honda GCV 160
Leistung max. (kW/PS)	3,6 / 4,8	3,3 / 4,4
Arbeitsbreite (cm)	60 / 70	50
Bürstenantrieb	hydraulisch	hydraulisch
Bürstenverstellung	über Stützrad	werkzeuglos
Bürstendrehrichtung	links / rechts	links / rechts
Bereifung	480/4.00-8"	4.00-4"
Standardausrüstung	Aufnahmeteller mit 8 Drahtzöpfen	Aufnahmeteller mit 6 Drahtzöpfen
Preis in € inkl. MwSt.	4.039,00	4.319,00
Aufnahmeteller mit 6 Drahtbüscheln	-	329,00
Best.-Nr.	-	449.BT-WEEDO-BUES
Drahtzopf	109,00 (Set à 8 St.)	13,00 (pro Stück)
Best.-Nr.	449.00.030.00159	449.106780200
Drahtbüschel	-	24,00 (pro Stück)
Best.-Nr.	-	449.750000135
Universalbürste / Flachdraht-Welldrahtmix	529,00	-
Best.-Nr.	449.00.030.00164	-
Flachdrahtbürste	269,00	-
Best.-Nr.	449.00.030.00163	-
Spritzschutz	144,00	-
Best.-Nr.	449.00.030.00210	Serie



Mit der neuen, hydraulisch angetriebenen Wildkrautbürste für Traktoren, Radlader, Kommunalfahrzeuge und Bagger entfernen Sie mühelos und chemiefrei jegliche Art von Wildkräutern. Der Tellerbesen hat einen Durchmesser von 75 cm und ist mit Flachdrahtbündeln ausgestattet (alternativ auch mit Zopfbürsten), so dass auch hartnäckiger Schmutz kein Hindernis mehr ist.

Um das Entfernen im Randbereich zu gewährleisten, ist die Wildkrautbürste mit einer mechanischen Seitenverschiebung von max. 45 cm ausgerüstet.

Durch den manuell verstellbaren Neigungswinkel erreichen Sie den höchsten Kratzeffekt. Damit Steine und Schmutz nicht unkontrolliert umherfliegen, gehört ein einstellbares Schleuderschutzdach zur Grundausstattung. Erforderliche Ölmenge 20 l / min. bei 180 bar.

Modell	WKB 750
Best.-Nr.	449.WKB750
Antrieb	Danfoss OMS Hydr.-Motor
Arbeitsbreite (cm)	75
Längs- / Querneigung	über FKH / über Oberlenker
seitlicher Schleuderschutz	Serie
Abstellstütze	Serie
Seitenverschiebung	Serie / mechanisch
Besatz	Flachstahl gebündelt
Aufnahmesystem	optional
Preis in € inkl. MwSt.	4.099,00
Aufnahme Dreipunktbock Kat. I/II	629,00
Aufnahme Kuppeldreieck Kat. Komm./0/1	469,00
Stützrad mit Lenkrolle 200 x 50 mm	439,00
hydr. Neigungsverstellung	649,00
hydr. Seitenverschiebung	779,00
Aufpreis mit Besatz Seilwickeldrahtbündel	549,00
weitere Aufnahmesysteme auf Anfrage	



Leistungsstarke, hydr. angetriebene Wildkrautbürste mit 800 mm Bürstendurchmesser (1 doppelwirkender hydraulischer Steuerkreis erforderlich)

- mechanisch in 5 Stufen einstellbarer Schwenkbereich (0-120°)
- mechanisch einstellbare Längs- u. Querneigung des Bürstenkopfes
- verschiedene Bürstenvarianten - wählen sie zwischen Flachdraht und Seilwickeldraht
- seitlicher Schleuderschutz (links- / rechtsseitig verwendbar)
- verschiedene Aufnahmevarianten
- optional mit 8-Kanal-Funkfernbedienung inkl. Elektro-Hydrauliksteuerblock für den vollhydraulischen Einsatz mit nur einem doppelwirkenden Steuerkreis. Ermöglicht die bequeme Steuerung von: Bürste (Drehrichtung links / rechts), Schwenkarm und Längs- / Querneigung. Diese Option ist nur möglich, wenn Schwenkarm hydr. sowie Längs- / Querneigung hydr. mitbestellt wird.

Modell	W-Serie
Best.-Nr.	449.W-SERIE
Antrieb	hydraulisch
Arbeitsbreite (cm)	80
Schwenkbereich	mechanisch verstellbar
Längs- / Querneigung	mechanisch verstellbar
seitlicher Schleuderschutz	Serie
Gewicht der Grundmaschine (kg)	210
Aufnahmesystem	optional
Preis in € inkl. MwSt.	4.499,00
Aufnahmevarianten: Kuppeldreieck Kat. Kommunal/0/1, 3-Punkt Kat. I/II, Rad/Hofladeraufnahme, Gabelzinken	je 949,00
hydr. einstellb. Schwenkbereich 1 x dw. hydr. Steuerkreis zusätzlich erforderlich	589,00
hyd. einstellb. Längs-/Querneigung 2 x dw. hydr. Steuerkreise zusätzlich erforderlich	779,00
8-Kanal-Funkfernbedienung	3.679,00
höhenverstellbares Stützrad	569,00

Was heißt thermische Wildkrautbekämpfung?

Anders als bei der mechanischen Wildkrautbekämpfung, die z.B. durch den Einsatz von Wildkrautbürsten direkt Ergebnisse erzielt, ist die thermische Wildkrautbekämpfung ein indirekter Prozess, der deutlich nachhaltigere Wirkung zeigt. Je nach Art des Wildkrautes wird grundsätzlich schon bei Temperaturen zwischen 60° bis 70° die Zellstruktur im Blattwerk zerstört. Das daraufhin von der Wurzel in die Blattzellen geförderte Wasser verdunstet und führt nach wenigen Tagen zur Austrocknung der Oberflächenstruktur.



Die Kombination von Infrarotstrahlung und Hitze von fast 1000° C vernichten die oberflächlichen Pflanzenzellen und reduzieren die Keimfähigkeit der Samen.

Dies ist durch eine deutliche Braunfärbung erkennbar. Solange jedoch die Blattmasse an der Oberfläche bestehen bleibt, versucht die Wurzel bis zur Ermüdung Wasser in die Blattzellen zu fördern. Hierdurch wird dann die Schädigung der gesamten Pflanze erreicht. Erst wenn die beschädigte Blattmasse weggebürstet oder gefegt wurde, beginnt die Pflanze erneut Triebe zu bilden. Daher ist dieser Prozess möglichst lange zu vermeiden.



Nach 2 bis 3 Tagen wird die Schädigung der Wildkräuter sichtbar.

In diesem Zusammenhang sind zwei weitere Rahmenbedingungen zu beachten:

Je später im Jahr mit der ersten Bearbeitung und somit der Schädigung der Pflanze begonnen wird, desto stärker und somit widerstandsfähiger ist das Wurzelbild herangewachsen.

Wir empfehlen daher, bereits früh im Jahr mit der ersten Überfahrt zu beginnen.

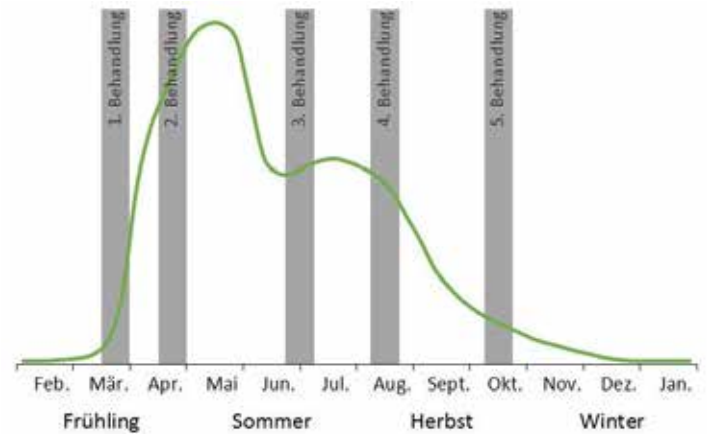

Beispielhafter Wachstumsverlauf von Gräsern und mögliche Bearbeitungszeiträume. Die tatsächlichen Bearbeitungsintervalle sind stark von der Art der Wildkräuter, der Vegetation und der zu bearbeitenden Fläche abhängig.

Weiterhin wird zur Schädigung der gesamten Pflanze Blattwerk benötigt. Daher empfiehlt es sich nicht, kurz vor der ersten thermischen Behandlung die Wildkräuter komplett mechanisch zurückzuschlagen. Andererseits sollen die Wildkräuter auch nicht zu lang sein. Erfahrungsgemäß sind 5 - 10 cm hohe Pflanzen ideal.

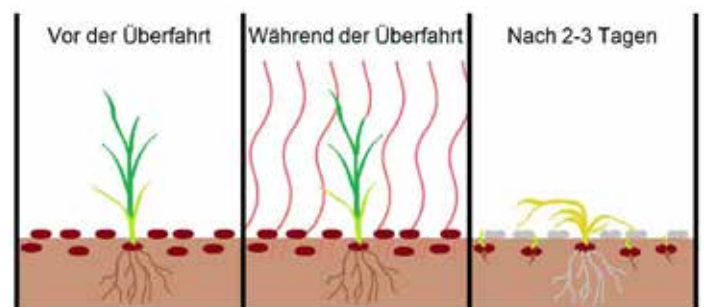

Für das erste Jahr der Behandlungen sollten fünf Durchgänge geplant werden. Diese können dann langfristig auf ca. 3 Durchgänge pro Jahr verringert werden.

Am effektivsten sind dabei die ersten Einsätze im Frühjahr und die letzten Durchgänge im Spätsommer und Herbst. Die Bearbeitung im Hochsommer, wenn Sommerhitze und Regen das Wachstum der Pflanzen stark begünstigt, ist dabei oft wenig nachhaltig.

ADLER-Heater Flexi

- flexibel einsetzbar bei beengten Platzverhältnissen durch einachsige Führung und schwenkbare Brenner
- kompakte Abmessungen für einfachen Transport
- nahezu geräuschloses Arbeiten

ADLER-Heater 750 E

- Vorwärts- / Rückwärtsantrieb über drehmomentstarken Elektromotor
- große Laufräder mit Differentialgetriebe in der Hinterachse
- serienmäßig mit 12V-Gelbatterie, Ladegerät und 2-kg-Feuerlöscher
- am Handgriff und dem Bedienpult regeln und überwachen Sie die Zündung, Betriebsstunden, Notaus des elektr. Antriebs, Ladestatus der Batterie, Fahrgeschwindigkeit stufenlos, Höhenverstellung der Infrabox, Motor-Feststellbremse
- nahezu geräuschloses Arbeiten



Ideal für die Kantenbearbeitung ist die einfache Schrägstellung der Strahler nach rechts oder links



Kompakte Bauweise
- passt fast in jeden Kofferraum



Bedienpult mit diversen Funktionen
(Heater 500 E + 750 E)



optional mit Handbrennerset

Modell	Adler-Heater Flexi 350	Adler-Heater Flexi 500	Adler-Heater 500 E	Adler-Heater 750 E
Best.-Nr.	449.ADLER-FLEXI350	449.ADLER-FLEXI500	449.ADLER-HEATER500E	449.ADLER-HEATER750E
Arbeitsbreite (cm)	35	50	50	75
Abmessungen L x B x H (mm)	1500 x 352 x 800 - 1300	1500 x 536 x 800 - 1300	1495 x 532 x 829	1495 x 703 x 829
Anzahl der Infrarot-Strahler	2	3	3	4
Zündung	elektrisch	elektrisch	elektrisch	elektrisch
thermische Leistung (kW)	bis 13	bis 19,5	bis 29,4	bis 39,2
Fahrtrieb	-	-	elektrisch	elektrisch
Reichweite der Batterie (h)	-	-	2 - 5	2 - 4
Brennstoff der Infrarotstrahler	11 kg / 5 kg Propangasflasche	11 kg / 5 kg Propangasflasche	11 kg Propangasflasche	11 kg Propangasflasche
Reichweite je Gasflasche (h)	ca. 10 / 4,5	ca. 7 / 4,5	ca. 5	ca. 3,5
Arbeitsgeschwindigkeit (km/h)	1 - 1,5	1 - 1,5	bis 2	bis 2
Lärmbelästigung (dB)	< 40	< 40	< 40	< 40
Flächenleistung pro Std. (m ²)	bis 525	bis 800	bis 1000	bis 1500
Gewicht ohne Gasflasche (kg)	43	51	108	128
Preis in € inkl. MwSt.	3.999,00	4.949,00	8.999,00	10.469,00
mit Handbrennerset, mit 5 m Schlauch Best.-Nr.	4.859,00 449.ADLER-FLEXI350/HB	5.799,00 449.ADLER-FLEXI500/HB	9.859,00 449.ADLER-HEATER500E/HB	11.329,00 449.ADLER-HEATER750E/HB
Wechselbatterie Best.-Nr.	-	-	163,00 449.00.140.00316	163,00 449.00.140.00316
zusätzliches Batterie-Ladegerät Best.-Nr.	-	-	115,00 449.00.140.00317	115,00 449.00.140.00317



ADLER-Heater 1000

Anbaugerät zur Wildkrautbekämpfung mit Infrarot-Strahlung

Funkfernsteuerung (12 V) mit Saugnapfhalterung zur

- Höhenverstellung der Infrabox (elektrisch / hydraulisch)
- Bedienung der Strahler (alle Strahler, rechte / linke Hälfte)
- inklusive Wechselakku und Ladegerät für Zigarettenanzünder
- Signalleuchten zur Funktionskontrolle
- mechanischer Höhenanzeiger für die Infrabox
- große Lenkrollen 200 x 80 mm
- hohe Lebensdauer durch hochwertige Grundierung und Pulverbeschichtung
- Front- u. Heckanbau ermöglicht universellen Einsatz
- 2 kg-Feuerlöscher serienmäßig



Hydraulische Seitenverschiebung optional



Anzeiger zur Höheneinstellung der Infrabox



Federnd gelagerte und per Funkfernbedienung höhenverstellbare Infrabox



Funkfernbedienung mit Saugnapfhalterung und Notaus

Modell	Adler-Heater 1000	Adler-Heater 1400
Best.-Nr.	449.ADLER-HEATER1000	449.ADLER-HEATER1400
Arbeitsbreite (cm)	100	140
Abmessungen L x B (mm)	1600 x 1127	1600 x 1462
Anzahl der Infrarot-Strahler	6	8
Strahlerfläche Länge x Breite (mm)	740 x 1039	740 x 1381
Zündung	elektrisch / per Funkfernbedienung	
Leistung (kW)	bis 70	bis 93
Notwendige Anschlüsse elektrisch / mechanisch	12 Volt (1x Anbaugerät) 1x doppelwirkend (für hydr. Seitenverstellung)	
Brennstoff der Infrarotstrahler	LPG-Autogas	
Gasverbrauch pro Std. (kg)	bis 6	bis 8
Reichweite je Tankfüllung	ca. 7 Arbeitsstunden / bei Gastank 120 l	ca. 7 Arbeitsstunden / bei Gastank 150 l
Arbeitsgeschwindigkeit (km/h)	2 - 3	
Lärmbelästigung ohne Fahrzeug (dB)	< 40	
Flächenleistung pro Std. (m ²)	2000 - 3000	2800 x 4200
Gewicht ohne Gasfüllung und Aufnahme (kg)	ca. 370	ca. 490
Preis in € inkl. MwSt.	24.199,00	26.949,00
Gastank 120 l für LPG-Autogas	1.659,00	1.659,00
Gastank 150 l für LPG-Autogas	-	1.799,00
Aufnahmesystem Kuppeldreieck oder 3-Punkt-Aufnahme	1.349,00	1.349,00
Aufnahmesystem Hecktankträger inkl. 3-Punkt-Aufnahme	3.749,00	3.749,00
hydr. Seitenverschiebung 20 cm (links / rechts)	1.189,00	1.189,00

Das Arbeitsprinzip der Hand-Abflamngeräte thermHIT ist infrarote Strahlungswärme, die mit heißer Luft kombiniert wird. Dadurch wird der Unkrautbewuchs hohen Temperaturen ausgesetzt und die Proteine des Unkrauts gerinnen. Die Zellen brechen auf, das Unkraut verwelkt. Das thermHIT Hand-Abflamngerät ist hervorragend geeignet für das Abbrennen von Unkraut auf allen Oberflächen und rund um Hindernisse, z. B. auf öffentlichen Plätzen.



thermHIT 25 optional mit Flaschenwagen



thermHIT 25



thermHIT 75



thermHIT 45 D mit Deflektorplatte



Laufрад für thermHIT 45 / 75 im Zubehör erhältlich

Modell	Hoaf thermHIT 25	Hoaf thermHIT 45	Hoaf thermHIT 45 D	Hoaf thermHIT 75	Hoaf thermHIT 75 D
Best.-Nr.	449.TWB25	449.TWB45F	449.TWB45FD	449.TWB75F	449.TWB75FD
Arbeitsbreite (cm)	25	45	45	75	75
Zündung	mechanische Piezo	elektrische Piezo	elektrische Piezo	elektrische Piezo	elektrische Piezo
Leistung (kW)	20	35	35	85	85
Flächenleistung max. (m ² / h)	500	2250	2250	3750	3750
Gasverbrauch (kg/h)	1,1 - 2,1	1,4 - 2,8	1,4 - 2,8	6	6
Gasmengenregler	x	x	x	x	x
Fahrgestell	x	x	x	x	x
Deflektorplatte	-	-	x	-	x
Preis in € inkl. MwSt.	1.369,00	2.669,00	3.019,00	4.129,00	4.649,00
Flaschenwagen	769,00	-	-	-	-
Best.-Nr.	449.FW-TWB	-	-	-	-
Laufрад	-	439,00	439,00	439,00	439,00
Best.-Nr.	-	449.LR-TWB45	449.LR-TWB45	449.LR-TWB75	449.LR-TWB75

KLEINSCHLEPPER, KOMMUNALFAHRZEUGE UND ANBAUGERÄTE





Geräteträger und Raupen 230 - 233

Mehrzwecktransportfahrzeug. 234 - 235

Kleinschlepper 236 - 249

Frontsichelmähwerke 250 - 253

Hochgrasmäher 254 - 267

Rasen- und Laubkehrmaschinen. 268 - 269

**Ballenpressen und
Mobile Bewässerung 270 - 271**

**Bodenbearbeitung 272 - 277,
284 - 285, 288 - 293**

Forstmulcher 278 - 283

Spritzentechnik 286 - 287

Wintertechnik 294 - 307

Kippanhänger 308



Fordern Sie unseren Einzelprospekt an

Kehr- / Saugeneinheit optional

Geräteträger Timan 3330

Der 3330 hat mit seinem gefederten Fahrwerk und dem niedrigen Geräuschpegel einen einzigartigen Bedienungskomfort. Durch das umfangreiche Programm an hydraulisch angetriebenen Anbaugeräten ist die Maschine ideal für die Ganzjahresnutzung wie z.B. Mäharbeiten, Kehren und Saugen oder Winterdienst geeignet. Durch den hydraulischen 4-Rad-Antrieb sowie die Knicklenkung ist der 3330 unschlagbar wendig und das bei bester Traktion. Der Wechsel zwischen den Anbaugeräten wie Kehr/Saugmaschine, Mähwerk oder der Winterausrüstung kann einfach und schnell vollzogen werden.

Kurzum - Die ideale Maschine für Grünflächenpflege, Winterdienst und Straßenreinigung!

Modell	3330
Best.-Nr.	744.3330
Motor	3-Zyl. Kubota Benzinmotor
Leistung max. (kW / PS)	24 / 33
Tankinhalt (l)	37
Getriebe	Hydrostat
Fahrtrieb	hydraulisch 4-Rad
max. Höchstgeschwindigkeit (km/h)	28
Hydraulik vorne	48 l/min - 180 bar 1x Anschluss dw. mit Schwimmstellung
Hydraulik hinten	48 l/min - 180 bar 1x Anschluss dw.
Wenderadius innen (cm)	53
Einzelradaufhängung	x
Kabine mit Heizung	x
Bereifung (Standard)	20 x 10.00-10"
Länge ohne Anbaugeräte (cm)	270
Breite bei Standardbereifung (cm)	113
Höhe mit Kabine (cm)	199
Gewicht ohne Anbaugeräte (kg)	1185
Schallpegel in Kabine bei 2600 U/min.	68 dB
Standartausstattung	2x Arbeitsscheinwerfer vorne u. 1x hinten, Rundumleuchte, Radio mit BT, 13-pol. Steckdose hinten
Preis in € inkl. MwSt.	57.498,00
Klimaanlage	2.399,00
Anbaugeräte + Zusatzhydraulik	auf Anfrage

Ihr Körper ist ein Werkzeug, das nicht ersetzt werden kann!
Denken Sie daran, bei der Auswahl der richtigen Maschine. Dieser ultimative Geräteträger mit seiner außergewöhnlich niedrigen Lautstärke von **nur 68 dB in der Kabine** und einer einzigartigen Aufhängung ist die beste Wahl für Ihren Körper:

- komplett gefederte Kabine - es kommt daher zu keinen Stößen in der Kabine
- Einzelradfederung - sorgt für einen phantastischen Fahrkomfort
- festes Gelenk in der Mitte der Maschine - dadurch entstehen keine Schaukelbewegungen
- Komfortkabine - höhen- u. neigungsverstellbares Lenkrad, mehrfach verstellbarer, gefedertes Fahrersitz, serienmäßiges Radio mit CD, optionale Klimaanlage, usw. sorgen für ein hervorragendes Arbeitsklima.
- geringe CO2-Emissionen und niedriger Kraftstoffverbrauch. Abgasnorm Stage um sicherzustellen, dass alle Umweltauflagen erfüllt werden
- einfache und ergonomische Bedienung und einfacher Wechsel der Anbaugeräte



Anwendungsbeispiele



RC 751



Made in Denmark

Die Mähraupe RC-751 ist ein starker Partner, wenn es um das Mähen von Hanglagen bis zu 50° Neigung und anderer schwer zugänglichen Stellen geht. Die Maschine ist mit einer professionellen, zugelassenen Fernsteuerung mit einer Reichweite von max. 300 Metern und verschiedenen Einstell- u. Sicherheitselementen ausgerüstet. Die Raupen können unabhängig voneinander bewegt werden, und befinden sich immer in vollem Kontakt mit der Oberfläche, was bei steilen Anstiegen zu einer maximalen Traktion führt. Hochgras sowie kleine Büsche, Schösslinge und Stauden werden vom robusten Schlegelmähwerk zuverlässig zu feinem Mulch zerfasert. Belastungen für den Nutzer durch Lautstärke, Schwingungen, Staub, Abgase und Hitze werden damit nahezu komplett vermieden.



Fernbedienung

Die Timan Raupen werden über eine Profi-Fernbedienung gesteuert. Die Reichweite beträgt ca. 300 m. Über die Fernbedienung werden alle Befehle zum Fahren und zum Arbeiten aus sicherer Entfernung und auf sicherem Boden getätigt.

RC 1000 (Schlegelmäher optional)



Aufgrund des niedrigen Schwerpunktes kann der RC-1000 an Hanglagen von bis zu 50° problemlos arbeiten.

Die typischen Einsatzgebiete des Timan RC-1000 sind u.a. steile Hanglagen, Regenrückhaltebecken und Photovoltaikanlagen sowie alle Arten von schwer zugänglichem Gelände. Dank des serienmäßigen Schnellwechslers ist die Umrüstung der Arbeitsgeräte in nur zwei Minuten werkzeuglos möglich. Zu den Anbaugeräten zählen neben einem Schlegel- und einem Sichelmäherwerk auch eine Stubbenfräse sowie diverse Geräte für den Winterdienst. Darüber hinaus sichert der serienmäßige Umkehrlüfter die Arbeit auch unter staubigen Bedingungen.



Der Timan RC-1000 ist bedingt durch den einfachen Zugang zum Motor und den Steuerungseinheiten äußerst wartungsfreundlich.

Optionale Anbaugeräte RC 1000



Modell	RC 751	RC 1000
Best.-Nr.	744.RC751	744.RC1000
Motor	B&S 1-Zyl.	B&S Vanguard 2-Zyl.
Leistung max. (kW / PS)	10,3 / 14	17 / 23
Antrieb Antriebsketten	hydraulisch	hydraulisch
Antrieb Arbeitsgeräte	mechanisch	hydraulisch
Fahrgeschwindigkeit (km/h)	6	7
Fahrstufen	stufenlos	stufenlos
Neigung max.	50°	50°
Länge inkl. Schlegelkopf (mm)	1877	1970
Breite inkl. Schlegelkopf (mm)	865	1112
Höhe inkl. Schlegelkopf (mm)	600	685
Gewicht inkl. Schlegelkopf (kg)	345	563
Preis in € inkl. MwSt.	25.898,00	35.998,00
Schlegelkopf	75 cm / Serie	100 cm / 6.599,00
Anzahl der Schlegel / Stück	32	36
Best.-Nr.	-	744.410910-00
weitere Anbaugeräte für RC-1000 (Stubbenfräse, Sichelmäherwerk, Doppelmesser-Mähbalken, Vario-Schneerräumschild, Frontkehrmaschine, Kreiselmäherwerk und Bandrechen) auf Anfrage		



RoboFlail One



RoboFlail One Diesel

Der Rapid RoboFlail One P252 ermöglicht eine bislang ungeahnte Freiheit bei der Pflege von Grünflächen. Durch die Entkopplung der Maschine vom Bediener steht dieser immer an einem sicheren Ort. Nur die Maschine arbeitet im Risikobereich. Und das an Hanglagen mit bis zu 55° Steigung.

Durch die Möglichkeit vor- und rückwärts zu mähen, hinterlässt der RoboFlail praktisch keine Spuren auf dem Untergrund, da das zeitraubende Wenden entfällt. Wegen der breiten Spur und des niedrigen Schwerpunktes des Systems, lässt er sich durch jedes Gelände manövrieren. Der auf Pendelrollen geführte Raupenantrieb gewährleistet dabei stets festen Halt auf allen Bodenarten, auch bei schneller Fahrt.

Die Erfolgsfaktoren:

- einfaches und sicheres Arbeiten aus Distanz mit Funkfernbedienung
- breite Spur und tiefer Schwerpunkt ermöglichen Arbeiten in steilsten Hanglagen
- Pendelrollenlaufwerk für maximale Kontaktfläche zum Boden sorgt für maximale Traktion
- stufenlose Schnitthöhenverstellung per Funkfernbedienung
- das CleanFix System minimiert die Anzahl manueller Reinigung
- verschiedene Belegungen der Funkfernsteuerung sind wählbar



Modell	RoboFlail One	RoboFlail One Diesel
Best.-Nr.	449.ROBOFLAILONE	449.RFONEDKT
Motor	Kawasaki 2-Zyl. Benzinmotor	wassergekühlter Yanmar 3-Zyl. Dieselmotor
Leistung max. (kW / PS)	19 / 25	19 / 25
Fahrtrieb	vollhydrostatischer, stufenloser Fahrtrieb mit 2 Axialkolbenpumpen und Radialkolbenmotoren, Sicherheitsbremse und Zero-Turn-Lenkung	
Mähtrieb	Keilriemen über elektromagnetische Kupplung	
Laufwerk	aktives Kettenlaufwerk mit beweglichen Pendellaufrollen, Länge 100 cm	aktives Kettenlaufwerk mit beweglichen Pendellaufrollen (doppelt vorhanden), Länge 150 cm
Tank	30 Liter Tankvolumen, in 2 Achsen schwenkbar	
Geschwindigkeit	stufenlose Geschwindigkeitseinstellung, max. 8 km/h	
Schneidetechnik	ESM-Vertikalschlegelmäher oder STM Exaktschnitt-Mähdeck	klassischer Schlegelmäher mit 48 Stück Y-Messer
Schnittbreite (cm)	122	110
Funkfernbedienung	Fernsteuerung mit 433 MHz Sendeleistung, Reichweite 300 Meter bei optimalen Bedingungen, mit Notstoppfunktion und Totmannschaltung, vor-u. rückwärts und rechts-u. links Fahrgeschwindigkeit, Hangfahrfunktion, Motor Start/Stop und Drehzahleinstellung	
max. Hangneigung	55°, abhängig vom Untergrund	
Abmaße (LängexBreitexHöhe)	160x175x100	160x180x95
Gewicht inkl. Mähwerk (kg)	850	1050
Preis in € inkl. MwSt.	53.498,00	61.759,00



VARIO D 251



VARIO D 501

Die RoboFlail Vario-Modelle sind dank der universellen Dreipunktaufnahme äußerst flexibel einzusetzen. Sie bieten für verschiedenste Arbeiten im Forst-, Kommunal- oder Grünflächenpflegebereich Komfort, Sicherheit und Effizienz.

Mit der funkgesteuerten, stufenlos einzeln verstellbaren Spurbreite werden Arbeiten selbst in extrem anspruchsvollen Gelände möglich.

Die Erfolgsfaktoren:

- einfaches und sicheres Arbeiten aus Distanz mit Funkfernbedienung
- universelle Anbaugeräte einsetzbar dank Dreipunktaufnahme
- extreme Fahrtauglichkeit in unwegsamstem Gelände durch Pendelrollenwerk und stufenlos verstellbarer Spurbreite und Spurbhöhe (nur Vario 50)
- extrem robuste Bauweise für harte Arbeitseinsätze
- das CleanFix System minimiert die Anzahl manueller Reinigungen



Modell	RoboFlail VARIO D 251	RoboFlail VARIO D 501
Best.-Nr.	449.ROBOFLAILVARIO25	449.RFVARIO50KT
Motor	wassergekühlter Yanmar 3-Zyl. Dieselmotor	wassergekühlter Yanmar 4-Zyl. Dieselmotor
Leistung max. (kW / PS)	19 / 25	36,7 / 50
Fahrtrieb	vollhydrostatischer, stufenloser Fahrtrieb mit 2 Axialkolbenpumpen und Radialkolbenmotoren, Sicherheitsbremse und Zero-Turn-Lenkung	
Anbaugeräteantrieb	mechanisch über Zapfwelle 750 U/min. i.FR.li	mechanisch über Zapfwelle 1000 U/min. i.FR.li
Laufwerk	aktives Kettenlaufwerk mit beweglichen Pendellaufrollen (doppelt vorhanden), Länge 150 cm	
hydraulische Spurbreitenverstellung	133-175 cm	127-175 cm
hydraulische Fahrwerkhöhenverstellung	-	stufenlos und einzeln je Seite, um 15 cm
Tank	30 Liter Tankvolumen	
Geschwindigkeit	stufenlose Geschwindigkeitseinstellung, max. 8 km/h	
Geräteaufnahme	3-Punkt-Aufnahme Kat. I mit Schnellkupplern Anbaugerätengewicht max. 350 kg	3-Punkt-Aufnahme Kat. I mit Schnellkupplern Anbaugerätengewicht max. 500 kg hydraulischer Seitenvershub um 39 cm
Funkfernbedienung	Fernsteuerung mit 433 MHz Sendeleistung, Reichweite 300 Meter bei optimalen Bedingungen, mit Notstopfunktion und Totmannschaltung, vor- u. rückwärts und rechts- u. links, Fahrgeschwindigkeit, Hangfahrfunktion, Motor Start/Stop und Drehzahlleistung, Anbaugeräte heben/senken, Schwimmstellung/Unterlenkerentlastung, Zusatzsteuergerät, Fahrwerk ein- u. ausfahren, Fahrwerk heben/senken (nur Vario 50), CleanFix auslösen	
max. Hangneigung	45°, abhängig vom Untergrund	45°, abhängig vom Untergrund
Abmaße (LängexBreitexHöhe)	170x133-175x120 cm	230x127-175x123 cm
Gewicht / Grundmaschine (kg)	1100	1500
Preis in € inkl. MwSt.	61.698,00	91.199,00

Anbaugeräte wie Safety-Mulcher, Schlegelmulcher, Breitspürmäherwerke, Multi-Twister usw. auf Anfrage.



**5 Jahre
Hersteller-
Garantie bis zu
2000 h**

Traktoren, Bagger und Radlader: Unsere professionelle Technik ist Basis für das RTV X1110

Seit Generationen baut Kubota qualitativ hochwertige Arbeitsmaschinen für viele Einsatzbereiche. Dieser Tradition folgen auch die Kubota Transportfahrzeuge der RTV-Baureihe und gehören seit über 10 Jahren zu den meistverkauften Maschinen weltweit. Auch das RTV X1110 setzt in Bezug auf Robustheit und Zuverlässigkeit neue Maßstäbe in dieser Fahrzeugklasse. Hohe Belastbarkeit, vielseitige Einsatzmöglichkeiten, einfache Bedienung und viel Komfort prädestinieren diese Maschinen für den harten Einsatz ohne den Funfaktor aus den Augen zu verlieren.



Digitalanzeige: Alle wichtigen Daten einschließlich Geschwindigkeit, Arbeitsstunden und zurückgelegter Entfernung werden leicht verständlich angezeigt. Eine Temperaturkontrolle (optisch und akustisch) sichert präventiv vor möglichen Schäden.



Gruppenschaltung: Mit dem leicht zu schaltenden Gruppengetriebe wählen Sie nur die Fahrbereiche vor (schnell-langsam-neutral-rückwärts) - den Rest erledigt das VHT-X Getriebe und Sie können sich auf die Arbeit konzentrieren.



Asymmetrisch geteilte Sitzbank: Die komfortablen Sitze sind im Verhältnis 60:40 geteilt. Der bequeme Fahrersitz ist verstellbar und der besonders breite Beifahrersitz gibt viel Freiraum.



Ausbausatz 1 (optional) Frontscheibe
Windschutzscheibe mit Scheibenwischer und Waschanlage / Heckscheibe. Die Frontscheibe lässt sich durch die Gasdruckdämpfer fast horizontal öffnen, oder auch nur einen Spalt für frischen Fahrtwind.



Ausbausatz 2 (optional) Seitentüren
Die Seitentüren bieten vollen Schutz bei jeder Witterung und Außengeräusche werden deutlich reduziert. Bei Bedarf lassen sich die Türen z.B. im Sommer werkzeuolos demontieren.



Ausbausatz 3 (optional) Heizung und Dachkonsole
Für zusätzlichen Komfort sorgt das leistungsfähige Heizungssystem. Die gepolsterte Dachkonsole ist für den Radioeinbau vorbereitet.



Das RTV X1110:

- Mauer-Überrollbügel mit Schutzdach, erweiterbar mit einzelnen Kits (siehe Tabelle) zu vollwertiger Kabine
- einstellbare Halogen-Frontscheinwerfer
- 20% größerer Kühler
- Motor- u. Hydrauliköl-Überhitzungsalarm
- Unterfahrerschutz / 260 mm Bodenfreiheit
- Federung mit Doppel-Querlenker zur parallelen Federführung, 5-fach einstellbare Federvorspannung - für optimale Traktion und Fahrkomfort
- Hydrostatgetriebe mit „Hill control“ (dynamisches Bremsen) und erhöhter Pumpenkapazität
- Vorderachs-Differential mit automatischer Zuschaltung
- hydraulische Pritschenentleerung
- einstellbare Lenksäule
- Sitzhöhenverstellung
- digitales Display

Modell	RTV X1110 orange	RTV X1110 camouflage
Best.-Nr.	424.RTVX1110ORANGE	424.RTVX1110CAMOU
Motor	3-Zyl. Diesel	3-Zyl. Diesel
Hubraum (cm³)	1123	1123
Leistung max. (kW / PS)	18,2 / 24,8	18,2 / 24,8
Getriebeart	2-stufiger Hydrostat	2-stufiger Hydrostat
Höchstgeschwindigkeit (km/h)	40	40
Lenkung	vollhydraulisch	vollhydraulisch
Allradantrieb	zuschaltbar	zuschaltbar
Differentialsperre vorne	automatische Zuschaltung	automatische Zuschaltung
Differentialsperre hinten	mechanische Zuschaltung	mechanische Zuschaltung
Bremsentypen	vollgekapselte ölgekühlte Scheibenbremsen	vollgekapselte ölgekühlte Scheibenbremsen
Bereifung	25 x 10-12 HDWS	25 x 10-12 HDWS
StVZO-Ausrüstung	Serie	Serie
Sitze	zwei Komfort-Einzelsitze	zwei Komfort-Einzelsitze
Ladepritsche	hydraulisch kippbar, Zuladung bis 500 kg	hydraulisch kippbar, Zuladung bis 500 kg
Pritschenzuladung (kg)	500	500
Überrollbügel mit Schutzdach	Serie	Serie
Anhängelast (ungebremst/gebremst) (kg)	590 / 1000	590 / 1000
Gewicht (kg)	1064	1064
Preis in € inkl. MwSt.	30.219,00	30.989,00
Kit 1: Frontscheibe u. Scheibenwaschanlage	1.129,00	1.129,00
Best.-Nr.	428.W26TS01773	428.W26TS01773
Kit 2: Türen u. Heckscheibe	2.769,00	2.769,00
Best.-Nr.	428.W26TK01268	428.W26TK01268
Kit 3: Heizung u. Dachkonsole	1.369,00	1.369,00
Best.-Nr.	428.W26TS01775	428.W26TS01775

weiteres Zubehör wie Hydraulikkit, Frontkraftheber, Kugelkopfkupplung usw. auf Anfrage



Der EK1-261 beweist, dass Sie auch mit einem Traktor in diesem Segment keine Kompromisse beim Thema Komfort machen müssen. Ergonomisch positionierte Bedienhebel, ein gewichtverstellbarer Fahrersitz und nützliche Details tragen zu einer komfortablen Arbeitsatmosphäre bei.

Modell	EK1- 261
Best.-Nr.	424.EK1-261
Motor	3 Zyl. Diesel
Leistung (kW / PS)	18,2 / 24,8
StVZO-Ausrüstung	x
Überrollschutzbügel	x
Getriebeart	Schaltgetriebe
Fahrstufen	9 V / 3 R
Höchstgeschwindigkeit (km / h)	20
Allradantrieb	zuschaltbar
Differenzialsperre	x
Heckhydraulik	Kat I
Heckzapfwelle	540/ 540E
Bereifung	AS vorne: 6.00-12" AS hinten: 8.3-20"
Gewicht kg	920 - 1067
Preis in € inkl. MwSt.	15.499,00



Modell	Frontlader MX C1
max. Höhe / Drehpunkt	1920 mm
max. Höhe / waagerechte Schaufel	1800 mm
max. Auskippwinkel	40°
max. Einkippwinkel	30°
Schaufelbreite	1200 mm
max. Nutzlast am Boden	390 kg
max. Nutzlast 1 m Höhe über Boden	370 kg
Hubzeit	3 Sek.
Preis in € inkl. MwSt.	5.579,00
Frontlader MX C1 mit Schaufel 120 cm	
Best.-Nr.	449.C1-EK1-261
Palettengabel (Schnellwechselrahmen erforderlich)	419,00
Best.-Nr.	449.TRC500
Dunggabel	949,00
Best.-Nr.	449.BFC118
Schnellwechselrahmen für Anbaugeräte	669,00
Paletten- und Dunggabel, Schaufel, Best.-Nr.	449000081





**5 Jahre
Hersteller-
Garantie bis zu
2000 h**

B1161 / 1181

Vielseitiger Einsatz auf dem Feld und auf der Straße

Die B1-Serie eignet sich nicht nur für Arbeiten in Feld, Wald und auf Ihrem Grundstück. Alle vier B1-Modelle sind für den Betrieb auf öffentlichen Straßen zugelassen (ab B1121EC).

Abgerundete Motorhaube

Die abgerundete Motorhaube verbessert die Sicht auf den Arbeitsbereich, speziell bei Arbeiten mit dem Frontlader oder mit Frontanbaugeräten.



Beleuchtete Instrumententafel

Die klar gegliederten Anzeigenelemente erleichtern die Kontrolle der wichtigen Fahrzeugfunktionen. Die Hinterleuchtung der Instrumententafel wird aktiviert, sobald die Scheinwerfer eingeschaltet sind.



geräumige und bequeme
Fahrerplattform



Fahrerplattform

Das fortschrittliche Design der Fahrerplattform sorgt für mehr Fahrkomfort durch größere Beinfreiheit. Zu ihrer Sicherheit ist der Boden mit einer Gummimatte ausgelegt und die Auflageflächen der Fußpedale mit rutschfestem Gummi überzogen.

Luxuriöse Instrumententafel

Die Instrumententafel ist übersichtlich und leicht abzulesen. Drehzahlmesser, Temperaturanzeige und andere Instrumente sind sinnvoll angeordnet und mit einem Blick zu erfassen. Die Beleuchtung schaltet sich zusammen mit den Scheinwerfern ein.

Heckzapfwelle

Die 2-stufige Heckzapfwelle schafft einen großen Spielraum für verschiedenste Anbaugeräte. Zum leichteren Wechsel der Anbaugeräte ist die Zapfwelle leicht zugänglich (2-stufig nur bei B1181).

3-Punkt Aushebung

Weich und exakt steuern läßt sich Kubotas 3-Punkt Aushebung der Kategorie 1.





B1 Serie

Kompakte Abmessungen, extreme Wendigkeit und hohe Leistungsreserven - die B1-Serie wird auch Ihrem Anspruch gerecht. Die zuverlässigen Dieselmotoren in vier Leistungsvarianten von 12 bis 24 PS erfüllen die neuesten Emissionsrichtlinien.

Und wie die Motoren kommen auch alle anderen Hauptkomponenten wie Getriebe und Achsen aus eigener Fertigung und sind optimal aufeinander abgestimmt. Das Ergebnis aus diesen hochwertigen Komponenten ist effizienter und kostengünstiger Betrieb.

Kombinationsleuchten

Positionsleuchten und Blinker sind in einem gemeinsamen Gehäuse integriert und fügen sich harmonisch in das Erscheinungsbild ein.

Scheinwerfer

Die leistungsstarken Multirefektor-Scheinwerfer bieten gute Sicht auf den Arbeitsbereich. Sie arbeiten dadurch effektiv wo und wann sie wollen.

Kühlergrill

Der Kühlergrill integriert sich perfekt in das Design der Motorhaube. Die spezielle Form erleichtert die Reinigung.

Überrollschutzbügel und Schutzgitter

Serienausstattung bei der B1-Serie. Das Gitter verhindert die unbewusste Bedienung aus dem Heckbereich der Maschine.

Rückspiegel

Die zwei Rückspiegel bieten sehr gute Sicht nach hinten- wichtig bei der Fahrt auf öffentlichen Straßen.

Feststellbremse

Wenn der Fahrer den Sitz verlässt, ohne die Feststellbremse zu betätigen, ertönt ein akustisches Warnsignal.



Servolenkung (B1181 / B1241)

Beim Einsatz von Frontanbaugeräten oder mit Frontlader empfehlen sich die beiden Modelle B1181 und B1241 mit hydraulischer Servolenkung. Die Lenkunterstützung erleichtert Ihre Arbeit und macht die Maschine noch wendiger und einfacher in der Bedienung.

Allradantrieb und Portalachse

Auch extremes Gelände ist dank des serienmäßigen Allradantriebs kein Problem. Die Portal-Vorderachse mit doppeltem Kegelradantrieb garantiert einen sehr großen Lenkeinschlag und eine enorme Bodenfreiheit.

Heckkraftheber

Der Heckkraftheber entspricht der Norm Kat. 1 und bietet je nach Modell Hubkräfte von 430 bis 615 kg. So können alle Traktoren der B1-Serie mit einer großen Auswahl von handelsüblichen Anbaugeräten betrieben werden.

Robuste ölgekühlte Scheibenbremse

Das Bremssystem läuft komplett gekapselt und arbeitet nahezu verschleißfrei. Mit geringen Bedienkräften bringen Sie die Maschine sicher und schnell zum Stillstand.



Abbildung ähnlich

Frontlader-Modell	MX C1
max. Höhe / Drehpunkt	1920 mm
max. Höhe / waagerechte Schaufel	1800 mm
max. Auskippwinkel	40°
max. Einkippwinkel	30°
Schaufelbreite	1200 mm
max. Nutzlast am Boden	390 kg
max. Nutzlast 1 m Höhe über Boden	370 kg
Hubzeit	3 Sek.
Frontlader MX C1 mit Schaufel 120 cm Best.-Nr.	5.579,00 449.C1-B1161/1181
Frontlader MX C1 mit Schaufel 120 cm Best.-Nr.	5.579,00 449.C1-B1241
Palettengabel (Schnellwechselrahmen erforderlich) Best.-Nr.	419,00 449.TRC500
Dunggabel Best.-Nr.	949,00 449.BFC118
Schnellwechselrahmen für Anbaugeräte (Schaufel, Palettengabel, Dunggabel) Best.-Nr.	669,00 449000081

weitere Anbaugeräte auf Seite 246 - 247

Modell	B 1121 EC	B 1161	B 1181	B 1241
Best.-Nr.	424.B1121EC	424.B1161	424.B1181	424.B1241
Motor	2-Zyl. Diesel	3-Zyl. Diesel	3-Zyl. Diesel	3-Zyl. Diesel
Leistung max. (kW / PS)	8,8 / 12	11 / 16	12,5 / 18	15,7 / 24
StVZO-Ausrüstung	x	x	x	x
Überrollschutzbügel, klappbar	x	x	x	x
Getriebeart	Schaltgetriebe	Schaltgetriebe	Schaltgetriebe	Schaltgetriebe
Fahrstufen	6 Vor / 2 Rück	6 Vor / 2 Rück	6 Vor / 2 Rück	9 Vor / 3 Rück
Höchstgeschwindigkeit (km/h)	17	21	21	20
Allradantrieb	permanent	zuschaltbarer Allradantrieb	zuschaltbarer Allradantrieb	zuschaltbarer Allradantrieb
Lenkung	mechanisch	mechanisch	hydr. Servolenkung	hydr. Servolenkung
Differenzialsperre	mechanisch an der Hinterachse	mechanisch an der Hinterachse	mechanisch an der Hinterachse	mechanisch an der Hinterachse
Heckhydraulik	Kat. I	Kat. I	Kat. I	Kat. I
Heckzapfwelle	540 U/min.	540 U/min.	540 / 1000 U/min.	540 U/min.
Zwischenachszapfwelle (U/min.)	-	-	2500 U/min.	-
Bereifung	Grundpreis ohne Bereifung	Grundpreis ohne Bereifung	Grundpreis ohne Bereifung	Grundpreis ohne Bereifung
Gewicht (kg) ohne Bereifung	600	639	649	761
Preis in € inkl. MwSt.	12.549,00	14.729,00	16.929,00	17.999,00
AS-Bereifung vorne 5-12" Best.-Nr.	279,00 428.6C08080092	279,00 428.6C08080092	279,00 428.6C08080092	279,00 428.6C08080092
AS-Bereifung hinten 8-16" Best.-Nr.	1.069,00 428.6C08080095	1.069,00 428.6C08080095	1.069,00 428.6C08080095	1.069,00 428.6C08080095
AS-Bereifung 23 x 10.50-12" Best.-Nr.	399,00 428.W26TS01825	399,00 428.W26TS01825	399,00 428.W26TS01825	399,00 428.W26TS01825
AS-Bereifung 280/70-R18" Best.-Nr.	999,00 428.W26TS02039	999,00 428.W26TS02039	999,00 428.W26TS02039	999,00 428.W26TS02039
RS-Bereifung vorne 20 x 8.00-10" Best.-Nr.	589,00 428.6C08080093	589,00 428.6C08080093	589,00 428.6C08080093	-
RS-Bereifung hinten 215 / 80-D15" Best.-Nr.	1.259,00 428.6C08080096	1.259,00 428.6C08080096	1.259,00 428.6C08080096	-
RS-Bereifung vorne 24 x 8.50-12" Best.-Nr.	839,00 428.6C04250301	839,00 428.6C04250301	839,00 428.6C04250301	839,00 428.6C04250301
RS-Bereifung hinten 315 / 75D15" Best.-Nr.	1.849,00 428.6C04250401	1.849,00 428.6C04250401	1.849,00 428.6C04250401	1.849,00 428.6C04250401
Frontzapfwelle 2000 U/min. Best.-Nr.	-	1.529,00 428.W26TK01196	1.529,00 428.W26TK01196	1.529,00 428.W26TK01206
Frontkraftheber mit Kuppeldreieck Hydr. Paket vorne erforderlich, Best.-Nr.	1.919,00 428.W26TK00669	1.919,00 428.W26TK00669	1.919,00 428.W26TK00669	1.799,00 428.W26TS01305
Hydraulikpaket vorne, mit 2 Steuerventilen inkl. Halter u. Anbauteile, Best.-Nr.	1.199,00 428.7J05462000	1.199,00 428.7J05462000	1.199,00 428.7J05462000	1.119,00 428.W26TK00682

weitere Ausstattung wie Kabine, Anhängerkupplungen usw. auf Anfrage



**5 Jahre
Hersteller-
Garantie bis zu
2000 h**

Viel Hubraum und hohe Leistungsreserven, sparsam und ausdauernd

Der Kubota L1-382; Vielseitig einsetzbar, leistungsstark und extrem belastbar. Hohes Qualitätsniveau, intuitive Bedienung und viel Komfort. Das moderne Design bietet beste Übersicht, Sie erledigen Ihre Arbeit schnell und zuverlässig. Der Starke und robuste Frontlader (optional) lässt sich schnell und werkzeuglos demontieren, das Schnellwechselsystem für die Arbeitswerkzeuge garantiert flexiblen Einsatz. Härteste Aufgaben einfach und schnell bewältigen.



AS Bereifung



RS Bereifung



Das Triebwerk

Der durchzugsstarke Motor bietet viele Reserven. Der L1-382 leistet 28 kW (38,1PS) bei sehr gutem Drehmomentverlauf. Die einteilige Motorhaube lässt sich weit öffnen und bietet optimalen Zugang zu allen für die Wartung relevanten Komponenten. Zusätzlich bietet die schmale Bauform eine gute Sicht auf den Arbeitsbereich.



Das robuste Multitalent unter den Kompakt-Traktoren

- Ausstattung des L1-382

- 3-Zyl. Diesel-Motor mit 38,1 PS
- Allradantrieb
- hydraulische Lenkung
- Heckhydraulik und Heckzapfwelle
- Ackerstollenbereifung
- StVZO-Ausrüstung mit Zulassungsbescheinigung
- optional mit Frontlader, Schaufel u. Schnellwechsler

**5 Jahre
Hersteller-
Garantie bis zu
2000 h**



**Frontlader +
Zubehör
siehe Seite
246 - 247**

Modell	L1-382 DW	L1-382 DHW
Best.-Nr.	424.L1-382DW	424.L1-382DHW
Motor	3-Zyl. Diesel	3-Zyl. Diesel
Hubraum (cm ³)	1826	1826
Leistung max. (kW / PS)	28 / 38,1	28 / 38,1
Getriebeart	Schaltgetriebe	3-stufiger Hydrostat
Fahrstufen	8 Vor / 4 Rück	stufenlos
Höchstgeschwindigkeit (km/h)	25	24,7
Lenkung	Servolenkung	Servolenkung
Allradantrieb	zuschaltbar	zuschaltbar
Differentialsperre	x	x
Heckhydraulik	Kat. I	Kat. I
Hubkraft / Koppelpunkt max. (kg)	906	906
Heckzapfwelle	540 U/min.	540 U/min.
Gewicht (kg) ohne Bereifung	1310	1300
Preis in € inkl. MwSt.	29.998,00	32.599,00
AS-Bereifung	260 / 70R16 - 360 / 70R24" Serie	260 / 70R16 - 360 / 70R24" Serie
RS-Bereifung vorne 240 / 70-15"	1.369,00	1.369,00
Best.-Nr.	428.W26TS01313	428.W26TS01313
RS-Bereifung hinten 355 / 80D20"	2.459,00	2.459,00
Best.-Nr.	428.TC42900521	428.TC42900521
Hydraulikkit hinten (1x dw, 1x dws)	1.019,00	1.019,00
Best.-Nr.	482.W26TS01919	482.W26TS01919

Weiteres Zubehör wie Kabine, Frontzapfwelle, Anhängerkupplungen usw. auf Anfrage

**5 Jahre
Hersteller-
Garantie bis zu
2000 h**

Leistungsstark, robust und haltbar: Der L1-452

- 4-Zyl. Diesel-Motor 2434 cm³
- Allradantrieb
- hydraulische Lenkung
- Heckhydraulik und unabhängige Heckzapfwelle
- Maximale Wendigkeit
- StVZO-Ausrüstung mit Zulassungsbescheinigung
- optional mit Frontlader

**Frontlader +
Zubehör
siehe Seite
246 - 247**



Einfache Bedienung und maximale Wendigkeit

Durch den Serienmäßigen Allradantrieb liefern die Maschinen immer maximale Traktion. Der Kubota Vorderachsantrieb mit dem doppeltem Kegelradantrieb ist für größte Belastungen konzipiert und der enorme Lenkeinschlag macht die Maschinen sehr wendig.

Modell	L1-452 DW	L1-452 DHW
Best.-Nr.	424.L1-452DW	424.L1-452DHW
Motor	4-Zyl. Diesel	4-Zyl. Diesel
Hubraum (cm ³)	2434	2434
Leistung max. (kW / PS)	33 / 44,9	33 / 44,9
Getriebeart	Schaltgetriebe	Hydrostat
Fahrstufen	8 Vorwärts / 8 Rückwärts	3-stufiger Hydrostat
Höchstgeschwindigkeit (km/h)	30	30
Servolenkung	x	x
Allradantrieb	zuschaltbar	zuschaltbar
Differentialsperre	x	x
Heckhydraulik Kat. I	x	x
Hubkraft / Koppelpunkt max. (kg)	1750	1750
Heckzapfwelle	540 U/min.	540 U/min.
Gewicht (kg) ohne Bereifung	1765	1685
Preis in € inkl. MwSt.	35.989,00	39.589,00
AS-Bereifung	260 / 70R16" - 360 / 70R24" Serie	260 / 70R16" - 360 / 70R24" Serie
RS-Bereifung vorne 240 / 70-15"	899,00	899,00
Best.-Nr.	428.W26TS01644	428.W26TS01644
RS-Bereifung hinten 41 x 14.00-20"	2.279,00	2.279,00
Best.-Nr.	428.W26TS01646	428.W26TS01646
1 x Steuerventil dw hinten	Serie	Serie
höhenverstellbare Maulkupplung hinten	1.439,00	1.439,00
Best.-Nr.	428.W26TS02070 + 428.W26TS01830	428.W26TS02070 + 428.W26TS01830
weiteres Zubehör wie Kabine, Frontzapfwelle usw. auf Anfrage		

**5 Jahre
Hersteller-
Garantie bis zu
2000 h**

- Leistungsstark, robust und haltbar: Der L1**
- 4-Zyl. Diesel-Motor 2434 cm³
 - Allradantrieb
 - hydraulische Lenkung
 - Heckhydraulik und unabhängige Heckzapfwelle
 - Maximale Wendigkeit
 - StVZO-Ausrüstung mit Zulassungsbescheinigung
 - optional mit Frontlader

**Frontlader +
Zubehör
siehe Seite
246 - 247**



Hubraumstarke 4-Zylinder-Motoren

Mit mehr als 25 Mio. produzierten Dieselmotoren ist Kubota weltweit führend im Leistungsbereich der Kompakttraktoren. Unsere Motoren besitzen einen legendären Ruf in Bezug auf Haltbarkeit und Zuverlässigkeit. Je nach Typ liefern die Motoren in der L1-Serie 33 kW, 37,4 kW oder 40,7 kW aus 2,4 l Hubraum. Der große Hubraum ermöglicht einen hohen Drehmoment und große Kraftreserven.

Einfache Wartung

Die Motorhaube lässt sich weit öffnen und die Seitenteile sind leicht zu demontieren. So haben Sie einfachen und direkten Zugang zu den Lüftungsgittern und allen für die Wartung relevanten Komponenten.



Modell	L1-522 DW	L1-552 DHW
Best.-Nr.	424.L1-522DW	424.L1-552DHW
Motor	4-Zyl. Diesel mit Turbo	4-Zyl. Diesel mit Turbo
Hubraum (cm ³)	2434	2434
Leistung max. (kW / PS)	37,4 / 50,8	40,7 / 55,3
Getriebeart	Schaltgetriebe	Hydrostat
Fahrstufen	8 Vorwärts / 8 Rückwärts	3-stufiger Hydrostat
Höchstgeschwindigkeit (km/h)	30	30
Servolenkung	x	x
Allradantrieb	zuschaltbar	zuschaltbar
Differentialsperre	x	x
Heckhydraulik	Kat. I	Kat. I
Hubkraft / Koppelpunkt max. (kg)	1750	1750
Heckzapfwelle	540 U/min.	540 U/min.
Gewicht (kg) ohne Bereifung	1900	1935
Preis in € inkl. MwSt.	39.629,00	43.439,00
AS-Bereifung	280 / 70R18" - 380 / 70R28" Serie	280 / 70R18" - 380 / 70R28" Serie
RS-Bereifung vorne 29 x 12.00-15"	1.249,00	1.249,00
Best.-Nr.	428.TA04000901	428.TA04000901
RS-Bereifung hinten 475 / 65D20"	4.079,00	4.079,00
Best.-Nr.	428.TD06900521	428.TD06900521
1 x Steuerventil dw hinten	Serie	Serie
höhenverstellbare Maulkupplung hinten	1.339,00	1.339,00
Best.-Nr.	428.W26TS01667 + 428.W26TS01830	428.W26TS01667 + 428.W26TS01830
weiteres Zubehör wie Kabine, Frontzapfwelle usw. auf Anfrage		



Überrollschutzbügel und Schutzgitter

Serienausstattung beim BX231 / 261. Schutzbügel abklappbar. Das Gitter verhindert die unbewusste Bedienung aus dem Heckbereich der Maschine.



Beleuchtetes Display

Das neu beleuchtete Display erleichtert die Arbeit auch wenn es mal dunkler wird.



Handgriff

Zum bequemen Auf- und Abstieg hat der BX231 / 261 einen Handgriff auf der linken Seite.



Zusatzsteuerventil

Zur Standardausstattung des BX gehören auch zwei heckseitige Zusatzsteuerventile mit Hydraulikkupplungen Normgröße BG3.



Rückspiegel

Die zwei Rückspiegel bieten sehr gute Sicht nach hinten-wichtig bei der Fahrt auf öffentlichen Straßen.



Kreuzsteuerhebel

Zur Serienausstattung des BX231 / 261 gehört das Einhebelsteuergerät. Dadurch können Frontanbaugeräte schnell und einfach montiert werden.



BX231 mit RS Bereifung (Mähwerk optional)



Einteilige Motorhaube

Wartungszugänglichkeit-Luftfilter, Kühlerschutzgitter und Ölmesstab sind für die tägliche Wartung schnell und einfach zu erreichen.



Ablagefach

Auch ein spritz- und staubgeschütztes Ablagefach mit 12V Ladesteckdose ist serienmäßig.



Zapfwellenschalter

Der BX231 / 261 verfügt über einen Zapfwellenschalter für den stationären Betrieb z.B. eines Holzspalters.



Hydraulische Lenkung

Zur Standardausstattung des BX231 / 261 gehört die leichtgängige Servolenkung die einer Ermüdung des Fahrers vorbeugt.



**5 Jahre
Hersteller-
Garantie bis zu
2000 h**

Allradantrieb und Portalachse

Auch extremes Gelände ist dank des serienmäßigen Allradantriebs kein Problem. Die Portal-Vorderachse mit doppeltem Kegelradantrieb garantiert einen sehr großen Lenkeinschlag und eine enorme Bodenfreiheit.



Abbildung ähnlich (Sonderzubehör)

Frontlader-Modell	MX C1
max. Höhe / Drehpunkt	1920 mm
max. Höhe / waagerechte Schaufel	1800 mm
max. Auskippwinkel	40°
max. Einkippwinkel	30°
Schaufelbreite	1200 mm
max. Nutzlast am Boden	390 kg
max. Nutzlast 1 m Höhe über Boden	370 kg
Hubzeit	3 Sek.

Frontladeranbaugeräte siehe Seite 246 - 247

Modell	BX231	BX261
Best.-Nr.	424.BX231	424.BX261
Motor	3-Zyl. Diesel 898 cm ³	3-Zyl. Diesel 1001 cm ³
Leistung max. (kW / PS)	16 / 22	18 / 25
StVZO-Ausrüstung	Serie	Serie
Überrollschutzbügel	Serie	Serie
Getriebeart	Hydrostat	Hydrostat
Fahrstufen	stufenlos / 2-Gruppen	stufenlos / 2-Gruppen
Höchstgeschwindigkeit (km/h)	15	15
Allradantrieb	zuschaltbar	zuschaltbar
Differentialsperre	mechanisch	mechanisch
Heckhydraulik	Kat. I	Kat. I
Heckzapfwelle	540 U/min.	540 U/min.
Zwischenachszapfwelle (U/min.)	2500 U/min.	2500 U/min.
Bereifung	Grundpreis ohne Bereifung	Grundpreis ohne Bereifung
Gewicht (kg) ohne Bereifung	710	740
Preis in € inkl. MwSt.	21.299,00	23.549,00
RS-Bereifung vorne 18 x 8.50 - 10"	469,00	469,00
Best.-Nr.	428.K288318201	428.K288318201
RS-Bereifung hinten 26 x 12.00 - 12"	729,00	729,00
Best.-Nr.	428.K288317101	428.K288317101
Grip-Bereifung vorne 18 x 8.50 - 10"	459,00	459,00
Best.-Nr.	428.K288318511 + 428.K288318521	428.K288318511 + 428.K288318521
Grip-Bereifung hinten 26 x 12.00 - 12"	839,00	839,00
Best.-Nr.	428.K288317411 + 428.K288317421	428.K288317411 + 428.K288317421
Frontlader MX C1 mit Schaufel 120 cm	5.579,00	5.579,00
Best.-Nr.	449.C1-BX231	449.C1-BX261
Frontzapfwelle	2.269,00	2.299,00
Best.-Nr.	428.W26TK01258	428.W26TK01259
Fronthydraulik	1.859,00	1.859,00
Best.-Nr.	428.W26TS01903	428.W26TS01903
Kabine	auf Anfrage	auf Anfrage
Zwischenachsmähwerk	auf Anfrage	auf Anfrage

**auch passend
für andere
Traktoren-
hersteller
(auf Anfrage)**



Modell	MX C1	MX C1s	MX C2	MX C2+	MX C3	MX C3+	MX C4	MX C4+
Best.-Nr.	449.MX-C1	449.MX-C1s	449.MX-C2	449.MX-C2+	449.MX-C3	449.MX-C3+	449.MX-C4	449.MX-C4+
max. Höhe / Drehpunkt	1920 mm	1920 mm	2250 mm	2250 mm	2600 mm	2600 mm	2900 mm	2900 mm
max. Höhe / waagerechte Schaufel	1800 mm	1800 mm	2003 mm	2003 mm	2400 mm	2400 mm	2700 mm	2700 mm
max. Auskippwinkel	40°	40°	57°	57°	50°	50°	50°	50°
max. Einkippwinkel	30°	30°	42°	42°	45°	46°	45°	45°
max. Nutzlast am Boden	350 kg	350 kg	365 kg	450 kg	420 kg	530 kg	700 kg	900 kg
max. Nutzlast bei max. Hubhöhe	350 kg	350 kg	350 kg	480 kg	380 kg	530 kg	620 kg	900 kg
Hubzeit	3 Sek.	3 Sek.	4,1 Sek.	4,5 Sek.	4,5 Sek.	4,5 Sek.	3,9 Sek.	3,9 Sek.
Anbaukonsole	x	x	x	x	x	x	x	x
Mechanische Parallelführung	-	-	-	x	-	x	-	x
Einhebelsteuergerät	x	x	optional	optional	optional	optional	optional	optional
Preis in € inkl. MwSt.	5.579,00	6.449,00	6.799,00	8.979,00	7.189,00	9.399,00	7.999,00	10.269,00
Kompatibel / Kubota	B1, EK1, BX	B2	B2, LX	B2, LX	L1-382, LX	L1-382, LX	L1*, L2	L1*, L2
3te Funktion	789,00	789,00	789,00	x	789,00	x	-	x
Schnellwechsellrahmen	669,00	669,00	x	x	x	x	x	x
Einhebelsteuergerät	x	x	899,00	899,00	899,00	899,00	899,00	899,00
BRC 118 Schaufel	x	x	-	-	-	-	-	-

* außer L1-382



Universalschaufel

Modell	Best.-Nr.	Breite	Gewicht	Nutzinhalt/L	C1/C1s	C2	C2+	C3	C3+	C4	C4+	Preis in € inkl. MwSt.
BRC118	449.BRC118	1200	51	max. 160	x							839,00
BRC120	449.BRC 120	1200	78	max. 215		x	x	x	x	x	x	1.099,00
BRC140	449.BRC 140	1400	88	max. 250		x	x	x	x	x	x	1.199,00
BRC160	449.BRC 160	1600	97	max. 286				x	x	x	x	1.369,00
BRC175	449.BRC 175	1750	105	max. 313						x	x	1.449,00

Multiserviceschaufel*2

Modell	Best.-Nr.	Breite	Gewicht	Nutzinhalt/L	C1/C1s	C2	C2+	C3	C3+	C4	C4+	Preis in € inkl. MwSt.
BMSC118	449.BMSC118	1200	85	max. 250	x							1.929,00
BMSC130	449.BMSC130	1300	130	max. 335		x	x	x	x	x	x	2.619,00
BMSC150	449.BMSC150	1500	150	max. 387				x	x	x	x	2.779,00
BMSC175	449.BMSC175	1750	165	max. 451						x	x	2.929,00

Dunggabel

Modell	Best.-Nr.	Breite	Gewicht	Nutzinhalt/L	C1/C1s	C2	C2+	C3	C3+	C4	C4+	Preis in € inkl. MwSt.
BFC118	449.BFC118	1180	41	-	x							949,00
BFC120	449.BFC120	1200	73	-		x	x	x	x	x	x	1.459,00

Kombigreifer*2

Modell	Best.-Nr.	Breite	Gewicht	Nutzinhalt/L	C1/C1s	C2	C2+	C3	C3+	C4	C4+	Preis in € inkl. MwSt.
CGC118	449.CGC118	1180	82	max. 208	x							2.049,00
CGC120	449.CGC120	1200	113	max. 300		x	x	x	x	x	x	2.739,00

Palettengabel

Modell	Best.-Nr.	Breite	Gewicht	Nutzinhalt/L	C1/C1s	C2	C2+	C3	C3+	C4	C4+	Preis in € inkl. MwSt.
TRC 800	449.TRC800	1180	64	max. 800 kg		x	x	x	x	x	x	1.079,00

Palettengabel*1

Modell	Best.-Nr.	Breite	Gewicht	Nutzinhalt/L	C1/C1s	C2	C2+	C3	C3+	C4	C4+	Preis in € inkl. MwSt.
TRC 500*1	449.TRC500	800	-	max. 500 kg	x							419,00

Schnellwechselrahmen	449000081				x							669,00
-----------------------------	-----------	--	--	--	---	--	--	--	--	--	--	---------------

*1 Schnellwechselrahmen erforderlich

*2 3ter Steuerkreis erforderlich

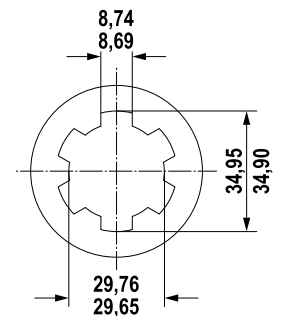
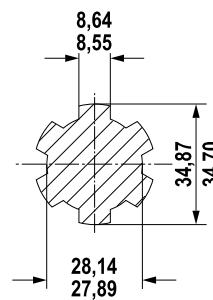
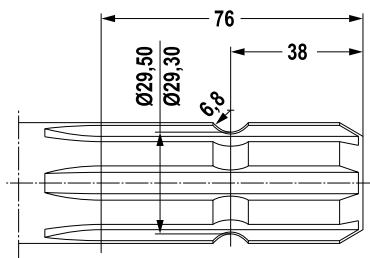

1

1 3/8", 6-Zahn

Standardprofil z.B. Kubota ab Serie B2, L1 oder M-Serien

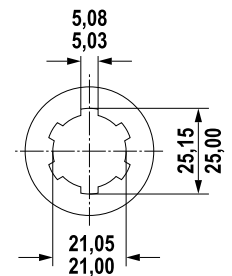
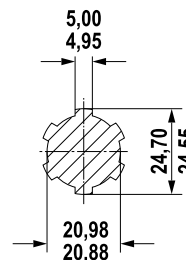
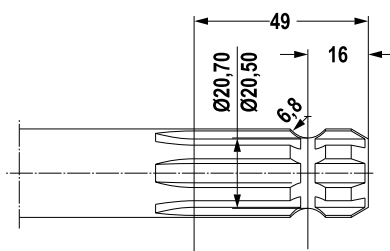

2

21 x 25 x 6, 6-Zahn

Sonderprofil z.B. kleine Kubota B1-Serie, BX (in der Regel Keilriemenantriebe)

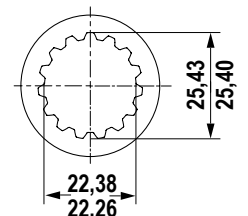
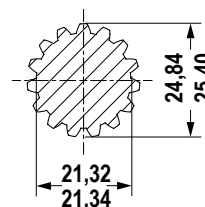
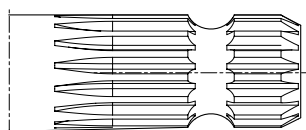

3

1" 15-Zahn

Sonderprofil John Deere Schlepper

Bild	Best.-Nr.	Schlepperseite	Geräteseite	Gerät
1	449000035	1 3/8" - 6 Zahn	25 mm Ø mit Keilnut	GLFKM Kehrmaschine
3	449000036	1" - 15 Zahn	25 mm Ø mit Keilnut	GLFKM Kehrmaschine
2	449000037	21x25x6 Zahn	25 mm Ø mit Keilnut	GLFKM Kehrmaschine
1	449000045	1 3/8" - 6 Zahn	30 mm Ø mit Keilnut	FKM Kehrmaschine
3	449000046	1" - 15 Zahn	30 mm Ø mit Keilnut	FKM Kehrmaschine
2	449000047	21x25x6 Zahn	30 mm Ø mit Keilnut	FKM Kehrmaschine
1	449000049	1 3/8" - 6 Zahn	1 3/8" - 6 Zahn	MR Mähwerk
3	449000050	1" - 15 Zahn	1 3/8" - 6 Zahn	MR Mähwerk
2	449000051	21x25 - 6 TLG.	1 3/8" - 6 Zahn	MR Mähwerk
1	449000049	1 3/8" - 6 Zahn	1 3/8" - 6 Zahn Reibscheibenkupplung	GL UKF Umkehrfräse
1	449-000052	1 3/8" - 6 Zahn	1 3/8" - 6 Zahn	WS700 Z Kreissäge
1	151000001	1 3/8" - 6 Zahn	1 3/8" - 6 mit Scherbolzen M6	Hansa C13 PTO
1	151000002	1 3/8" - 6 Zahn	1 3/8" - 6 mit Scherbolzen M10	Hansa C21 PTO

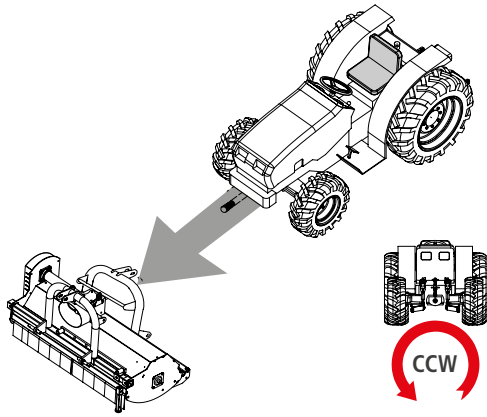

RPM - U/min.

1000	2000
B	C

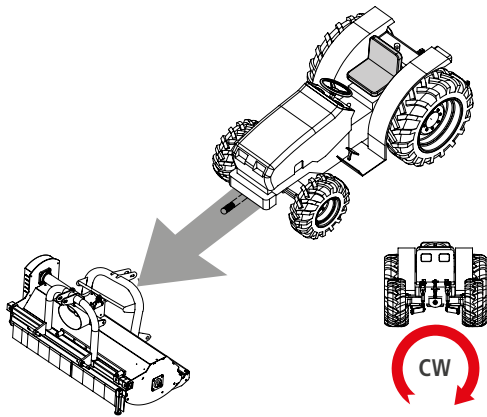

RPM - U/min.

1000	2000
E	F

CW = clockwise - im Uhrzeigersinn | CCW = counterclockwise - entgegen dem Uhrzeigersinn
Angabe der Drehrichtung immer in Fahrtrichtung!



HECKZAPFWELLEN

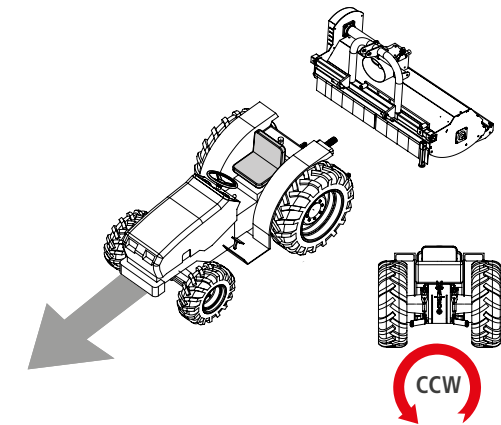

RPM - U/min.

540	1000	2000
G	H	L

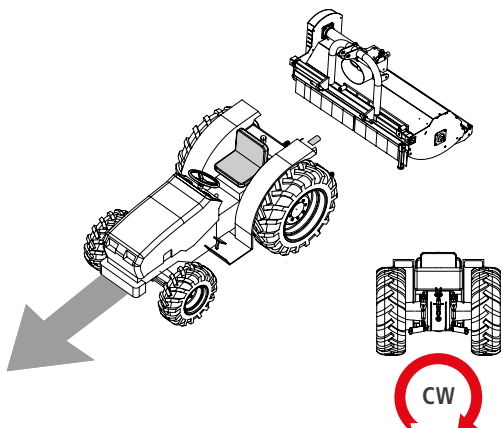

RPM - U/min.

540	1000	2000
M	N	P

Aufgrund einer Änderung der Farbgebung zur Saison 2023 / 2024 werden sowohl rote- als auch anthrazit-farbene Anbaugeräte ausgeliefert.



Die Gartenland Frontmäherwerke sind serienmäßig mit 3 Sichelmessern für besonders feinen und sauberen Schnitt ausgestattet. Alternativ kann auch ein Mulchkit eingesetzt werden. Über die 4 großen Stützrollen kann die Schnitthöhe werkzeuglos eingestellt werden. Serienmäßig ist auch die Sammelschmierung zur Erleichterung der täglichen Wartung.



Stabile Stützrollen



Sammelschmierung

Modell	GL-FM 120		GL-FM 135		GL-FM 150	
Best.-Nr.	449.GL-FM120-1000	449.GL-FM120-2000	449.GL-FM135-1000	449.GL-FM135-2000	449.GL-FM150-1000	449.GL-FM150-2000
Arbeitsbreite (cm)	120	120	135	135	150	150
Gesamtbreite (cm)	130	130	145	145	160	160
Messeranzahl	3	3	3	3	3	3
Leistungsempfehlung (PS)	12 - 30	12 - 30	15 - 30	15 - 30	18 - 30	18 - 30
Sammelschmierung	x	x	x	x	x	x
Anbauaufnahme	Kuppeldreieck Kat. O	Kuppeldreieck Kat. O	Kuppeldreieck Kat. O	Kuppeldreieck Kat. O	Kuppeldreieck Kat. O	Kuppeldreieck Kat. O
Gelenkwelle	x	x	x	x	x	x
Zapfwellengeschwindigkeit (U/min.)	1000	2000	1000	2000	1000	2000
Gewicht (kg)	184	184	198	198	212	212
Preis in € inkl. MwSt.	3.599,00	3.599,00	3.699,00	3.699,00	3.799,00	3.799,00
Mulchkit	449,00		499,00		519,00	
Best.-Nr.	449.FM120-MULCHKIT		449.FM135-MULCHKIT		449.FM150-MULCHKIT	



MR-Frontanbau



Die Gartenland Anbausichelmähwerke sind die idealen Helfer bei allen Mäharbeiten. Das Grundmähdeck kann auf Grund seiner Konstruktion optimal als Seitenauswurf-, Heckauswurf- oder Mulchmähwerk eingesetzt werden. Die großen Tasträder sorgen dabei für einen optimalen Lauf auf jedem Gelände. Der große Überschneid der einzelnen Messer gewährleistet einen sauberen Grasschnitt auch bei Kurvenfahrten. Serienmäßig sind die Mähdecks mit einer Sammelschmierung ausgestattet und erleichtern damit die täglichen Wartungsarbeiten. Viele Anbauvarianten ermöglichen die Einsätze als Front- oder Heckanbaumähwerk jeweils mit Seiten-, Heckauswurf und alternativ auch als Mulchmähwerk. Ebenfalls können die Mähdecks auch zu einem späteren Zeitpunkt auf ein anderes System umgebaut werden. Die vielen Anbaumöglichkeiten und unterschiedliche Getriebevarianten bieten den Einsatz an fast jedem Trägerfahrzeug mit Zapfwelle.

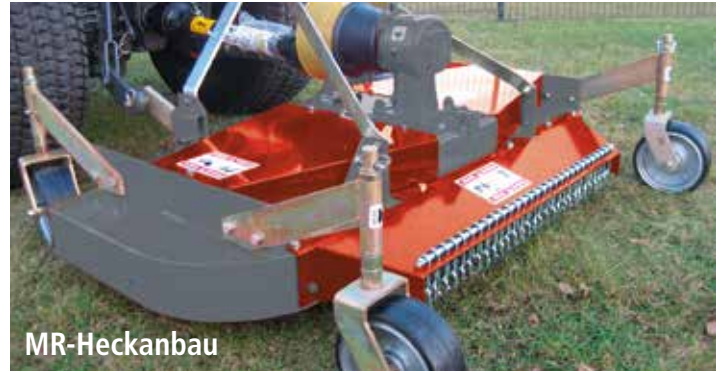

MR-Heckanbau



Heckauswurf



Getriebe MR 150



Mulchausführung



Sammelschmierung

Aufgrund einer Änderung der Farbgebung zur Saison 2023 / 2024 werden sowohl rote- als auch anthrazit-farbene Anbaugeräte ausgeliefert.

Modell	Heckanbau			Frontanbau			
	MR-120	MR-150	MR-180	MR-120	MR-135	MR-150	MR-180
Ausführung	Heckanbau	Heckanbau	Heckanbau	Frontanbau	Frontanbau	Frontanbau	Frontanbau
Best.-Nr.	449.MR120-540	449.MR150-540	449.MR180-540	449.MR120-1000	449.MR135-1000	449.MR150-1000	449.MR180-1000
Best.-Nr.	-	-	-	449.MR120-2000	449.MR135-2000	449.MR150-2000	449.MR180-2000
Arbeitsbreite (cm)	120	150	180	120	135	150	180
Messeranzahl	3	3	3	3	3	3	3
Leistungsempfehlung (PS)	12 - 20	15 - 30	25 - 40	12 - 20	15 - 25	18 - 30	25 - 40
Leistungsempfehlung max. (PS)	40	40	40	40	40	40	40
Anbauaufnahme	Heck 3-Punkt Kat. I	Heck 3-Punkt Kat. I	Heck 3-Punkt Kat. I	Kuppeldreieck Kat. O	Kuppeldreieck Kat. O	Kuppeldreieck Kat. O	Kuppeldreieck Kat. O
Sammelschmierung	x	x	x	x	x	x	x
verstärkte Räder	-	-	-	x	x	x	x
Zapfwellengeschwindigkeit (U/min.)	540	540	540	1000 / 2000	1000 / 2000	1000 / 2000	1000 / 2000
Gewicht (kg)	175	205	240	180	190	210	245
Gelenkwelle	siehe unten						
Auswurfkits	siehe unten						
Preis in € inkl. MwSt. (540)	3.399,00	3.499,00	3.699,00				
Preis in € inkl. MwSt. (1000)				4.299,00	4.499,00	4.549,00	4.599,00
Preis in € inkl. MwSt. (2000)				4.899,00	4.989,00	4.999,00	5.099,00
Seitenauswurfkit	209,00	229,00	239,00	209,00	219,00	229,00	239,00
Best.-Nr.	449.MR120-SEITENKIT	449.MR150-SEITENKIT	449.MR180-SEITENKIT	449.MR120-SEITENKIT	449.MR135-SEITENKIT	449.MR150-SEITENKIT	449.MR180-SEITENKIT
Heckauswurfkit	349,00	379,00	399,00	349,00	359,00	379,00	399,00
Best.-Nr.	449.MR120-HECKKIT	449.MR150-HECKKIT	449.MR180-HECKKIT	449.MR120-HECKKIT	449.MR135-HECKKIT	449.MR150-HECKKIT	449.MR180-HECKKIT
Mulchkit	359,00	379,00	389,00	359,00	369,00	379,00	389,00
Best.-Nr.	449.MR120-MULCHKIT	449.MR150-MULCHKIT	449.MR180-MULCHKIT	449.MR120-MULCHKIT	449.MR135-MULCHKIT	449.MR150-MULCHKIT	449.MR180-MULCHKIT
Gelenkwelle 1 3/8" - 6 Nuten	139,00	139,00	139,00	139,00	139,00	139,00	139,00
Best.-Nr.	449000049	449000049	449000049	449000049	449000049	449000049	449000049
Gelenkwelle 1" - 15 tlg.	259,00	259,00	259,00	259,00	259,00	259,00	259,00
Best.-Nr.	449000050	449000050	449000050	449000050	449000050	449000050	449000050
Gelenkwelle 21x25 - 6 tlg.	149,00	149,00	149,00	149,00	149,00	149,00	149,00
Best.-Nr.	449000051	449000051	449000051	449000051	449000051	449000051	449000051

Der JOLLY Sichelmäher ist für einen hochwertigen Schnitt und ein gleichmäßig gepflegtes Rasenbild konzipiert. Er ist perfekt geeignet für alle Bedürfnisse - sowohl für Hobbygärtner als auch für die städtische Landschaftspflege - von Parks, Gärten und Sportplätzen bis hin zu großen Golfplätzen dank seiner bis zu 2,1 m Arbeitsbreite. Er arbeitet mit Traktoren mit einer Leistung von bis zu 50 PS.

Schwenkbare, höhenverstellbare Räder

Das Modell JOLLY ist mit 4 schwenkbaren Rädern ausgestattet, die es ihm ermöglichen, den Konturen des Bodens, auf dem das Gras wächst, genauer zu folgen - für einen gleichbleibend perfekten Schnitt und eine hervorragende Manövrierfähigkeit. Die Schnitthöhenverstellung erfolgt schnell und einfach über 12-mm-Distanzstücke in jedem Radbolzen, so dass insgesamt 6 Einstellungen möglich sind.

Klein aber unermüdlich

JOLLY ist ein vielseitiger Finishing-Mäher, der hinten am Traktor montiert werden kann - wenn Sie sich für die traditionellere Lösung entscheiden, für Zapfwellen mit einer Drehzahl von 540 U/min - oder dank des Getriebes mit doppelter Front-/Heckmontage mit einer Drehzahl von 1000 U/min, für eine bessere Kontrolle beim Mähen. Die Schneidelemente bestehen aus drei Rotationsmessern (6 bei der 210 cm breiten Version) mit doppelter Schneidwirkung für eine maximale Abdeckung des Mähbereichs.

Sichelmäher in 1,20 m bis 2,10 m Arbeitsbreite
Eingangstrieb mit 540 UpM Antrieb
schwenkbare Stützräder mit verstellb. Höhe
Universal-Dreipunktbock Kat. I
Heckauswurf
Riemenspannung ohne Schutzabbau
CE-Schutzvorrichtungen
Bondioli-Gelenkwelle Z6-Z6



Modell	Jolly 120	Jolly 150	Jolly 180	Jolly 210
Best.-Nr.	491.Jolly120	491.Jolly150	491.Jolly180	491.Jolly210
Arbeitsbreite (cm)	120	150	180	210
Gesamtbreite (cm)	129	159	189	219
Messerschneidmesser	3	3	3	6
Leistungsempfehlung (PS)	14-40	23-40	32-40	35-50
Anbauaufnahme / Dreipunkt	Kat. I	Kat. I	Kat. I	Kat. I
Antrieb	Zapfwelle	Zapfwelle	Zapfwelle	Zapfwelle
Gelenkwelle	Serie	Serie	Serie	Serie
Gewicht (kg)	165	190	225	360
Preis in € inkl. MwSt.	2.779,00	2.989,00	3.319,00	3.979,00



Profi Klasse



SUPER PRO TXL-S

Das SUPER PRO TXL-S Mähwerk wurde speziell für den Frontanbau an Kompakttraktoren entwickelt. Das SUPER PRO TXL-S 150 und 180 wird von 4 großen, luftbereiften Tasträdern 11x4 getragen. Das TXL-S 130 ist mit Vollgummirädern ausgestattet. Die dadurch erzielte Laufruhe des Mähdecks ist äußerst beeindruckend und das Schnittbild des Rasens wird gleichmäßig. Der hohe keilförmige Auswurfkanal sorgt für sicheren und verstopfungsfreien Grasauswurf. Die Mähdeckgeometrie wurde nach modernsten, computerunterstützten Gesichtspunkten optimiert. Das Ergebnis ist ein besonders sauberer Grasschnitt, auch bei Kurvenfahrten auf Grund des hohen Überschnitts der einzelnen Messer. Die Schnitthöhe ist von 25 - 110 mm einstellbar. Für Wartungsarbeiten und Messerwechsel kann das SUPER PRO TXL-S hochgeklappt werden.

SUPER PRO TXL-H

Das SUPER PRO TXL-H Mähwerk wurde speziell für den Frontanbau an Kompakttraktoren entwickelt. Das SUPER PRO TXL-H wird von 4 großen, luftbereiften Tasträdern 11x4 getragen. Die dadurch erzielte Laufruhe des Mähdecks ist äußerst beeindruckend und das Schnittbild des Rasens wird gleichmäßig. Umlaufende Kantenverstärkung am Mähdeck, 3-Messer-Schneidwerk, verstärkte Messerlagerung, gekröpfte Messer mit Klemmbefestigung zeichnen diese Mähdecks aus. Die Schnitthöhe ist von 25 - 110 mm einstellbar. Für Wartungsarbeiten und Messerwechsel kann das SUPER PRO TXL-H hochgeklappt werden.

**WICHTIG! BEI BESTELLUNG IMMER ANGEBEN:
ZAPFWELLENDREHZAHL, ZAPFWELLENDREHRICHTUNG, ZAPFWELLENPROFIL UND AUFNAHMESYSTEM!**

Modell	Seitenauswurf			Heckauswurf		
	TXL-S 130	TXL-S 150	TXL-S 180	TXL-H 130	TXL-H 150	TXL-H 180
Best.-Nr.	449.TXL-S130	449.TXL-S150	449.TXL-S180	449.TXL-H130	449.TXL-H150	449.TXL-H180
Auswurf	Seitenauswurf	Seitenauswurf	Seitenauswurf	Heckauswurf	Heckauswurf	Heckauswurf
Schnittbreite (cm)	130	150	180	130	150	180
Messeranzahl	3	3	3	3	3	3
Schnitthöhe (mm)	25 - 110	25 - 110	25 - 110	25 - 110	25 - 110	25 - 110
Leistungsempfehlung (PS)	ab 18	ab 22	ab 28	ab 18	ab 22	ab 28
Anbauaufnahme	Kuppeldreieck Kat. O	Kuppeldreieck Kat. O	Kuppeldreieck Kat. O	Kuppeldreieck Kat. O	Kuppeldreieck Kat. O	Kuppeldreieck Kat. O
Gelenkwelle	x	x	x	x	x	x
Gewicht (kg)	185	220	245	215	245	270
Preis in € inkl. MwSt.	6.389,00	7.099,00	9.999,00	7.699,00	8.099,00	10.189,00
Mulcheinrichtung	-	-	-	849,00	1.029,00	1.379,00
Best.-Nr.	-	-	-	449.1200450	449.1200451	449.1200452
Getriebeerhöhung	-	-	1.119,00	-	-	1.119,00

Der FORAS Schlegelmäher ist für den privaten bzw. semi- professionellen Einsatz gebaut und kann durch das geringe Eigengewicht auch mit Schleppern mit wenig Leistung (ab 14 PS) genutzt werden.

Serienausstattung

- 3-Punkt Heckanbau Kat I
- Aluminium Getriebe 540 U/min mit Freilauf
- Antrieb über 2 Keilriemen und verstellbarer Umlenkrolle
- Rotor mit Hammerschlegel ausgestattet
- verstellbare Walze hinten in 3 Positionen
- mit Gelenkwelle



NEU

FO-SM Serie



Y-Messer optional



NEU

FO-SMH Serie

- größeres Gehäuse ermöglicht einen höheren Materialdurchfluss
- aussenliegende Lager: von aussen abschmierbar
- größerer Rotordurchmesser
- Gegenmesser im Gehäuse zur besseren Zerkleinerung des Materials

Modell	FO-SM 106	FO-SM 125	FO-SMH 106	FO-SMH 125
Best.-Nr.	449-FO-SM106	449-FO-SM125	449-FO-SMH106	449-FO-SMH125
Arbeitsbreite (cm)	106	125	106	125
Gesamtbreite (cm)	120	135	120	146
Messerzahl	16	20	16	20
Leistungsempfehlung (PS)	12-25	14-30	15-20	20-40
Anbauaufnahme / Dreipunkt	Kat. I	Kat. I	Kat. I	Kat. I
Gelenkwelle	x	x	x	x
Gewicht (kg)	140	150	160	175
Preis in € inkl. MwSt.	1.799,00	1.899,00	2.499,00	2.599,00

Aufgrund einer Änderung der Farbgebung zur Saison 2023 / 2024 werden sowohl rote- als auch anthrazit-farbene Anbaugeräte ausgeliefert.

Ein praktischer, vielseitiger FORAS Schlegelmulcher mit mechanischer Seitenverschiebung. Das Getriebe ist technisch auf dem neusten Stand und ist für Traktoren bis 50 PS geeignet. Das Preis / Leistungs Verhältnis und die Qualität sind ausserordentlich gut.

Serienausstattung

- Antrieb über 2 Keilriemen und einstellbarem Schraubenspanner
- 3-Punkt Heckanbau Kat. I
- Verstellbar um 220 mm
- Gusseisernes Getriebe 540 U/min mit Freilauf
- Rotor mit Hammerschlegel ausgestattet
- mit Gelenkwelle
- verstellbare Walze hinten



GL-SMV Serie

Modell	GL-SMV 106	GL-SMV 132	GL-SMV 158
Best.-Nr.	449.GL-SMV106	449.GL-SMV132	449.GL-SMV158
Arbeitsbreite (cm)	106	132	158
Gesamtbreite (cm)	120	155	180
Messenzahl	16	20	24
Leistungsempfehlung (PS)	14-25	18-22	22-40
Anbauaufnahme / Dreipunkt	Kat. I	Kat. I	Kat. I
Gelenkwelle	x	x	x
Gewicht (kg)	156	170	196
Preis in € inkl. MwSt.	2.699,00	2.799,00	2.899,00



Ein praktischer, vielseitiger Schlegelmulcher mit hydraulischer Seitenverschiebung. Das Getriebe ist technisch auf dem neusten Stand und ist für Traktoren bis 60 PS geeignet. Das Preis / Leistungs Verhältnis und die Qualität sind ausserordentlich gut.

Serienausstattung

- Antrieb über 3 Keilriemen und einstellbarem Schraubenspanner
- 3-Punkt Heckanbau Kat. I
- hydraulisch verstellbar um 280 mm
- gusseisernes Getriebe 540 U/min mit Freilauf
- Rotor mit Hammerschlegel ausgestattet mit Gelenkwelle 900 mm
- verstellbare Walze hinten

Aufgrund einer Änderung der Farbgebung zur Saison 2023 / 2024 werden sowohl rote- als auch anthrazit-farbene Anbaugeräte ausgeliefert.



Modell	FO-SMHV 132	FO-SMHV 158	FO-SMHV 186
Best.-Nr.	449-FO-SMHV132	449-FO-SMHV158	449-FO-SMHV186
Arbeitsbreite (cm)	132	158	186
Gesamtbreite (cm)	150	180	206
Messerschneidzahl	20	24	28
Leistungsempfehlung (PS)	18	22	26
Anbauaufnahme / Dreipunkt	Kat. I	Kat. I	Kat. I
Hydraulische Seitenverstellung (mm)	280	280	280
Gelenkwelle	x	x	x
Gewicht (kg)	257	285	349
Preis in € inkl. MwSt.	3.599,00	3.799,00	4.199,00

Aufgrund einer Änderung der Farbgebung zur Saison 2023 / 2024 werden sowohl rote- als auch anthrazit-farbene Anbaugeräte ausgeliefert.

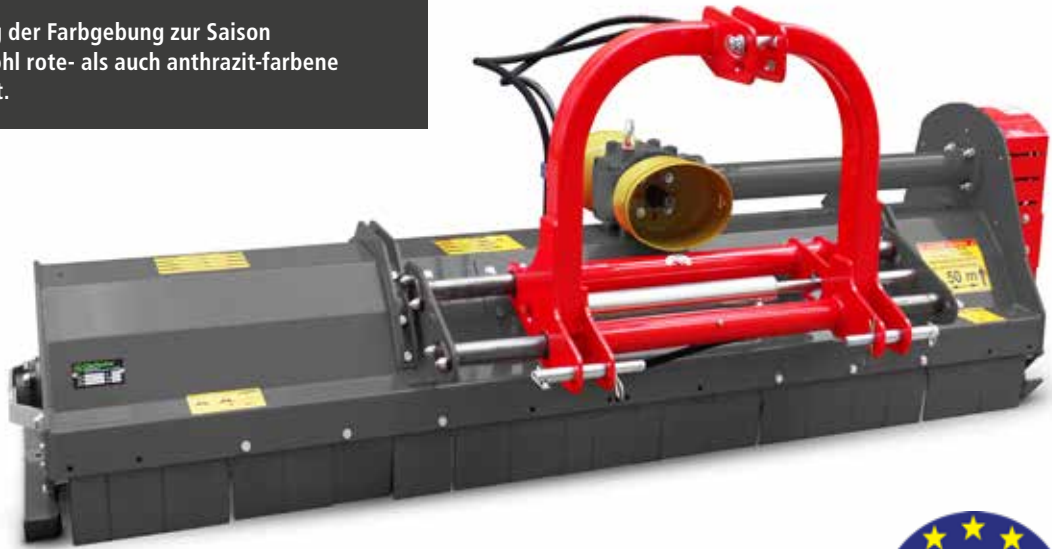

Der Schlegelmulcher SMP ist die perfekte Maschine für den Einsatz in schwerem Gelände. Der großzügige Durchgang zwischen Gehäuse und Stützwalze sorgt für keine Verstopfungen und die perfekte Zerkleinerung des Mulchgutes.

Sämtliche Verschleißteile sind für den einfachen Austausch vorbereitet. Die eingearbeitete Gegenschneide sorgt für die optimale Zerkleinerung. Das Getriebe kann mit 540 U/min oder 1000 U/min in Front und Heck betrieben werden.

- robuster Rahmen
- 4 Antriebsriemen mit Spanner
- leicht erreichbare Schmierpunkte
- Getriebe 540 U/min - 1000 U/min
- Front- oder Heckanbau
- hydraulische Seitenverstellung
- Gegenschneide zur Zerkleinerung
- laufruhige Rotorwalze
- dreifach verstellbare Stützwalze
- gehärtete Hammerschlegel
- verstellbare Gleitkufen



Riemen



Stützwalze



Modell	FO-SMP 190	FO-SMP 220	FO-SMP 250	FO-SMP 270
Best.-Nr.	449-FO-SMP190	449-FO-SMP220	449-FO-SMP250	449-FO-SMP270
Kraftbedarf min. (PS)	60-80	80-120	80-120	80-120
Zapfwellendrehzahl (U/min)	540/1000	540/1000	540/1000	540/1000
Arbeitsbreite (cm)	190	216	240	270
Gesamtbreite (cm)	210	240	268	288
Anzahl Hammerschlegel (Stk)	28	32	36	40
Anzahl Zahnriemen Typ XPC	4	4	4	4
hydraulische Seitenverstellung	Serie	Serie	Serie	Serie
Getriebe mit integriertem Freilauf	Serie	Serie	Serie	Serie
Gelenkwelle	Serie	Serie	Serie	Serie
Gewicht	565	600	660	710
Preis in € inkl. MwSt.	5.999,00	6.399,00	6.799,00	7.499,00



FÜR DEN PROFESSIONELLEN EINSATZ

BA-Schlegelmäher

Serienausstattung:

- mittiger Universal-Dreipunktbock
- Eingang-Ölbadgetriebe mit integriertem Freilauf für Zapfwelle 540 U/min.
- PVC-Schutz
- Gleitkufen
- externe Keilriemenspannvorrichtung
- Hammerschlegel Typ „21“
- Gelenkwelle
- Stützwalze Ø 140 mm mit Federstahlstreifschiene
- CE Schutzvorrichtungen
- Wartungs- und Bedienungsanleitung

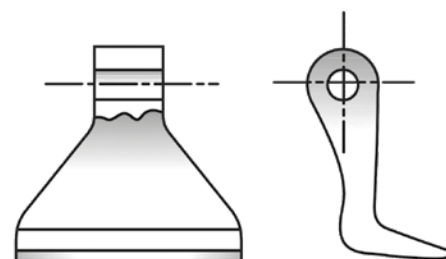

Hammerschlegel Typ „21“



Modell	BA-95	BA-115	BA-135	BA-155
Best.-Nr.	491.00520.BA95	491.00520.BA115	491.00520.BA135	491.00520.BA155
Arbeitsbreite (cm)	95	115	135	155
Gesamtbreite (cm)	105	125	145	165
Messeranzahl	20	24	28	32
Leistungsempfehlung (PS)	15 - 40	15 - 40	20 - 40	25 - 40
Anbauaufnahme / Dreipunkt	Kat. I	Kat. I	Kat. I	Kat. I
Gelenkwelle mit Freilauf	x	x	x	x
Gewicht (kg)	180	200	220	240
Preis in € inkl. MwSt.	4.199,00	4.299,00	4.399,00	4.499,00

Das Model FURBA ist eine kompakte und vielseitige Maschine:

Der Schlegelmäher kann mit einem mechanischen oder hydraulischen System verschoben werden und ist für den Heckanbau geeignet. Der Antrieb erfolgt heckseitig an Traktoren mit Zapfwelle 540 U/min. Dieses Modell ist universell für die Rasenpflege einsetzbar und kombiniert die Vorzüge einer verschiebbaren Konstruktion mit einer leichten und robusten Maschine.

Serienausstattung:

- Verschiebbarer Universal-Dreipunktbock
- Kat. 0 (Furba 120), bzw. Kat. I (Furba 140-180)
- Eingang-Ölbadgetriebe mit integriertem Freilauf für Zapfwelle 540 UpM
- PVC-Schutz
- Externe Keilriemenspannvorrichtung
- Hammerschlegel Typ „21“
- Stützwalze Ø 140 mm
- Gelenkwelle
- Gleitkufen
- CE-Schutzvorrichtungen



Modell	FURBA 120	FURBA 140	FURBA 160	FURBA 180
Best.-Nr.	491.FURBA120	491.FURBA140	491.FURBA160	491.FURBA180
Arbeitsbreite (cm)	115	135	155	170
Gesamtbreite (cm)	133	153	173	188
Messerzahl	24	28	32	36
Leistungsempfehlung (PS)	15 - 40	20 - 40	35 - 40	40
Anbauaufnahme / Dreipunkt	Kat 0	Kat I	Kat. I	Kat I
Mechanische Seitenverstellung	x	x	x	x
Gelenkwelle	x	x	x	x
Preis in € inkl. MwSt.	4.899,00	4.999,00	5.099,00	5.299,00
Hydr. Seitenvstellung / Umbaukit	619,00	619,00	619,00	619,00
Best.-Nr.	491.M99612512	491.M99616512	491.M99616512	491.M99616512



Y-Messer optional



Der Gartenland Auslege-Schlegelmäher ist für den privaten bzw. semi-professionellen Einsatz gebaut und kann durch das geringe Eigengewicht auch mit Schleppern mit wenig Leistung (ab 26 PS) genutzt werden. Er kann durch den hydraulisch beweglichen Arm super als Böschungsmäher und auch unter Bäumen oder Büschen eingesetzt werden.

Serienausstattung

- 3-Punkt Heckanbau Kat I und II
- Aluminium-Getriebe 540 U/min mit Freilauf
- Antrieb über 2 Keilriemen und verstellbarer Umlenkrolle
- hydraulische Seitenverstellung
- hydraulische Neigungsverstellung
- Rotor mit Hammerschlegel ausgestattet
- verstellbare Walze hinten in 3 Positionen
- mit Gelenkwelle
- 2 DW Steuergeräte erforderlich

Aufgrund einer Änderung der Farbgebung zur Saison 2023 / 2024 werden sowohl rote- als auch anthrazit-farbene Anbaugeräte ausgeliefert.

	GL-ASM 106	GL-ASM 132
A (cm)	65	65
B (cm)	55	81
C (cm)	120	146
D (cm)	130	130
E (cm)	153	177
H (cm)	110	120
G (cm)	90	110
L (cm)	100	100

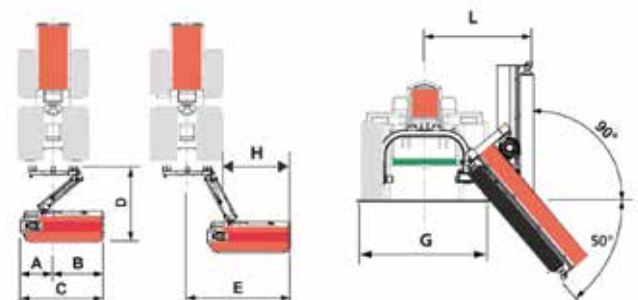

Modell	GL-ASM 106	GL-ASM 132
Best.-Nr.	449.GL-ASM106	449.GL-ASM132
Arbeitsbreite (cm)	106	132
Gesamtbreite (cm)	120	155
Kraftbedarf min. (PS)	26	26
Anbauaufnahme / Dreipunkt	Kat. I	Kat. I
Zapfwellendrehzahl (U/min.)	540	540
Messeranzahl (Hammerschlegel)	16	20
Gewicht (kg)	245	260
Preis in € inkl. MwSt.	4.999,00	5.299,00



FÜR DEN PROFESSIONELLEN EINSATZ

Auslegemulcher mit hydraulischer Seitenausschwenkung und hydraulischer Neigungsverstellung

	A (cm)	B (cm)	C (cm)	D (cm)	E (cm)
GF-120	120	145	55	175	85
GF-140	140	145	55	195	105
GF-160	160	145	55	215	125

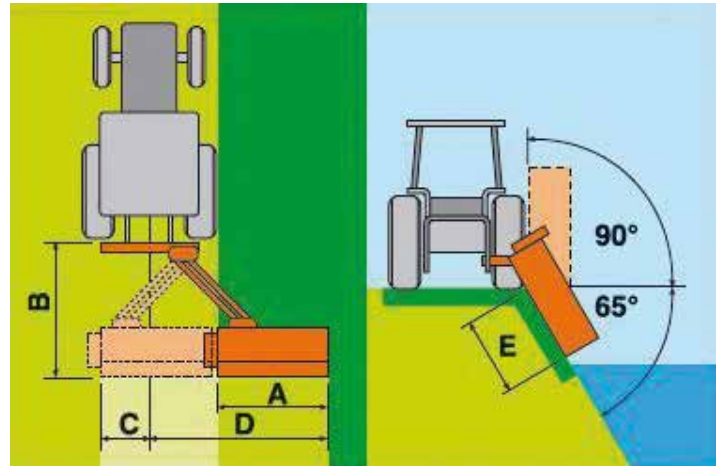

Serienausstattung:

- Universal-Dreipunktbock, Kat 1
- hydraulische Seitenausschwenkung
- hydraulische Neigungsverstellung
- Getriebe 540 U/min. mit integriertem Freilauf
- Stützwalze Ø 140 mm
- vordere Schutzblende
- verstellbare Haube
- Hammerschlegel
- externe Riemenspannvorrichtung
- Gleitkufen
- Gelenkwelle
- CE Schutzvorrichtung
- 2 DW Steuergeräte erforderlich

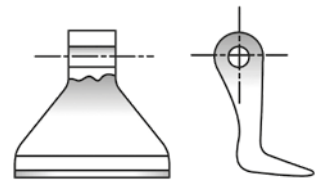

Hammerschlegel Typ „21“



Modell	GF-120	GF-140	GF-160
Best.-Nr.	491.GF120	491.GF140	491.GF160
Arbeitsbreite (cm)	120	140	160
Gesamtbreite (cm)	133	155	175
Messeranzahl	16	20	22
Leistungsempfehlung (PS)	25 - 45	30 - 50	35 - 65
Anbauaufnahme / Dreipunkt	Kat. I	Kat. I	Kat. I
Gelenkwelle mit Freilauf	x	x	x
Gewicht (kg)	365	385	405
Preis in € inkl. MwSt.	6.499,00	6.999,00	7.399,00



MT30R in Serienausstattung



MT30R mit Nivellierungswalze vorne (optional)



Gartenland-Schlegelmäher mit Sammelcontainer:

- 3 verschiedene Arbeitsbreiten
- 360° drehende Räder vorne
- durchgehende Stützwalze hinten
- Radfedersatz
- hydraulische Containerentleerung (1x dw. Steuergerät erforderlich)
- gusseisernes Getriebe mit integriertem Freilauf für Zapfwelle 540 U/min.
- 3-Punkt Aufnahme Kat. I
- Gelenkwelle
- CE-Schutzvorrichtung



MT30R im Einsatz mit Vertikutiermessern mit Wurfpaddeln (optional)

Modell	MT31R-105B	MT31R-130B	MT31R-155B	MT31R-180B
Best.-Nr.	449-MT31R-105B	449-MT31R-130B	449-MT31R-155B	449-MT31R-180B
Arbeitsbreite (cm)	105	130	155	180
Gesamtbreite (cm)	120	145	168	195
Messerszahl	16	20	24	28
Leistungsempfehlung (PS)	20-40	20-40	30-40	30-40
Containervolumen (litr.)	650	800	950	1100
Entleerung	hydraulisch	hydraulisch	hydraulisch	hydraulisch
Hochentleerung	-	-	-	-
Drehzahl der Welle (U/min.)	2550	2550	2550	2550
Eingangsdrehzahl (U/min.)	540	540	540	540
Aufnahme/Dreipunkt	Kat.I	Kat.I	Kat.I	Kat.I
Gelenkwelle	x	x	x	x
Gewicht (kg)	315	350	390	430
Preis in € inkl. MwSt.	6.999,00	7.499,00	7.899,00	8.299,00
Vertikutiermessersatz mit Paddeln	449,00	549,00	649,00	749,00
Best.-Nr.	449.44029200	449.44024600	449.44024700	449-44024800
Nivellierungswalze vorne / Nachrüstung	599,00	649,00	699,00	749,00
Best.-Nr.	449-45228600	449-45228700	449-45228800	449-45228900



NEU



MT31R-H im Einsatz



Spachtelmesser (Serie)



Vertikutiermesser
mit Wurfpadel

Modell	MT31R-105H	MT31R-130H	MT31R-155H	MT31R-180H
Best.-Nr.	449-MT31R-105H	449-MT31R-130H	449-MT31R-155H	449-MT31R-180H
Arbeitsbreite (cm)	105	130	155	180
Gesamtbreite (cm)	120	145	168	195
Messerschiff	16	20	24	28
Leistungsempfehlung (PS)	20-40	20-40	30-40	30-40
Containervolumen (ltr.)	650	800	950	1100
Entleerung	hydraulisch	hydraulisch	hydraulisch	hydraulisch
Hochentleerung	x	x	x	x
Drehzahl der Welle (U/min.)	2550	2550	2550	2550
Eingangsdrehzahl (U/min.)	540	540	540	540
Aufnahme/Dreipunkt	Kat.I	Kat.I	Kat.I	Kat.I
Gelenkwelle	x	x	x	x
Gewicht (kg)	395	430	470	510
Preis in € inkl. MwSt.	9.499,00	9.799,00	9.999,00	10.499,00
Vertikutiermessersatz mit Paddeln	449,00	549,00	649,00	749,00
Best.-Nr.	449.44029200	449.44024600	449.44024700	449-44024800
Nivellierungswalze vorne / Nachrüstung	599,00	649,00	699,00	749,00
Best.-Nr.	449-45228600	449-45228700	449-45228800	449-45228900

Trigon Pack

Profilmulcher mit Sammelcontainer. Durch die Verschleißeinlage und die Hammerschlegel mit garantierter Bruchsicherheit kann Material bis zu 40 mm Ø gemulcht und aufgenommen werden.

Eigenschaften

- Gehäuse aus 6 mm starkem Stahl mit Verschleißschutz
- Bruchsichere Hammerschlegel garantiert
- Rohr-Rotor mit 400 mm Ø
- Seitenantrieb durch 3 XPC Keilriemen
- GIROSTOP-System an den Schneidelementen
- Schnittgutbehälter zum Einsammeln und Transportieren
- Hydraulische Entleerung
- Zapfwelle mit 540 U/min.
- Kurze Gleitkufen
- Höhenverstellbare Stützwalze
- Für Holz bis zu 40 mm Ø



Modell	TRIGON PACK T-1400	TRIGON PACK T-1600	TRIGON PACK T-1800	TRIGON PACK T-2000
Best.-Nr.	122.TRIGONPACK-T1400	122.TRIGONPACK-T1600	122.TRIGONPACK-T1800	122.TRIGONPACK-T2000
Kraftbedarf mindestens (kW / PS)	29 / 39	37 / 50	44 / 59	48 / 65
Arbeitsbreite (mm)	1400	1600	1800	2000
Rotor	Rohr-Rotor	Rohr-Rotor	Rohr-Rotor	Rohr-Rotor
Anzahl Arbeitswerkzeuge (Stk)	12	12	16	16
Anzahl Zahnriemen Typ XPC	3	3	3	3
Gewicht (kg)	620	665	720	770
Preis in € inkl. MwSt.	11.429,00	11.729,00	12.339,00	12.649,00
FREILAUF IM GETRIEBE	749,00	749,00	749,00	749,00
SATZ LANGE GLEITKUFEN	509,00	509,00	509,00	509,00

LAUBGEBLÄSE

Turbina 330

Der Turbina 330 ist um 180 Grad hydraulisch stufenlos schwenkbar und sowohl im Front- als auch Heckanbau einsetzbar (muss bei Bestellung spezifiziert werden). Die Auslaßdüse ist ebenfalls hydraulisch verstellbar. Dadurch können große Mengen an Laub oder anderen Materialien (z.B. Äpfel) kontinuierlich und ohne umsetzen in die gleiche Richtung geblasen werden.

Eigenschaften

- Anhängenbock Kategorie II
- Zapfwelle mit 750 U/Min
- Mindestleistung von 90 PS
- Rechts oder Links hydraulisch-einstellbarer Luftauslass
- Hydraulisch gesteuerte Auslassdüse
- Front-/Heckanbaubock
- Luftdurchsatz 330 m³/min.



Modell	Turbina 330
Best.-Nr.	122.TURBINA330
Kraftbedarf mindestens (kW / PS)	66 / 90
Luftdurchsatz (m³ / min)	330
Gewicht (kg)	330
Preis in € inkl. MwSt.	15.999,00
2. Getriebe mit 540 U/min	929,00
3. Getriebe mit 1000 U/min	929,00



Modell	GL-ET 100
Best.-Nr.	449.GL-ET100
Arbeitsbreite (cm)	100
Gesamtbreite (cm)	110
Messerzahl	1
Leistungsempfehlung (PS)	14
Anbauaufnahme / Dreipunkt	Kat. I
Zapfwellendrehzahl (U/min)	540
Gelenkwelle	x
Gewicht (kg)	125
Preis in € inkl. MwSt.	1.649,00

Heckmäher GL-ET

Das Gartenland Heckmäherwerk ist ein leichtes und trotzdem sehr robustes Mähwerk. Ideal für Traktoren mit wenig Leistung. Sie können wählen zwischen Mulchen, Seitenauswurf und Heckauswurf.

Ausgestattet mit einem 540 U/min. Aluminium-Getriebe welches über die mitgelieferte Gelenkwelle angetrieben wird. Angehängt wird es über die Dreipunkt Aufnahme mit Kat. I. Die 4 drehbaren und 4-fach höhenverstellbaren Stützräder sorgen für ein einfaches und sauberes nachlaufen.



Allmäher GL-AM

Die Gartenland Allmäher sind sehr stabil und robust gebaut. Der Messerrotor ist mit 2 beweglichen Klingen ausgestattet. Das Gußgetriebe wird direkt über die Gelenkwelle mit 540 U/min angetrieben. Ketten vorne am Mähwerk verhindern Steinschläge am Schlepper, hinten ist eine bewegliche Auswurfklappe angebracht.

Die seitlichen Gleitkufen sind in der Höhe verstellbar. Die Lieferung erfolgt mit 3-Punkt Heckaufnahme und Gelenkwelle.



Modell	GL-AM100	GL-AM120	GL-AM150
Best.-Nr.	449.GL-AM100	449.GL-AM120	449.GL-AM150
Arbeitsbreite (cm)	100	120	150
Gesamtbreite (cm)	115	135	165
Kraftbedarf min. (PS)	16	18	20
Anbauaufnahme / Dreipunkt	Kat. I	Kat. I	Kat. I
Zapfwellendrehzahl (U/min.)	540	540	540
Messeranzahl	2	2	2
Gelenkwelle	x	x	x
Gewicht (kg)	142	175	239
Preis in € inkl. MwSt.	1.679,00	1.999,00	2.799,00

Kreiselmäher GL-TL

Die Gartenland Kreiselmäherwerke TL sind serienmäßig mit zwei Trommeln ausgestattet. Einfache Montage am Heckdreipunkt Kat. 1 des Traktors und angetrieben über die Heckzapfwelle mit 540 U/min.

Grundausrüstung:

- Zapfwellenanschluss 540 U/min.
- Gelenkwelle
- Schutzplane
- Ölgekühltes Getriebegehäuse
- mechanisch ausfahrbar



Modell	GL-TL1000	GL-TL1150
Best.-Nr.	449.GL-TL1000	449.GL-TL1150
Arbeitsbreite (cm)	100	115
Kraftbedarf min. (PS)	16	20
Anbauaufnahme / Dreipunkt	Kat. I	Kat. I
Zapfwellendrehzahl (U/min.)	540	540
Trommelanzahl	2	2
Messer pro Trommel	3	4
Gewicht (kg)	140	160
Preis in € inkl. MwSt.	3.699,00	4.099,00

DOPPELPLEUEL-MÄHWERK

Serienausstattung

- Universal-Dreipunktbock Kat. I
- Mähsystem aus zwei beweglichen Teilen (Zahn/Klinge)
- Rahmen mit verstellbarer Kupplungsvorrichtung
- Anti-Vibrations-System
- Hydraulischer Aufzug zum Mähbalken
- CE Schutzvorrichtungen
- Mähbalkenschutz
- Schwadbrett
- Zusatzmesser
- Gelenkwelle
- Wartungs- und Bedienungsanleitung



Modell	Fiore 175	Fiore 205	Fiore 235
Best.-Nr.	491.FIORE175	491.FIORE205	491.FIORE235
Arbeitsbreite (cm)	175	205	235
Gewicht	230	238	246
Leistungsempfehlung (PS)	25	25	25
Anbauaufnahme / Dreipunkt	Kat. I	Kat. I	Kat. I
Hydr. Aufzug zum Mähbalken	x	x	x
Gelenkwelle	x	x	x
Preis in € inkl. MwSt.	5.899,00	6.049,00	6.249,00



Technische Daten / FO-ST-Modelle:

- Aufnahme über Heckhydraulik Kat. I/II
- 6-reihig versetzt angeordnete Zinken für eine hohe Fahrgeschwindigkeit (10 - 15 km/h)
- 8-fache Verstellung des Anpresswinkels optimiert das Ergebnis je nach Beschaffenheit des Bodens



Technische Daten / FO-RK-Modelle

- Aufnahme über Heckhydraulik Kat. I/II
- 2-reihig angeordnete Zinken für eine hohe Fahrgeschwindigkeit (10 - 15 km/h)
- Perfekt zum Lüften unterschiedlicher Rasenflächen



Modell	FO-ST1700	FO-ST2300	FO-RK2000	FO-RK2500	FO-RK3000
Best.-Nr.	449-FO-ST1700	449-FO-ST2300	449-FO-RK2000	449-FO-RK-2500	449-FO-RK3000
Arbeitsbreite (cm)	170	230	200	250	300
Gesamtbreite (cm)	175	235	205	255	305
Zinkenanzahl	66	90	66	80	92
Leistungsempfehlung (PS)	15-30	25-60	15-30	20-50	30-70
Arbeitsgeschwindigkeit (km/h)	10-15	10-15	10-15	10-15	10-15
Aufnahme/Dreipunkt	Kat. I/II	Kat. I/II	Kat. I/II	Kat. I/II	Kat. I/II
Gewicht (kg)	120	162	50	60	80
Preis in € inkl. MwSt.	1.699,00	1.999,00	899,00	999,00	1.099,00



RK 120Z

Die RK 120 Z kehrt Mähgut gründlich zusammen, sie schont den Rasen und entfilzt ihn zugleich. Die geeignete Lösung für Rasen und Sportplatzpflege. Sie entfernt alles, was den Rasen verderben oder beschädigen könnte.

Die Kehrwalze ist mit 4 Bürstenleisten bestückt und kann exakt auf den Boden eingestellt werden. Der Borstenantrieb wird durch Nachstellung des Seitenlagers zum Prallblech ausgeglichen.

Die RK 120 Z läßt durch ihre Konstruktion einen kräftigen Luftstrom entstehen, der die Beförderung des aufgekehrten Gutes in den Sammelbehälter übernimmt. Die RK 120 Z ermöglicht mit der über die Zapfwelle angetriebenen Kehrwalze und der Konstruktion der Zugdeichsel ein Kehren bei vollem Einschlag. Für rechts und links drehende Zapfwellen. Die RK 120 Z läßt sich durch ein Hebelgestänge leicht entleeren. Die hintere Hälfte wird hochgeklappt und der trichterförmige Behälter (1,6 m³) entleert sich von selbst.



Technische Daten:

- Arbeitsbreite in cm: 120
- Antrieb: Zapfwelle
- Fassungsvermögen ca.: 1,6 m³
- Bereifung vorn: 4.10 / 3.50-4"
- Bereifung hinten: 4.10 / 3.50-4"
- Gewicht in kg ca.: 280
- Abmessung L / B / H in cm: 260 / 140 / 120

Modell	RK 120 Z
Best.-Nr.	449.RK120Z
Arbeitsbreite (cm)	120
Gesamtbreite (cm)	140
Fassungsvolumen (m³)	1,6
Dreipunkt	halbgetragen
Antrieb U/min	540
Gelenkwelle	Serie
Preis in € inkl. MwSt.	10.429,00
Beleuchtung	479,00
Best.-Nr.	449.1240199



SUPER 1300 S

Die SUPER 1300 S ist die ideale Lösung zur effizienten Aufnahme von Mähgut, Laub und anderen Verunreinigungen auf Sport-, Zier- und Gebrauchsrasenflächen. Sie ist mit einem Doppelkehrwalzensystem ausgerüstet. Jede Kehrwalze verfügt über je 4 Kehrleisten. So wird ein perfektes Kehrergebnis erzielt, die eine rückstandsfreie Reinigung der Rasenflächen und die kontinuierliche und vollständige Befüllung des Auffangbehälters garantiert.

Die Maschine wird am Traktor in den Unterlenkern der Dreipunktaufhängung montiert und ist dadurch hervorragend manövrierbar. Ein wesentlicher Vorteil beim Arbeiten um Bäume und andere Hindernisse.



Optional: Anfahrtschutz mit Beleuchtung

Modell	Super 1300
Best.-Nr.	449.Super1300
Arbeitsbreite (cm)	130
Gesamtbreite (cm)	145
Fassungsvolumen (m ³)	1,6
Dreipunkt	Kat I
Antrieb U/min	540
Gelenkwelle	Serie
Preis in € inkl. MwSt.	20.499,00
Anfahrtschutz mit Beleuchtung	769,00
Best.-Nr.	449.1272508
Elektronische Füllstandsmessung mit Anzeige	819,00
Best.-Nr.	449-1274050
Kabelsatz für 3 Pol Stecker	199,00
Best.-Nr.	449.1240385

Technische Daten:

Arbeitsbreite in cm ca.: 130
 Behältervolumen in m³ ca.: 1,6
 Überkopf Hochentleerung Auskipphöhe in cm: 170
 Gewicht ca. kg (leer betriebsfertig): 650
 Zulässiges Gesamtgewicht in kg: 1050
 Abmessungen L/B/H in cm: (inkl. Anbaubock) 280/170/167
 Hydraulikvoraussetzungen: 1x doppelwirkender Hydraulikanschluss und 1x einfachwirkend
 Antrieb über Zapfwelle: 540 U/min
 Drehzahl der Kehrwalze: 860 U/min
 Mindestbetriebsdruck der Hydraulikanlage: 140 bar
 Laufräder (hinten): 23 x 10.50" 6PR
 Stützräder (Tiefenführung Kehrkopf): 11 x 4.00-5" 2PR
 Mindestkraftbedarf des Traktors: 15 kW (20 PS)



Die Bandrechen von Gartenland mit 2 oder 3 Zinken pro Reihe für Kleintraktoren mit kleiner Leistung.

Die Arbeitshöhe kann mit Hilfe von Hebeln eingestellt werden. Sehr einfache und robuste Maschinen für den Einsatz z.B. auf Hügeln, Deichen und Bergen. Geeignet zum Schwaden und Belüften von kurzem Gras.

**Frontanbau
und andere
Arbeitsbreiten
auf Anfrage**

Modell	GL-BR 145	GL-BR 180	GL-BR 220
Best.-Nr.	449.GL-BR145	449.GL-BR180	449.GL-BR220
Arbeitsbreite (cm)	145	180	220
Gesamtbreite (cm)	160	200	240
Leistungsempfehlung (PS)	ab 17	11 -20	14 -25
Anbauaufnahme	Kat. I	Kat. I	Kat. I
Zinkenreihen	9	10	12
Zinken pro Reihe	2	3	3
Bereifung	3.50 x 6"	3.50 x 8"	3.50 x 8"
Gelenkwelle	x	x	x
Gewicht (kg)	150	179	242
Preis in € inkl. MwSt.	2.499,00	3.199,00	3.799,00
Gelenkwelle 1 3/8" - 6 Nuten	149,00	149,00	149,00
Best.-Nr.	449000049	449000049	449000049



GL-BR 180

Rundballenpresse

Die GL-RBP 700 ist eine kleine Rundballenpresse, welche das Heu und Stroh aufrollen und zu Rundballen pressen kann. Im Durchschnitt bildet die Mini-Rundballenpresse jede 40 Sekunden einen Ballen, welcher 20 / 25 kg wiegt. Die Gesamtleistung pro Stunde beträgt ca. 1500 kg Heu. Die Presskammer ist fest und besteht aus Aluminiumwalzen, welche die Bildung von „weichherzigen“ Heuballen ermöglichen: der Ballenkern wird wenig gepresst, um das Heu richtig transpirieren zu lassen und etwaige Schimmelbildung zu verhindern. Die Außenseite des Ballens wird dagegen viel dichter gepresst, um eine wasserundurchlässige und schützende Schicht zu gewinnen. Das Pressen erfolgt ohne Mähen und Dreschen, um die ursprüngliche Qualität des Heus zu bewahren, indem alle Samen und Blumen im Balleninnern behalten werden. Bei der Rundballenpresse erfolgt die Ballenbindung durch gegen Ultraviolettstrahlen beständiges Netz.

Dank ihrer Wendigkeit, geringen Höhe und des sehr niedrigen Schwerpunktes ist die Rundballenpresse auch für die Anwendung in hügeligen bzw. bergigen Gebieten besonders geeignet. Ihre reduzierte Größe macht die Rundballenpresse ideal auch für den Einsatz in Kommunen. Während die mini Rundballen von Pferdebesitzern sowohl wegen ihrer kleinen Masse, als auch wegen der hohen Qualität des gepressten Produktes beliebt sind.



GL-RBP 700

Modell	GL-RBP 700
Best.-Nr.	449.GL-RBP700
Arbeitsbreite (mm)	700
Gesamtbreite (mm)	1750
Leistungsempfehlung (PS)	20
Anbauaufnahme	Deichsel
Stundenleistung (Ballen)	50 - 80
Mechanische Seitenverstellung	x
Schwadräder/Federn	x
Gelenkwelle 1200	x
Gewicht (kg)	330
Preis in € inkl. MwSt.	14.499,00
Wickelnetz 500 cm Höhe, 1500 cm Länge	149,00
Best.-Nr.	449.8130.017

DIE VORTEILE DER MINI-RUNDBALLENPRESSEN GL-RBP 700

- Anwendung von kleinen Antriebseinheiten mit niedriger Leistung
- Kleine Masse, also Möglichkeit, auch in engen Gebieten oder im Steilhang zu arbeiten

EIGENSCHAFTEN DER MIT GL-RBP 700 GEPRESSTEN BALLEN

- Abmessungen 55 Ø x 52 cm (H)
- Heuballengewicht 20 - 25 kg
- Strohballengewicht 14 - 18 kg

STANDARD AUSSTATTUNGEN

- Beleuchtung . Netzbindung . Ballenzähler . Akustisches Signal für Ballenbindung . Automatischer Kettenspanner . Kettenschutzkupplung . Höhen-und längenverstellbare Zugstange . Elektrische Steuerung für Ballenbindung und elektrohydraulisches Pick-Up Aufheben



GL-BS500

Bewässerungssystem

- Stahluntergestell mit Kufen zum einfachen Be- u. Entladen mit Gabelstapler
- 500 / 1000 Liter Polyethylentank
- 10 l Frischwassertank
- Abflussventil
- 3-Wege-Ventil zum Befüllen oder Entleeren
- 5m Saugschlauch zum Befüllen an Wasserstellen
- Schlauchtrommel mit 25m Schlauch, 13 x 16mm, 10 Bar
- Optional / Brausekopf für Bewässerung



5 m Saugschlauch zum Befüllen



Brausekopf



Schlauchtrommel Serie

Modell	Ohne Batterie 12V 17Ah					
	GL-BS 500 12V	GL-BS 1000 12V	GL-BS 500 Rato	GL-BS 1000 Rato	GL-BS 500 Honda	GL-BS 1000 Honda
Best.-Nr.	449.GL-BS500-12V	449.GL-BS1000-12V	449.GL-BS500-Rato	449.GL-BS1000-Rato	449.GL-BS500-Honda	449.GL-BS1000-Honda
Motorpumpe	12 V	12 V	Rato RV 80	Rato RV 80	Honda WX 15 T	Honda WX 15 T
Leistung max. (kW / PS)	250 Watt	250 Watt	1,8 / 2,5	1,8 / 2,5	1,6 / 2,2	1,6 / 2,2
Inhalt (l)	500	1000	500	1000	500	1000
Förderleistung (l/min)	18	18	120	120	280	280
Förderhöhe max. (m)	40	40	25	25	40	40
Saughöhe max. (m)	3	3	7	7	8	8
10 l Frischwassertank Handreinigung	x	x	x	x	x	x
Schlauchlänge (m)	25	25	25	25	25	25
Schlauchhaspel	x	x	x	x	x	x
Maße (L x B x H / cm)	125 x 90 x 130	210 x 102 x 160	125 x 90 x 130	210 x 102 x 160	125 x 90 x 130	210 x 102 x 160
Gewicht (kg)	69	79	79	89	83	93
Preis in € inkl. MwSt.	3.629,00	4.399,00	3.149,00	3.899,00	4.129,00	4.899,00
mit Schwallwand	-	4.939,00	-	4.449,00	-	5.439,00
Best.-Nr.	-	449.GL-BSW1000-12V	-	449.GL-BSW1000-Rato	-	449.GL-BSW1000-Honda
Brausekopf für Bewässerung	149,00	149,00	149,00	149,00	149,00	149,00
Best.-Nr.	448.LDOC	448.LDOC	448.LDOC	448.LDOC	448.LDOC	448.LDOC

NEU



Die FORAS Bodenfräse ist für den privaten einfachen Einsatz gebaut, und kann durch das geringe Eigengewicht auch mit Schleppern mit wenig Leistung (ab 12 PS) genutzt werden. In Anbetracht ihrer Benutzerfreundlichkeit ist die Fräse besonders dafür geeignet zum Fräsen von kleinen Grundstücken.

Serienausstattung:

- 3-Punkt Heckanbau Kat I
- Getriebe 540 U/min
- Sicherheitsbolzen zwischen beiden Getrieben
- mit Standart Gelenkwelle
- 4 Messer pro Flansch
- verstellbare Kufen



Aufgrund einer Änderung der Farbgebung zur Saison 2023 / 2024 werden sowohl rote- als auch anthrazit-farbene Anbaugeräte ausgeliefert.

Modell	FO-BFL 105	FO-BFL 125
Best.-Nr.	449-FO-BFL105	449-FO-BFL125
Arbeitsbreite (cm)	105	125
Gesamtbreite (cm)	120	140
Messeranzahl	20	24
Leistungsempfehlung (PS)	12 - 20	12 - 20
Anbauaufnahme / Dreipunkt	x	x
Gelenkwelle	x	x
Gewicht (kg)	130	140
Preis in € inkl. MwSt.	1.799,00	1.899,00

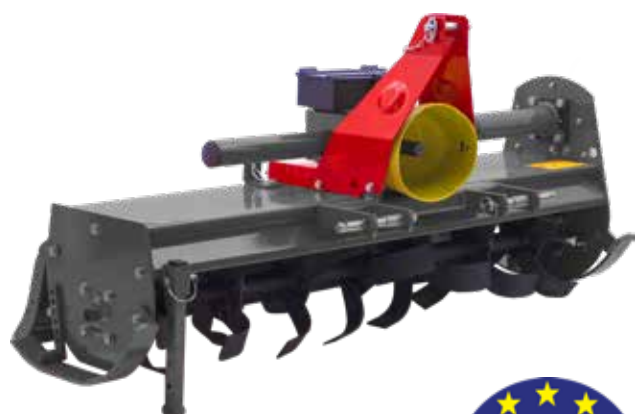

Die FORAS Bodenfräse kann durch das geringe Eigengewicht auch mit Schleppern mit wenig Leistung (ab 14 PS) genutzt werden. In Anbetracht ihrer Benutzerfreundlichkeit ist die Fräse besonders dafür geeignet zum Fräsen von kleinen Grundstücken oder im privaten Gartenbau.

Serienausstattung:

- 3-Punkt Heckanbau Kat I
- Getriebe 540 U/min
- Sicherheitsbolzen zwischen beiden Getrieben
- mit Standart Gelenkwelle
- 4 Messer pro Flansch
- verstellbare Kufen

Auch als Umkehrfräse erhältlich (siehe Seite 276)

Aufgrund einer Änderung der Farbgebung zur Saison 2023 / 2024 werden sowohl rote- als auch anthrazit-farbene Anbaugeräte ausgeliefert.

Modell	FO-BF 105	FO-BF 125
Best.-Nr.	449-FO-BF105	449-FO-BF125
Arbeitsbreite (cm)	105	125
Gesamtbreite (cm)	120	140
Messeranzahl	20	24
Leistungsempfehlung (PS)	14 - 25	16 - 30
Anbauaufnahme / Dreipunkt	Kat. I	Kat. I
Gelenkwelle	x	x
Gewicht (kg)	130	142
Preis in € inkl. MwSt.	2.099,00	2.199,00

L-Fräse



W-Fräse



FÜR DEN PROFESSIONELLEN EINSATZ

Die seitlich verstellbaren Bodenfräsen sind die idealen Helfer bei der Bodenbearbeitung für jeden Kommunalbetrieb, Garten- und Landschaftsbau, Wein- und Obstbau usw. Nutzen Sie die Vielseitigkeit Ihres Kleinschleppers.

Serienausstattung:

- Eingang-Ölbadgetriebe für Zapfwelle 540 UpM
- Gelenkwelle (Schlepperseite 1 3/8" Z)
- seitlicher Kettenantrieb im Fettbad
- Universal Dreipunktbock, verstellbar Kat. I
- mechanische Seitenverstellung
- 4 Bogenmesser pro Flansch, offener Rotor
- Rotordrehzahl 254 UpM
- „CE“ Schutzvorrichtungen

Modell							Anzahl
	cm	cm	kW	PS	cm		
L-105	105	122	11 - 18,5	15 - 25	52,5	52,5	20
					42,5	62,5	
L-125	125	142	15 - 18,5	20 - 25	62,5	62,5	24
					42,5	82,5	
W-145	145	157	22 - 29	30 - 40	72	73	28
					22	123	
W-165	165	178	25 - 36	35 - 50	80	83	32
					27	128	

Modell	L-105	L-125	W-145	W-165
Best.-Nr.	491.00520.L105	491.00520.L125	491.00520.W145	491.00520.W165
Arbeitsbreite (cm)	105	125	145	165
Gesamtbreite (cm)	122	142	157	178
Messeranzahl	20	24	28	32
Leistungsempfehlung (PS)	14 - 25	20 - 25	30 - 40	35 - 50
Anbauaufnahme / Dreipunkt	Kat. I	Kat. I	Kat. I	Kat. I
mechanische Seitenverstellung	x	x	x	x
Gelenkwelle	x	x	x	x
Gewicht (kg)	180	205	240	250
Preis in € inkl. MwSt.	3.299,00	3.399,00	4.199,00	4.299,00

NEU



Aufgrund einer Änderung der Farbgebung zur Saison 2023 / 2024 werden sowohl rote- als auch anthrazit-farbene Anbaugeräte ausgeliefert.



FÜR DEN PROFESSIONELLEN EINSATZ

Die seitlich verstellbaren Bodenfräsen sind die idealen Helfer bei der Bodenbearbeitung für jeden Kommunalbetrieb, Garten- und Landschaftsbau, Wein- und Obstbau usw. Nutzen Sie die Vielseitigkeit Ihres Kleinschleppers.

Serienausstattung:

- Eingang-Ölbadgetriebe für Zapfwelle 540 UpM
- Gelenkwelle (Schlepperseite 1 3/8" Z) mit Scherbolzen
- seitlicher Kettenantrieb im Ölbad mit automatischem Kettenspanner
- Universal Dreipunktbock, verstellbar Kat. I
- 4 Bogenmesser pro Flansch, offener Rotor
- „CE“ Schutzvorrichtungen

Modell	FO-BFS 125	FO-BFS 145	FO-BFS 165
Best.-Nr.	449-FO-BFS125	449-FO-BFS145	449-FO-BFS165
Arbeitsbreite (cm)	125	145	165
Gesamtbreite (cm)	140	160	180
Messeranzahl	24	28	32
Leistungsempfehlung (PS)	20 - 40	30 - 50	30 - 60
Anbauaufnahme / Dreipunkt	Kat. I	Kat. I	Kat. I
mechanische Seitenverstellung	x	x	x
Gelenkwelle	x	x	x
Gewicht (kg)	190	210	230
Preis in € inkl. MwSt.	2.799,00	2.999,00	3.099,00



FO-UF 105 / 125



auch mit
Gitterwalze
(optional)



Altrasen, Steine und härteste Schollen werden in den Boden eingearbeitet. Schon nach einem Arbeitsgang liegt die Feinerde oben. Steine einsammeln entfällt. Der Zeitgewinn bei der Bodenbearbeitung ist enorm. Da der Antrieb außerhalb der Arbeitsfläche liegt, entstehen keine unbearbeiteten Streifen.



Die Flash-Fräse ist eine echte Neuheit in der Welt des Garten- u. Landschaftsbaus. Sie kann als normale Bodenfräse und als Umkehrfräse genutzt werden. Durch Umkehrung der Drehrichtung des Gebtriebes und der Messer kann diese Fräse als Umkehrfräse eingesetzt werden.

Die Funktion: Die gegen die Fahrtrichtung drehenden Fräsmesser nehmen den Boden auf und werfen ihn gegen ein Gitter aus hochwertigem Stahl. Grobe Bodenbestandteile werden durch das Gitter ausgesiebt und fallen vor das Gitter in die Fräsgrube. Anschließend beseitigt die pendelnd aufgehängte Nivellierplatte die Unebenheiten.

Die Einstellung der Arbeitstiefe erfolgt durch seitliche Kufen. Zum Zentralantrieb gehört ein patentierter Anschluss mit Scherbolzen.

Aufgrund einer Änderung der Farbgebung zur Saison 2023 / 2024 werden sowohl rote- als auch anthrazit-farbene Anbaugeräte ausgeliefert.

Modell	FO-UF 105	FO-UF 125
Best.-Nr.	449-FO-UF105	449-FO-UF125
Arbeitsbreite (cm)	105	125
Gesamtbreite (cm)	115	135
Messeranzahl	20	24
Leistungsempfehlung (PS)	12 - 24	16 - 30
Anbauaufnahme / Dreipunkt	Kat. I	Kat. I
Gelenkwelle	x	x
Gewicht (kg)	105	115
Preis in € inkl. MwSt.	2.599,00	2.699,00
Stabwalze	779,00	839,00
Best.-Nr.	449000030	449000031
Gitterwalze	1.029,00	1.079,00
Best.-Nr.	449000052	449000053

Bodenumkehrfräse

Die Gartenland Bodenumkehrfräse wird mit Gitterwalze und Planierschild ausgeliefert und kann mit dem Profi Saatkasten ausgestattet werden.

Serienausstattung

- 3-Punkt Heckanbau Kat I
- Guß-Getriebe 540 U/min
- 6 Messer pro Flansch
- Rechen aus gefederten Stahlstangen trennen die Steine von der Erde
- Kettenantrieb im Ölbad mit automatischem Kettenspanner
- mit verstellbarer Gitterwalze
- mit verstellbarem Planierschild
- mit Universal-Gelenkwelle mit Rutschkupplung



Aufgrund einer Änderung der Farbgebung zur Saison 2023 / 2024 werden sowohl rote- als auch anthrazit-farbene Anbaugeräte ausgeliefert.

Modell	GL-UKF 96	GL-UKF 114	GL-UKF 132	GL-UKF 150
Best.-Nr.	449.GL-UKF96	449.GL-UKF114	449.GL-UKF132	449.GL-UKF150
Arbeitsbreite (cm)	96	114	132	150
Gesamtbreite (cm)	115	135	155	175
Kraftbedarf min. (PS)	20	20	25	30
Anbauaufnahme / Dreipunkt	Kat. I/II	Kat. I/II	Kat. I/II	Kat. I/II
Zapfwellendrehzahl (U/min.)	540	540	540	540
Messeranzahl	30	36	42	48
Gewicht (kg)	323	355	382	424
Preis in € inkl. MwSt.	6.299,00	6.799,00	6.999,00	7.399,00
Profi Saatkasten	4.099,00	4.099,00	4.199,00	4.199,00
Best.-Nr.	449000063	449000064	449000065	449000069
Gitterwalze	Serie	Serie	Serie	Serie
Planierschild	Serie	Serie	Serie	Serie

Kreislegge

Diese leichte Gartenland Kreislegge findet Verwendung in leichten Böden und sorgt für eine sanfte Bodenbearbeitung was unter anderem auch die Entwässerung fördert.

Serienausstattung

- 3-Punkt Heckanbau Kat I
- Guß-Getriebe 540 U/min.
- Zahnradantrieb im Ölbad
- zwei Messer pro Rotor
- inkl. Gelenkwelle
- Vorbereitung für Saatkasten
- Vorbereitung für Planierschild
- Vorbereitung für Gitterwalze

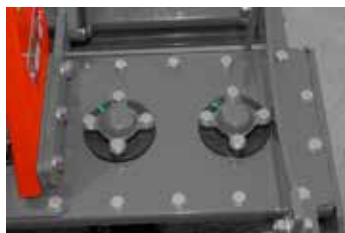

(Saatkasten + Gitterwalze optional)

Modell	GL-KE 104	GL-KE 120	GL-KE 136	GL-KE 150
Best.-Nr.	449.GL-KE104	449.GL-KE120	449.GL-KE136	449.GL-KE150
Arbeitsbreite (cm)	104	120	136	150
Gesamtbreite (cm)	115	130	145	160
Kraftbedarf min. (PS)	16	20	24	28
Anbauaufnahme / Dreipunkt	Kat. I	Kat. I	Kat. I	Kat. I
Zapfwellendrehzahl (U/min.)	540	540	540	540
Messeranzahl	12	14	16	14
Gewicht (kg)	160	175	185	260
Preis in € inkl. MwSt.	3.249,00	3.549,00	3.899,00	4.499,00
Saatkasten	3.249,00	3.449,00	3.669,00	4.299,00
Best.-Nr.	449000054	449000055	449000056	449000070
Gitterwalze	1.159,00	1.199,00	1.249,00	1.569,00
Best.-Nr.	449000060	449000061	449000062	449000071
Planierschild	349,00	399,00	449,00	449,00
Best.-Nr.	449000057	449000058	449000059	449000072

Serrrat Mulcher

Universalmulcher für Traktoren von 20 - 95 PS für die Landschaftspflege. Mulcht Pflanzen und Gehölze bis zu 30 mm (PT) bzw bis zu 50mm (IBP). Extrem hochwertig verarbeitet und praxisnah konstruiert, um eine lange Lebensdauer zu gewährleisten.



Das neue Verankerungssystem für Hammerschlegel mit GIROSTOP-Schrauben ist einzigartig unter diese Art von Maschinen. Trotz der unzähligen Vorteile, haben wir eine davon aufgezhält:

- 1.- Die GIROSTOP-Schraube ist dank seines quadratisch-verankerten Kopfes so konzipiert, dass sie sich nicht in der Vorrichtung des Hammerschlegels drehen kann. Normalerweise entstehen dadurch Verschleiß- und Abnutzungserscheinungen, aber in diesem Fall bleibt alles unbeschädigt. Die Halterung bleibt verschleißfrei und die Zuverlässigkeit der Rotorauswuchtung wird hiermit gewährleistet.
- 2.- Dank der Unbeweglichkeit der Schraube erreicht man dass sich der Hammerschlegel zwanghaft auf die Schraube drehen muss.
- 3.- Der komplett flache Bolzenkopf vermeidet ebenso, dass sich Schnüre oder Unkraut verheddern oder verhakern können.
- 4.- Die Wartung und das Erneuern bzw. Austauschen der Hammerschlegel sind dank des starren Systems viel einfacher und sicherer für den Betreiber zu handhaben, da man nur einen Schraubenschlüssel für das Entfernen der Mutter benötigt.

PT Mulcher

- Gehäuse aus 4 mm starkem Stahl mit Verschleißschutz
- Polser Rotor mit 350 mm Ø und GIROSTOP System
- SERRAT-geschmiedete Hammerschlegel
- Getriebe mit integriertem Freilauf
- Seitenantrieb durch 3 XPB-Keilriemen
- 2 Reihen festsitzender Gegenmesser
- Lagerstütze des Rotors aus Stahl
- Hohe Geschwindigkeit und Widerstandsfähigkeit der Lager
- Anhängebock angeschraubt an verschiedenen Stellen
- Doppelte Kugellager in der hinteren Stützwalze
- Höhenverstellbare Stützwalze mit 140 mm Ø



(Heckgummi optional erhältlich)

IBP Mulcher

- Gehäuse aus 6 mm starkem Stahl mit Verschleißschutz
- Polser Rotor mit 400 mm Ø und GIROSTOP System
- SERRAT-geschmiedete Hammerschlegel
- Getriebe mit integriertem Freilauf
- Seitenantrieb durch 3 XPB-Keilriemen
- 2 Reihen festsitzender Gegenmesser
- Lagerstütze des Rotors aus Stahl
- Hohe Geschwindigkeit und Widerstandsfähigkeit der Lager
- Anhängebock angeschraubt an verschiedenen Stellen
- Doppelte Kugellager in der hinteren Stützwalze
- Höhenverstellbare Stützwalze mit 180 mm Ø



(Heckzinken optional erhältlich)



Hydraulische Seitenverschiebung



Vordere Gleitkufen für die gerade Seite



Modell	PT T-1200	PT T-1400	PT T-1600	IBP T-1600	IBP T-1800	IBP T-2000
Best.-Nr.	122.PT-T1200	122.PT-T1400	122.PT-T1600	122.IBP-T1600	122.IBP-T1800	122.IBP-T2000
Kraftbedarf mindestens (kW / PS)	20 / 27	25 / 34	35 / 48	50 / 68	61 / 81	71 / 95
Arbeitsbreite (mm)	1200	1400	1600	1600	1800	2000
Abmessungen (mm)	1276 x 895 x 828	1476 x 895 x 828	1676 x 895 x 828	1600 x 1130 x 1000	1900 x 1130 x 1000	2100 x 1130 x 1000
Rotor	Polser	Polser	Polser	Polser	Polser	Polser
Anzahl Arbeitswerkzeuge (Stk)	16	16	20	12	16	16
Anzahl Zahnriemen Typ XPC	3	3	3	3	3	3
Gewicht (kg)	260	275	295	420	456	480
Preis in € inkl. MwSt.	4.999,00	5.479,00	6.099,00	6.859,00	7.469,00	8.229,00
Getriebe mit integriertem Freilauf	Serie	Serie	Serie	Serie	Serie	Serie
Heckgummi (Preis pro Meter)	219,00	219,00	219,00	219,00	219,00	219,00
Heckzinken (Preis pro Meter)	-	-	-	319,00	319,00	319,00
Hydraulische Seitenverschiebung	689,00	689,00	689,00	689,00	689,00	689,00
Satz vordere Gleitkufen	219,00	219,00	219,00	219,00	219,00	219,00

Evolution Front/Heck Seitenverschiebbar

Wenn es auf Robustheit, Qualität und Flexibilität ankommt, dann ist der Evolution Front / Heck die erste Wahl. Die hydraulische Seitenverschiebung und die Möglichkeit des Front- oder Heckanbaus bieten höchstmögliche Flexibilität.



Eigenschaften

- Gehäuse aus 10 mm starkem Stahl mit Verschleißschutz
- Rotor POLSER mit 450 / 500 mm Ø
- SERRAT-Getriebe
- Seitenantrieb durch 3 XPC-Keilriemen
- SERRAT-geschmiedete Hammerschlegel für die Landwirtschaft
- GIROSTOP-System an den Schneidelementen
- Lagerstütze des Rotors aus Stahl
- Hohe Geschwindigkeit und Widerstandsfähigkeit der Lager
- Vorderer Schutzvorhang
- Rotor mit Wickelschutz-System
- Doppelte Kugellager in der hinteren Stützwalze
- Höhenverstellbare Stützwalze mit 180 mm Ø (Mit 210 mm Ø ab der T-2300)
- Zapfwelle mit 540 U/min / Front-Zapfwelle mit 1.000 U/min.
- Selbstreinigende hintere Stützwalze
- Gegenmesser aus Stahl



Evolution Frontal: Das Schwergewicht unter den Frontmulchern

Massiv ausgeführter Mulcher für den Frontanbau mit hydraulischer Klappe, um große Mengen Schnittgut aufnehmen und verarbeiten zu können. Durch die hydraulische Seitenverschiebung auch an Rändern und Wegen einsetzbar, wenn Hindernisse im Weg stehen.



Eigenschaften

- Gehäuse aus 10 mm starkem Stahl mit Verschleißschutz
- Rotor POLSER mit 450 mm Ø
- SERRAT-Getriebe
- Seitenantrieb durch 3 XPC-Keilriemen
- SERRAT-geschmiedete Hammerschlegel für die Landwirtschaft.
- 2 Reihen Gegenmesser.
- GIROSTOP-System an den Schneidelementen
- Lagerstütze des Rotors aus Stahl
- Hohe Geschwindigkeit und Widerstandsfähigkeit der Lager
- Höhenverstellbare Stützwalze mit 180 / 210 mm Ø (ab T-2000)
- Doppelte Kugellager in der hinteren Stützwalze
- Staubschutz aus Gummi über die Stützwalze
- Zapfwelle mit 1.000 U/min.
- Hydraulische Seitenverschiebung
- Hydraulische Klappe
- Lange Gleitkufen



Modell	Evolution Front / Heck T1800	Evolution Front / Heck T2000	Evolution Front / Heck T2300	Evolution Frontal T-1800	Evolution Frontal T-2000	Evolution Frontal T-2300
Best.-Nr.	122.EVOLUTION-FH-T1800	122.EVOLUTION-FH-T2000	122.EVOLUTION-FH-T2300	122.EVOLUTIONFRONTAL-T1800	122.EVOLUTIONFRONTAL-T2000	122.EVOLUTIONFRONTAL-T2300
Kraftbedarf mindestens (kW / PS)	44 / 60	51 / 69	59 / 80	44 / 60	44 / 60	46 / 60
Arbeitsbreite (mm)	1800	2000	2300	1800	2000	2300
Rotor	Polser	Polser	Polser	Polser	Polser	Polser
Anzahl Arbeitswerkzeuge (Stk)	16	16	20	16	16	20
Anzahl Zahnriemen Typ XPC	3	3	3	3	3	3
Gewicht (kg)	861	916	1023	785	875	1050
Preis in € inkl. MwSt.	11.279,00	11.579,00	12.339,00	13.249,00	13.559,00	14.169,00
SATZ HINTERRÄDER	655,00	655,00	655,00	-	-	-
SATZ VORDERRÄDER	655,00	655,00	655,00	-	-	-
SATZ VORDERE GLEITKUFEN (2 STK)	334,00	334,00	334,00	-	-	-
FREILAUF IM GETRIEBE	749,00	749,00	749,00	749,00	749,00	749,00
VORDERER KETTENSCHUTZ (PRO METER)	198,00	198,00	198,00	-	-	-
HECKZINKEN (PRO METER)	320,00	320,00	320,00	-	-	-
MIT SEITENVERSCHIEBUNG	1.081,00	1.081,00	1.081,00	-	-	-
GETRIEBE MIT 1000 U/MIN	959,00	959,00	959,00	-	-	-
VERSTÄRKTE STÜTZWALZE (PRO METER)	245,00	245,00	245,00	-	-	-

IBP Frontal: Das Leichtgewicht unter den Robusten

Massiv ausgeführter Mulcher für den Frontanbau mit hydraulischer Klappe, um große Mengen Schnittgut aufzunehmen und verarbeiten zu können. Durch die hydraulische Seitenverschiebung auch an Rändern und Wegen einsetzbar, wenn Hindernisse im Weg stehen.



Eigenschaften

- Gehäuse aus 6 mm starkem Stahl mit Verschleißschutz
- Rohr-Rotor mit 400 mm Ø
- Getriebe mit integriertem Freilauf
- Seitenantrieb durch 4 XPB-Keilriemen
- SERRAT-geschmiedete Hammerschlegel für Gras
- 2 Reihen festsitzender Gegenmesser
- GIROSTOP-System an den Schneidelementen
- Lagerstütze des Rotors aus Stahl
- Hohe Geschwindigkeit und Widerstandsfähigkeit der Lager
- Höhenverstellbare Stützwalze mit 180 mm Ø
- Doppelte Kugellager in der hinteren Stützwalze
- Staubschutz aus Gummi über die Stützwalze
- Hydraulische Heckklappe. delantero
- Zapfwelle mit 540 U/min.
- Doppelte Kugellager in der hinteren Stützwalze

PROFI-AUSLEGEMULCHER

MINI DAP

Professioneller Auslegemulcher mit hydraulischer Seitenausschwenkung und hydraulischer Neigungsverstellung.



Eigenschaften

- Gehäuse aus starkem Stahl mit Verschleißschutz
- Rohrrotor mit 400 mm Ø.
- Verwinkelung von +90° bis -50°.
- Seitenantrieb durch 3 XPB-Keilriemen
- GIROSTOP-System an den Schneidelementen
- SERRAT-geschmiedete Hammerschlegel
- Höhenverstellbare Stützwalze mit 180 mm Ø
- Zapfwelle mit 540 U/Min
- Getriebe mit integriertem Freilauf
- Vorderer Schutzvorhang
- Hydraulische Seitenverschiebung
- Gleitkufen

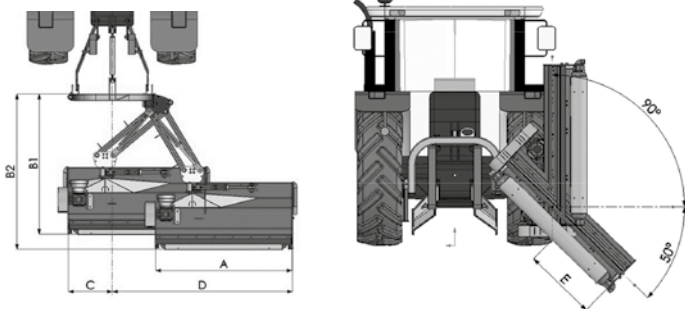

A mm	B1 mm	B2 mm	C mm	D mm	E mm
1599	1645	1820	510	1650	535
1799	1645	1820	510	1850	735
1999	1645	1820	510	2050	935

Modell	IBP Frontal T-1600	IBP Frontal T-1800	IBP Frontal T-2000	MINI DAP T1400	MINI DAP T1600	MINI DAP T1800
Best.-Nr.	122.IBPFONTAL-T1600	122.IBPFONTAL-T1800	122.IBPFONTAL-T2000	122.MINIDAP-T1400	122.MINIDAP-T1600	122.MINIDAP-T1800
Kraftbedarf mindestens (kW / PS)	37 / 50	45 / 60	52 / 70	26	34	37
Arbeitsbreite (mm)	1800	2000	2300	1400	1600	1800
Rotor	Polser	Polser	Polser	Rohr-Rotor	Rohr-Rotor	Rohr-Rotor
Anzahl Arbeitswerkzeuge (Stk)	16	16	20	12	16	16
Anzahl Zahnriemen Typ XPC	3	3	3	3	3	3
Gewicht (kg)	785	875	1050	445	470	500
Preis in € inkl. MwSt.	8.839,00	9.289,00	9.899,00	10.819,00	11.269,00	11.879,00
HYDRAULISCHE SEITENVERSCHIEBUNG	629,00	629,00	629,00	-	-	-
SET FÜR FERNSTEUERUNG	4.879,00	4.879,00	4.879,00	-	-	-
KUGELGLEICHAUFFESTGELENK	-	-	-	979,00	979,00	979,00



Interpiquet

Interpiquet High Cut

Horizontaler Scheibenmäher mit mechanischem Zapfwellenantrieb für die Zwischen- und Unterstockpflege. Es kann auch Gras und Gestrüpp an Weidezäune, Leitplanken, Photovoltaikanlagen usw., entfernen. Die Hydraulik wird zur seitlichen Rücklauf-Steuerung benötigt und zum Bewegen der Ausgleichzylinder, die für den Druck zwischen Mähscheibe und Baum verantwortlich sind.

Mechanische Scheibe zum Fällen von Bäumen. Wird hauptsächlich bei Rodungen in Reihenkulturen und kann Baumstämme und Material bis zu 20 - 25 cm abtrennen. Angetrieben durch die Zapfwelle des Traktors, benötigt es nur die Hydraulik um die Zylinder zu positionieren. Höhenverstellbares Hinterrad, um die Schritthöhe einzustellen.



Eigenschaften

- Dreipunktanbaubock Kat. II
- 1.200 mm Mähscheibendurchmesser
- 3.100 mm Reichweite vom Traktor
- 3.000 mm Transportlänge
- Rotor mit 3 einziehbaren Messerklingen
- Zapfwellenantrieb mit 540 U/min
- Schutzring aus Gummi
- Kontrolle des Bodenabstandes und Einstellung der Schritthöhe durch das höhenverstellbare Hinterrad



Eigenschaften

- Dreipunktanbaubock Kat. II
- 1.200 mm Mähscheibendurchmesser
- 3.100 mm Reichweite vom Traktor
- 3.000 mm Transportlänge
- Mähscheibe mit auswechselbaren Messern
- Zapfwellenantrieb mit 540 U/min
- Schutzring aus Gummi
- Kontrolle des Bodenabstandes und Einstellung der Schritthöhe durch das höhenverstellbare Hinterrad



senkrechtes Rad + Schutzabdeckung



Hydropneumatische Drucksteuerung (regulierbar)
Hydraulische Rücklauf-Steuerung (regulierbar)

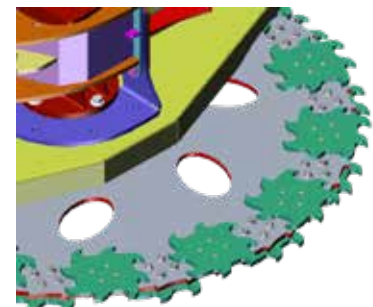

Mähscheibe Interpiquet High Cut mit auswechselbaren Messern

Modell	Interpiquet	Interpiquet High Cut
Best.-Nr.	122.INTERPIQUET	122.INTERPIQUET-HC
Kraftbedarf mindestens (kW / PS)	35 / 48	35 / 48
Arbeitsbreite (mm)	3100	3100
Abmessungen (mm) AxBxC	3000 x 3100 x 1200	3000 x 3100 x 1200
Gewicht (kg)	450	540
Preis in € inkl. MwSt.	9.289,00	13.399,00
DIR: Rad senkrecht + Schutz	2.999,00	-



Forstmulcher für Traktoren von 50 - 110 PS. Geeignet für Mulchen von Ästen, Baumstümpfen, zum Pflegen von Waldwegen, Hügelansätze usw. Wahlweise erhältlich mit Polser470+ oder FixeTop Rotor für härteste professionelle Beanspruchung in der Landschaftspflege.



**weitere
Forstmulcher
bis 600 PS
Leistungsbedarf
auf Anfrage**

FX-3

- Gehäuse aus 8 mm starkem Stahl mit Verschleißschutz
- SERRAT Zahnradgetriebe
- SERRAT-geschmiedete Hammerschlegel für die Forstwirtschaft
- wahlweise 360° einziehbar oder feststehendes Schneidwerkzeug mit Wolframspitze
- Lagerstütze des Rotors aus Stahl
- Pendelnde Kugellager mit doppelten Walzenreihen
- Vorderer Schutzvorhang
- Rotor mit Wickelschutzsystem
- Gegenmesser aus Stahl
- Gleitkufen
- Hydraulische Heckklappe
- Für Traktoren zwischen 50 - 100 PS
- Für Holz bis 100 - 120 mm Ø

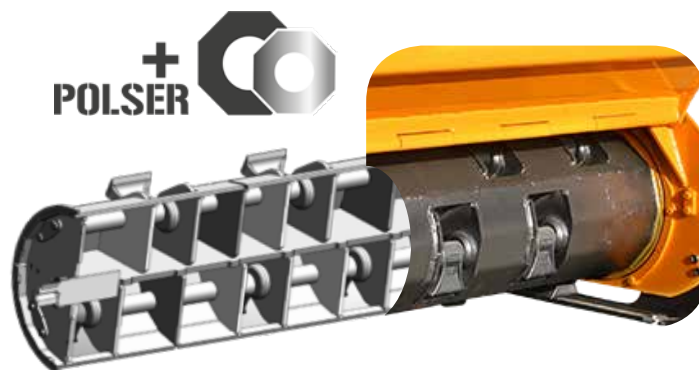

Rotor Polser+

Rotor für die Forstwirtschaft, der mit der Polygonalstruktur-Technologie von SERRAT entworfen wurde. Bei dem Polser+ Rotor handelt es sich um frei bewegende Hammerschlegel, die eine Drehung von 360° um ihre Achse ermöglichen. Durch die strukturelle Festigkeit dieses Falt-Systems wird verhindert, dass sich die Schlegel verformen aber gleichzeitig auch flexibel genug bleiben, im Fall dass während des Arbeitsvorganges zu Unfällen, Stößen o.a. kommen sollte. Die verschweißten Nähte sind so angebracht, dass sie vor frühzeitiger Abnutzung und Reibung mit dem Boden geschützt sind.

FIXE TOP



Rotor FixeTop

Dank einer besonderen Verankerung mit Ovalen und Kurven zwischen Zahn (mit Wolframkarbidspitzen) und Stütze ist die Befestigung absolut zuverlässig, auch bei anspruchsvollen Bodenbrecharbeiten. Aufgrund der formschlüssigen Verbindung zwischen Zahn und Rotor wirken keinerlei Kräfte auf die Schrauben. Die Schrauben sind so konstruiert, dass Sie auch bei fortschreitender Abnutzung noch bequem mit geeignetem Werkzeug gelöst werden können.

Modell	FX3 T-1400	FX-3 T-1600	FX-3 T-1800	FX-3 T-2000
Best.-Nr.	122.FX3-T1400-POLSER	122.FX3-T1600-POLSER	122.FX3-T1800-POLSER	122.FX3-T2000-POLSER
Kraftbedarf mindestens (kW / PS)	37 / 50	44 / 60	50 / 68	50 / 68
Arbeitsbreite (mm)	1400	1600	1800	2000
Abmessungen (mm)	1640 x 1070 x 970	1840 x 1070 x 970	2040 x 1070 x 970	2240 x 1070 x 970
Rotor	Polser+	Polser+	Polser+	Polser+
Anzahl Arbeitswerkzeuge (Stk)	12	16	16	20
Anzahl Zahnriemen Typ XPC	3	3	3	4
Gewicht (kg)	789	862	924	966
Preis in € inkl. MwSt.	12.189,00	14.159,00	15.689,00	17.219,00
Ausführung mit Fixe Top Rotor				
Best.-Nr.	122.FX3-T1400-FIXETOP	122.FX3-T1600-FIXETOP	122.FX3-T1800-FIXETOP	122.FX3-T2000-FIXETOP
Preis in € inkl. MwSt.	15.229,00	17.369,00	19.499,00	20.999,00
Arm mit Freilauf	Serie	Serie	Serie	Serie
Mechanischer Schutzbügel	859,00	859,00	859,00	859,00
Hydraulische Seitenverschiebung	869,00	869,00	869,00	869,00
Zapfwelle mit 1.000 U/min	Ohne Aufpreis	Ohne Aufpreis	Ohne Aufpreis	Ohne Aufpreis

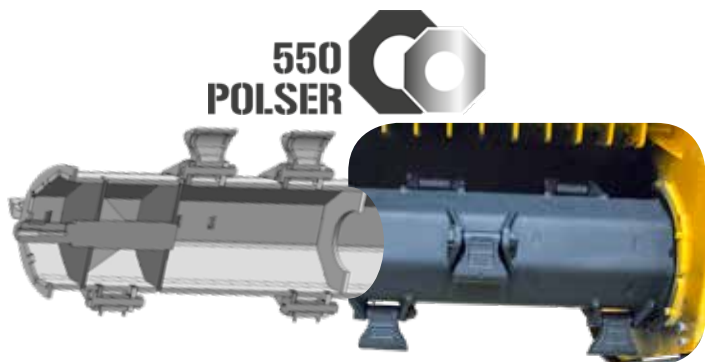

Rotor Polser

Der Rotor POLSER wird aus hochelastischem Blech hergestellt und mechanisch montiert. Es handelt sich um ein innovativer Rotor mit einer polygonale Struktur entworfen und hergestellt ist, um mehr Robustheit verleihen zu können, wenn die Schlegel aufgrund von den Stößen wieder zurückweichen. Die geschmiedeten Stahlhalterungen sind im Rotor mit grösster Genauigkeit verankert und beidseitig verschweißt um die perfekte Positionierung der Schneidelemente zu erzielen. Zur Verbesserung der Kraftübertragung sind auch im Rotor beidseitig zwei achteckige Zieh-Scheiben eingebracht, die zur internen Strukturierung des Rotors beitragen.



SERRAT Mulchköpfe

SERRAT Mulchköpfe sind für den Anbau an Bagger von 1,8 - 50 to und einer Durchflussmenge von 35 - 220 l geeignet. Die Anhängervorrichtung, die an der Oberseite des Mähkopfes verschraubt ist, verleiht dem Gehäuse Verstärkung und ermöglicht verschiedene Einsatzpositionen. Der geeignete Schnellwechsler wird je nach Aufnahme individuell an die Grundplatte geschweißt.



- Polser Rohrrotor mit SERRATgeschmiedeten Hammerschlegeln für die Forstwirtschaft
- Gehäuse aus 4 mm starkem Stahl mit Verschleißschutz
- Für Minibagger bis zu 3,5 to.
- Geeignet für die Rodung von Gras und Gestrüpp bis 20 - 30 mm Ø
- Hydraulischer Getriebemotor
- Durchflussmenge 35 - 45 l/min.
- Druck 220 bar

- Polser Rohrrotor mit SERRATgeschmiedeten Hammerschlegeln für die Forstwirtschaft
- Gehäuse aus 4 mm starkem Stahl mit Verschleißschutz
- Für Minibagger von 3,5 - 6 to.
- Geeignet für die Rodung von Gras und Gestrüpp bis 60 mm Ø
- Hydraulischer Getriebemotor
- Durchflussmenge 50 - 80 l/min.
- Druck 250 bar

- Rotor POLSER+ mit 470 mm Ø.
- Gehäuse aus 8 mm starkem Stahl mit Verschleißschutz
- Für Minibagger von 6 - 15 to.
- Geeignet für die Rodung von Gras und Gestrüpp bis 80 mm Ø
- Hydraulischer Kolbenmotor
- Durchflussmenge 70 - 90 l/min.
- Druck 300 bar
- Optional mit Rotor FixeTop mit Wolframkarbidspitzen

Modell	F1	F2	F3
Best.-Nr.	122.F1-T800	122.F2-T1000	122.F3-T1400
Leistung min. (l/min)	35-45	50-80	70-90
Leistung max. (bar)	220	250	300
Arbeitsbreite (mm)	800	1000	1600
Abmessungen (mm)	910x640x487	1135x875x645	1675x1145x720
Rotor	Polser	Polser	Polser+
Anzahl Arbeitswerkzeuge (Stk)	9	12	12
Anzahl Zahnriemen/ Typ	Synchronriemen	3 XPB	3 XPC
Gewicht (kg)	140	336	839
Preis in € inkl. MwSt.	5.939,00	8.559,00	13.559,00
Hintere Stützwalze	533,00	533,00	533,00
Hydraulischer Kolbenmotor	-	1.859,00	Serie
Ripper	-	990,00	1.158,00
Mechanische Heckklappe	-	-	1.234,00
Hydraulische Heckklappe	-	-	2.650,00
Hydraulikmotor mit 2 Gängen	-	-	11.424,00
Grundplatte	320,00	700,00	1.050,00
Schnellwechsler	auf Anfrage	auf Anfrage	auf Anfrage



Voll Drehpflug GL 008

Voll Drehpflug einscharig mit 25 cm Arbeitsbreite für Kleintraktoren ab einer Leistung von 14 PS.

Die Drehung des Voll Drehpfluges erfolgt mechanisch von Hand vom Schleppersitz aus. Der Drehpunkt des Voll Drehpfluges ist doppelt kugelgelagert.

- Dreipunktaufhängung Kat. 1
- für Traktoren mit 700 mm Spurrinnenweite
- Rahmenhöhe: 470 mm
- Eigengewicht: 90 kg
- mit Vorschälern
- mit Stützrad

Voll Drehpflug GL 007

Voll Drehpflug mit 25 cm Arbeitsbreite für Kleintraktoren ab einer Leistung von 10 PS.

Die Drehung des Voll Drehpfluges erfolgt mechanisch von Hand vom Schleppersitz aus.

- Dreipunktaufhängung Kat. 1
- 4-fach verstellbar für verschiedene Spurweiten
- Rahmenhöhe: 370 mm
- Eigengewicht: 75 kg
- mit Vorschälern
- mit Stützrad



Voll Drehpflug GL 009

Voll Drehpflug zweischarig mit 40 cm Arbeitsbreite für Kleintraktoren ab einer Leistung von 18 PS.

Die Drehung des Voll Drehpfluges erfolgt mechanisch von Hand vom Schleppersitz aus. Der Drehpunkt des Voll Drehpfluges ist doppelt kugelgelagert.

- Dreipunktaufhängung Kat. 1
- für Traktoren mit 700 mm Spurrinnenweite
- Rahmenhöhe: 470 mm
- Eigengewicht: 135 kg
- mit Stützrad



Modell	GL 007	GL 008	GL 009
Best.-Nr.	449.00520.GL007	449.00520.GL008	449.00520.GL009
Arbeitsbreite (cm)	25	25	40
Kraftbedarf min. (PS)	10	14	18
kugelgelagert	-	x	x
Vorschäler	2	2	-
Rahmenhöhe (cm)	37	47	47
Anbauaufnahme / Dreipunkt	Kat. I	Kat. I	Kat. I
Gewicht (kg)	75	90	135
Preis in € inkl. MwSt.	1.099,00	1.299,00	1.999,00



Kulturregge GL 401

Kulturregge inkl. Krümelwalze für Kleinschlepper

- Dreipunktaufhängung Kat. 1
- untere Dreipunktaufhängung ist 3-fach höhenverstellbar
- inkl. 2 Stützräder



Modell	GL 400	GL 401	GL 402
Best.-Nr.	449.00520.GL400	449.00520.GL401	449.00520.GL402
Arbeitsbreite (cm)	105	125	150
Rahmenhöhe (cm)	35 - 45	35 - 45	35 - 45
Zinkenanzahl	9	11	13
Krümelwalze	x	x	x
Stützräder	2	2	2
Anbauaufnahme / Dreipunkt	Kat. I	Kat. I	Kat. I
Gewicht (kg)	120	135	160
Preis in € inkl. MwSt.	1.299,00	1.399,00	1.499,00



GL-KR2



GL-HFK2

STANDARDAUSRÜSTUNGEN:

- Geschweißter Stahlrahmen
- Lasergeschnittenes Blech, Maschinen gebogen
- Arbeitskörper mit Schraubzwingen verstellbar
- Austauschbare Teile
- Anschluß Dreipunkt Kat. 1

Modell	GL-KR 2	GL-KR 3	GL-HFK 2	GL-HFK 3
Best.-Nr.	449.GL-KR2	449.GL-KR3	449.GL-HFK2	449.GL-HFK3
Arbeitskörper Stück	2	3	2	3
Gesamtbreite (cm)	150	150	150	150
Leistungsempfehlung (PS)	14 - 30	14 - 30	14 - 30	14 - 30
Anbauaufnahme / Dreipunkt	Kat. 1	Kat. 1	Kat. 1	Kat. 1
Gewicht (kg)	80	100	80	100
Preis in € inkl. MwSt.	789,00	949,00	839,00	1.049,00



Der Kartoffelroder besteht aus zwei abwechselnd oszillierenden Sieben, die die Kartoffeln vom Boden, in einem Durchlauf, trennen und zur Seite auswerfen. Austauschbare Furchen.

STANDARDAUSRÜSTUNGEN:

- Dreipunkt- Bock, Kategorie 1.- Antriebsachse mit Schwungrad, 540 U/min
- Antriebsachse mit Schwungrad, 540 U/min
- Stahlschwungrad
- Drei austauschbare Furchen
- Oszillierende Siebe trennen die Kartoffeln vom Boden
- Justierbare Stahllamellen zur Tiefensteuerung



Modell	GL-KR 100
Best.-Nr.	449.GL-KR100
Arbeitsbreite (cm)	60
Gesamtbreite (cm)	150
Leistungsempfehlung (PS)	30-50
Anbauaufnahme / Dreipunkt	Kat. I
Gelenkwelle	x
Gewicht (kg)	305
Preis in € inkl. MwSt.	2.499,00



Gezogene Spritze MM 70-TR

- Gezogene Spritze mit 70 Liter Tank
- luftbereit
- Pumpenantrieb über 12 V (ohne Batterie)
- Einstellbarer Druck über Druckregelventil
- Saugfilter
- 5 m Sprühschlauch
- Lanze mit einstellbarer Düse
- Ausgestattet mit faltbarem Spritzgestänge, Sprühbreite 2 m



Karrenspritze MM 70-45R

- Karrenspritze mit 70 l Tank mit externem Saugfilter
- Mit Schlauchhaspel und 25m Schlauch Ø 10 x 17 / 50bar
- Inkl Sprühlanze

ALLE MODELLE BBA ABGENOMMEN



Spritzgestänge mit 4 Düsen für Lanze (geschlossen 62 cm, offen 110 cm, 150 cm Sprühbreite)



Sprühschirm



Hochspritzlanze



Handwaschtank 7 l



Deichsel für Rasentraktoren



2 m Spritzgestänge

Modell	MM 70-TR	MM 70-45 R
Best.-Nr.	448.00510.MM70-TR	448.00510.MM70-45R
Antrieb	12 V	Subaru SP17 4-Takt
Tankvolumen (l)	70	70
Pumpenleistung (l/min.)	3,8	25
Arbeitsdruck (bar)	4	30
Schlauchlänge (m)	5	25
Schlauchhaspel	-	x
Spritzlanze Standard	x	x
Preis in € inkl. MwSt.	789,00	1.989,00
Sprühschirm	33,00	33,00
Best.-Nr.	448.M2001311	448.M2001311
Spritzgestänge mit 4 Düsen für Lanze	169,00	-
Best.-Nr.	448.M2000416	-
2 m Spritzgestänge, einklappbar	Serie	129,00
Best.-Nr.	Serie	448.M2000415
Deichsel für Rasenmäher	Serie	79,00
Best.-Nr.	Serie	448.M2001100.31
Handwaschtank 7 l	79,00	79,00
Best.-Nr.	448.M2000007	448.M2000007



MM 120
Pulverbeschichteter Stahlrohrrahmen, hoch stoßfester Polyethylenbehälter 3-teilig inkl Handwaschtank und Frischwassertank zur Systemreinigung, externe Füllstandsanzeige, 15 l Handwaschtank, Saugfilter mit selbstfüllendem Ventil, hydraulisches Rührwerk, Ablassventil



MM300/400
Heiß galvanisierter Stahlrohrrahmen, hoch stoßfester Polyethylenbehälter 3-teilig inkl Handwaschtank und Frischwassertank zur Systemreinigung, externe Füllstandsanzeige, 15 l Handwaschtank, Saugfilter mit selbstfüllendem Ventil, hydraulisches Rührwerk, Ablassventil (Abb. ähnlich / Weinbau-Spritzgestänge optional erhältlich)

MM200
Pulverbeschichteter Stahlrohrrahmen, hoch stoßfester Polyethylenbehälter 3-teilig inkl Handwaschtank und Frischwassertank zur Systemreinigung, externe Füllstandsanzeige, 15 l Handwaschtank, Saugfilter mit selbstfüllendem Ventil, hydraulisches Rührwerk, Ablassventil

ALLE MODELLE BBA ABGENOMMEN

Hochspritzlanze



Lanze mit Sprühschirm
(3-Punkt-Modelle)

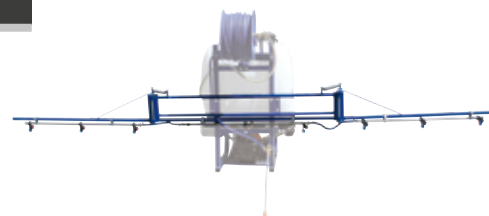

Spritzgestänge

Pulverbeschichteter Stahlrohrrahmen, 3-teilig, 110°
4 m Spritzgestänge: Breite 1,5 m geschlossen / 3,5 m offen, 9 Düsen, 15 kg
7 m Spritzgestänge: Breite 1,5 m geschlossen / 6,5 m offen, 15 Düsen, 18 kg



Schlauchhaspel

Schlauchhaspel mit 50m Schlauch Ø 10*17 / 50 bar
Optional erhältlich mit automatisch aufrollbarem Schlauch (20 / 40 m)

Handhebel-Lanze 60 cm



Modell	Anbauspritzen			
	MM 120	MM 200	MM 300	MM 400
Best.-Nr.	448.MM120-3P	448.MM200-3P	448.MM300-3P	448.MM400-3P
Antrieb	Zapfwelle	Zapfwelle	Zapfwelle	Zapfwelle
Tankvolumen (l)	120	200	300	400
Frischwassertank zur Systemreinigung (l)	20	20	35	35
Frischwassertank zur Handreinigung (l)	x	x	x	x
Pumpenleistung (l/min.)	40	40	40	40
Arbeitsdruck (bar)	40	40	40	40
Kraftbedarf min. (PS)	16	18	25	30
Schlauchlänge (m)	50	50	50	50
Schlauchhaspel	x	x	x	x
Handhebel-Lanze 60 cm	x	x	x	x
Spritzlanze mit Sprühschirm	x	x	x	x
Preis in € inkl. MwSt.	2.389,00	2.769,00	3.049,00	3.549,00
Gelenkwelle	189,00	189,00	189,00	189,00
Best.-Nr.	448.V802060	448.V802060	448.V802060	448.V802060
Hochspritzlanze	149,00	149,00	149,00	149,00
Best.-Nr.	448.V800100	448.V800100	448.V800100	448.V800100
Spritzgestänge 4 m (9 Düsen)	519,00	519,00	519,00	519,00
Best.-Nr.	448.V802040	448.V802040	448.V802040	448.V802040
Spritzgestänge 7 m (15 Düsen)	689,00	689,00	689,00	689,00
Best.-Nr.	448.M2001501	448.M2001501	448.M2001501	448.M2001501
Weinbau-Spritzgestänge (8 Düsen)	449,00	449,00	449,00	449,00
Best.-Nr.	448.M2040102.1	448.M2040102.1	448.M2040102.1	448.M2040102.1
Separat Versorgungshahn	149,00	149,00	149,00	149,00
Best.-Nr.	448.V802050	448.V802050	448.V802050	448.V802050

Gartenland Rasenwalze

Die Gartenland Rasenwalze der RW Serie sind besonders gut für Kompakttraktoren im Privaten und Kommunalbereich geeignet. Die Aufnahme am Schlepper erfolgt einfach über den Heckdreipunkt mit Kat. I oder II.

Grundausrüstung:

- Anbaurahmen für Heckdreipunktbock Kat I und II
- Schmutzabstreifer
- Walzen- Ø 400 mm
- Auffüllbar mit Wasser
- Abstellstütze

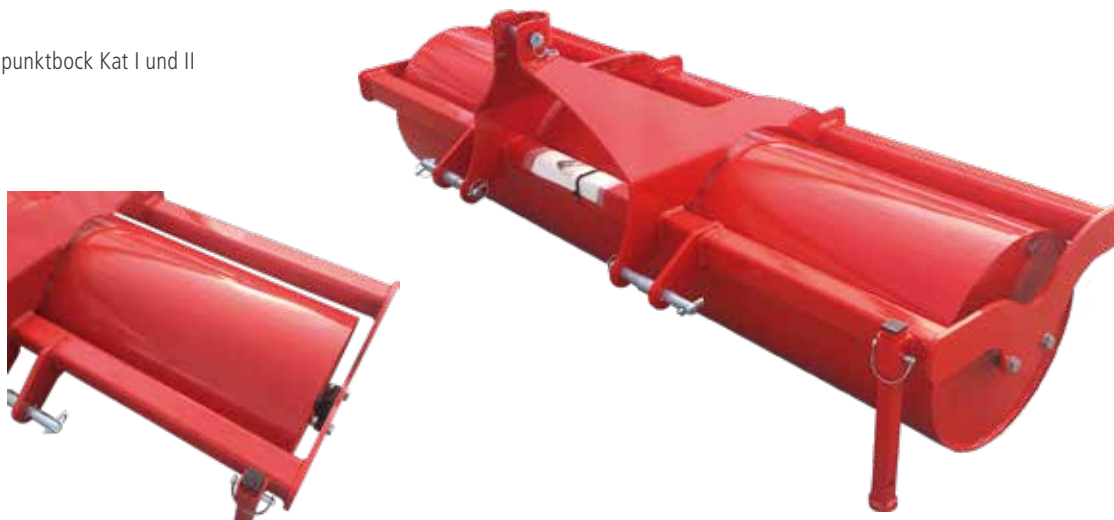

Modell	GL-RW 120	GL-RW 150	GL-RW 170
Best.-Nr.	449.GL-RW120	449.GL-RW150	449.GL-RW170
Arbeitsbreite (cm)	120	150	170
Gesamtbreite (cm)	130	160	180
Trommel-Ø (cm)	40	40	40
Gewicht gefüllt (kg)	250	300	340
Leergewicht (kg)	98	110	125
Preis in € inkl. MwSt.	1.199,00	1.299,00	1.399,00

Gartenland Rasenwalze

Die Gartenland Rasenwalzen eignen sich besonders für den Einsatz mit Kompakttraktoren in Kommunen, Dienstleistungsunternehmen, Garten- und Landschaftsbau, private Grün- und Parkanlagen, Pferdekoppeln, Sportplätzen usw.

Durch die abgerundeten Kanten gibt es insbesondere bei Kurvenfahrten keine Beschädigungen auf den Grünflächen.

Grundausrüstung:

- Rahmen aus Winkelstahl
- durchgehende Welle
- Gleitlager
- Abstellstütze
- Abstreifer
- Wassereinfüllstutzen



Modell	FO-RWP 100	FO-RWP 150	FO-RWP 200
Best.-Nr.	449-FO-RWP100	449-FO-RWP150	449-FO-RWP200
Arbeitsbreite (cm)	100	150	200
Transportbreite (cm)	118	168	218
Zylinder / Körper	1	1	1
Trommel-Ø (cm)	81	81	81
Gewicht gefüllt (kg)	780	1140	1500
Leergewicht (kg)	300	405	500
Preis in € inkl. MwSt.	2.199,00	2.899,00	3.199,00
Beleuchtung inkl. Warntafeln / LED	475,00	475,00	475,00
Best.-Nr.	594002454	594002454	594002454

Serienausstattung / technische Daten:

- 150 cm Arbeitsbreite
- 45 cm Schildhöhe
- mechanisch schwenkbar um 360°
- geschraubte Schürfleiste aus verschleißfestem Stahl
- seitlich versetzbar links / rechts
- 3-Punkt Heckanbau Kat. I
- Abstellstütze
- Gewicht 55 kg

Modell Heckplanierschild
GLHP 150

Best.-Nr.	449.GLHPS150
Gewicht (kg)	55
Preis in € inkl. MwSt.	599,00

GL-RBP

Der Planer ist ideal für die Vorbereitung von Böden aus Sand, Stroh, Tonerde, wie auch von gemischten Böden geeignet. Manuelle Höhenverstellung des Eggenrahmens, wodurch die Arbeitstiefe der Federzinken eingestellt werden kann.

GL-RBP DeLuxe

Reitbahnplaner mit manuell höhenverstellbarer Gitterwalze über Oberlenker, wodurch die Arbeitstiefe der drei Reihen Striegelzinken eingestellt werden kann. Ideal auch geeignet für Tretschichten mit Vlies oder anderen Beimischungen.

Modelle Reitbahnplaner	GL-RBP 160	GL-RBP 200	GL-RBP 160 DeLuxe	GL-RBP 200 DeLuxe
Best.-Nr.	449.GL-RBP160	449.GL-RBP200	449.GL-RBP160DELUXE	449.GL-RBP200DELUXE
Arbeitsbreite (cm)	160	200	160	200
Federzinken	10	12	-	-
Striegelzinken	8	11	19	22
Planierleiste	x	x	x	x
Gitterwalze	-	-	x	x
Hufschlagräumer	-	-	x	x
Bandenrollen	x	x	x	x
3-Punkt-Anbau	Kat. I/II	Kat. I/II	Kat. I/II	Kat. I/II
Gewicht (kg)	140	180	175	195
Preis in € inkl. MwSt.	1.999,00	2.399,00	2.999,00	3.499,00
Nachlaufadapter	899,00	899,00	899,00	899,00
Best.-Nr.	449000079	449000079	449000079	449000079

Hecktransportmulde GL 100 / GL 125 / GL 150



Modell	GL 100	GL 125	GL 150
Best.-Nr.	449.00520.GL100	449.00520.GL125	449.00520.GL150
Arbeitsbreite (cm)	100	125	150
Höhe (cm)	45 / 36	45 / 36	45 / 36
Tiefe (cm)	64	64	64
mech. kippbar	x	x	x
Gewicht (kg)	70	80	90
Preis in € inkl. MwSt.	599,00	699,00	799,00

Hecktransportmulden für Kleinschlepper

- mechanisch kippbar
- abgeschrägte Schürf- und Auffahrkante zum leichten Beladen
- Heckklappe abnehm- und klappbar
- Heckenbau Kat. I

Hecktransportmulde GL 100 V / GL 125 V



Modell	GL 100 V	GL 125 V
Best.-Nr.	449.GL100V	449.GL125V
Arbeitsbreite (cm)	100	125
Höhe (cm)	45 / 36	45 / 36
Tiefe (cm)	64	64
mech. kippbar	x	x
Gewicht (kg)	80	90
Preis in € inkl. MwSt.	899,00	949,00

- feuerverzinkt
- stabile Stahlblechkonstruktion
- mechanisch kippbar
- abgeschrägte Schürf- und Auffahrkante zum leichten Beladen
- Heckklappe abnehm- und klappbar
- Heckenbau Kat. I

- Ideal zum Bohren von Zaunsäulenlöchern
- Halterung ist dreifach höhenverstellbar
- Bohrerschneiden und Spitze auswechselbar
- Geeignet für das Ausheben von Erdlöchern mit bis zu 300 mm Durchmesser
- Für besonders hohe Langlebigkeit des Antriebs ist die Gelenkwelle mit Scherbolzensicherung gegen Überlast abgesichert

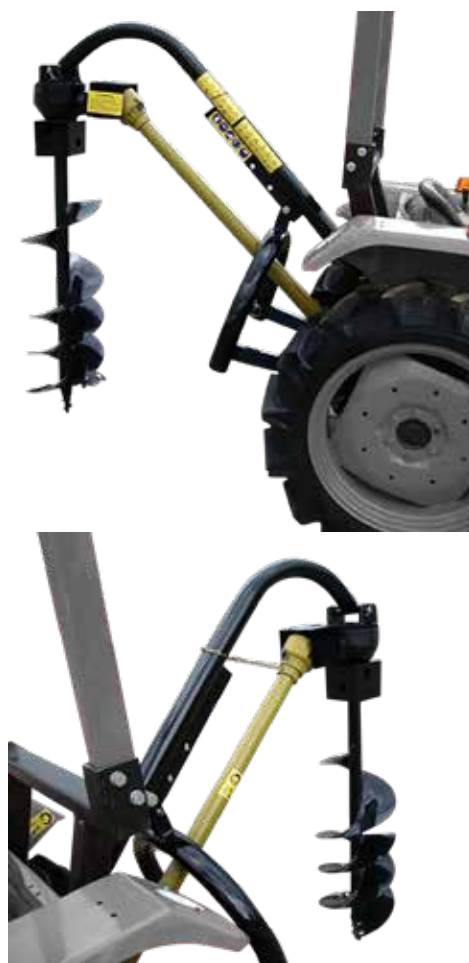

Modell	GL-EB150	GL-EB225	GL-EB300
Best.-Nr.	449.GL-EB150	449.GL-EB225	449.GL-EB300
Bohrdurchmesser (mm)	150	225	300
Bohrtiefe (cm)	85	85	85
Kraftbedarf ab (PS)	11	14	16
Zapfwellengeschwindigkeit	540 U/min	540 U/min	540 U/min
Aufnahme	Kat.I	Kat.I	Kat.I
Abmaße	170 x 156	170 x 156	170 x 156
Gewicht (kg)	98	102	106
Preis in € inkl. MwSt.	1.199,00	1.249,00	1.299,00
Ersatzschneiden	79,00	79,00	79,00
Best.-Nr.	449000083	449000083	449000083
Ersatzspitze	99,00	99,00	99,00
Best.-Nr.	449000084	449000084	449000084



FO-WS 200

FO-WS 300

Modell	FO-WS 150	FO-WS 200	FO-WS 300
Best.-Nr.	449-FO-WS150	449-FO-WS200	449-FO-WS300
Arbeitsbreite (cm)	150	200	300
Transportportbreite (cm)	165	215	210
Gußsternanzahl	15	20	29
Arbeitsgeschwindigkeit (km/h)	5 - 10	5 - 10	5 - 10
Kraftbedarf ab (PS)	11	11	14
Aufnahme	Kat.I	Kat.I	Kat.I
Gewicht (kg)	100	150	200
Preis in € inkl. MwSt.	999,00	1.199,00	1.499,00

Gußsterne mit 26 mm Materialstärke in der Hauptverschleißzone für besonders hohe Lebensdauer. Stabile Eggennetze mit 14 mm starken Netzingen für robuste Einsatzzwecke. Dreireihig angeordnete W-Gußbelemente zum Auskämmen und Belüften der Narbe. Reduzierter Verschleiß der Verbindungsringe durch entgratete Gußsterne. Der geschlossene Grundrahmen in Verbindung mit dem hohen Eigengewicht garantiert eine besonders lange Lebensdauer auch unter schwersten Belastungen durch hohe Erdanteile. Die serienmäßigen Frontbügel schützen den Rahmen vor einem Hängenbleiben an außenliegenden Hindernissen wie Zaunpfählen oder Bäumen. Pulverbeschichtung.

Transportgabel

Technische Details

Mechanisch verstellbare Transportgabel für Kleinschlepper.

Montage am Heckdreipunkt Kategorie 1 sowie am Frontkuppeldreieck Kat. Kommunal

verstellbar für

Paletten EUR 120 x 80 cm längs

Paletten EUR 120 x 80 cm quer

Paletten 120 x 100 cm

Gabellänge: 120cm

bis 500 kg belastbar

Maße: 1300 x 1000 x 250 mm

Gewicht: 45 kg



Modell	Transportgabel
Best.-Nr.	449.GL-TG500
Gabellänge (mm)	1200
Gewicht (kg)	45
Preis in € inkl. MwSt.	589,00
Adapter variable Oberlenker-aufnahme / Best.-Nr.	449.GLTG-Adapter

Stahlbetongewicht

Vorteile unserer Gewichte

- hochwertiger Stahlbeton durch eingegossenen Stahlkorb
- stabile und sichere Anhängung
- Dreipunktbau Kat O/I
- für Front- und Heckanbau
- Rangierkupplung zum schnellen An- und Abkuppeln von Fahrzeugen
- Lackierung in schwarz

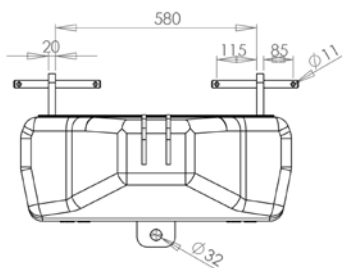

HGW 250 Kg

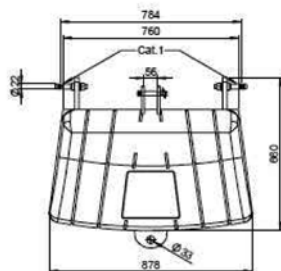

HGW 400 Kg

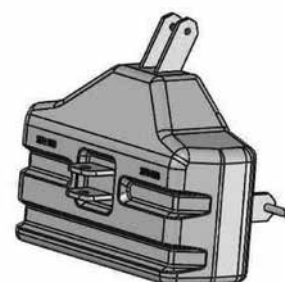

Modell	HGW 250	HGW 400
Best.-Nr.	449.HGW250	449.HGW400
Gewicht (kg)	250	400
Anbauaufnahme / Dreipunkt	Kat. I	Kat. I
Preis in € inkl. MwSt.	899,00	1.099,00



GL-HB 10

Heckbagger für alle Traktoren ab 18 PS und einem Eigengewicht von mindestens 800 kg. Dank eigener Ölpumpe, durch die Traktorenzapfwelle angetrieben, sind die Heckbagger hydraulisch unabhängig. Hydraulische seitliche Abstützung, manuelle Seitenverschiebung, klappbarer Sitz, geringer Raumbedarf (80 cm Tiefe in Transportstellung) und Armdrehung über zwei Hubzylinder sind gemeinsame Merkmale für beide Geräte. Das Sperren vom Seitenverschub erfolgt manuell, hydraulisch optional möglich. Für bessere Stabilität und erhöhte Sicherheit ist der Stabilisator zum Anbau in der Heckdreipunkt des Traktors zu empfehlen.

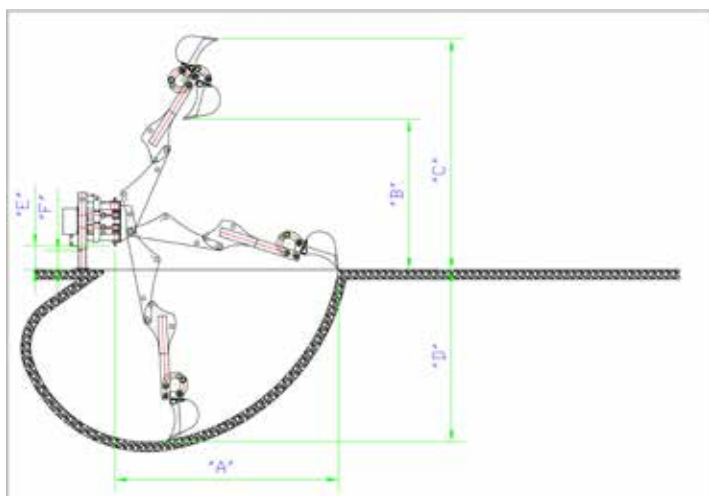

GL-HB 20



	GL-HB 10	GL-HB 20
"A" Armlänge (m)	2,2	2,34
"B" Max. Arbeitshöhe (m)	1,6	1,8
"C" Max. Höhe (m)	2,3	2,75
"D" Max. Tiefe (m)	1,3	1,55
"E" Anbauhöhe (m)	0,4	0,4

Modell	GL-HB 10	GL-HB 20
Best.-Nr.	449.GL-HB10	449.GL-HB20
Arbeitshöhe (cm)	160	165
Grabtiefe (cm)	220	250
Öltank (l)	12	15
Leistungsempfehlung ab (PS)	16	20
Anzahl Hydr.-Zylinder	6	7
Löffel mit 3 Zähnen (cm)	25	30
Reißkraft am Zahnende (kg)	1200	1200
Anbauaufnahme / Dreipunkt	Kat I + II	Kat I + II
Zapfwelldrehzahl (U/min)	540	540
Zapfwellenaufsteckpumpe	x	x
Gewicht (kg)	250	390
Preis in € inkl. MwSt.	6.999,00	9.999,00
Stabilisator / Heckdreipunkt	350,00	350,00
Best.-Nr.	449.V308360	449.V308360





Durch Ihr geringes Eigengewicht und dem hydraulischen Antrieb ist diese Kehrmaschine besonders geeignet für Frontaushubsysteme mit geringer Hubkraft, sowie Klein- / Kommunaltraktoren ohne Frontzapfwelle. Die GLFKM HYDRO 120 können Sie sowohl für den Sommer- als auch für den Wintereinsatz nutzen.

Modell	GLFKM Hydro
Best.-Nr.	449.GLFKM120HYDRO
Arbeitsbreite (mm)	120
Gesamtbreite (mm)	132
Antrieb	Hydraulisch
Hydraulikleistung (l)	11
Bürsten Ø	320
Niveaueausgleich	Serie
Spritzschutz	Serie
Kuppeldreieck Kat. Kommunal	Serie
Preis in € inkl. MwSt.	2.549,00
Schmutzsammelbehälter	619,00
Best.-Nr.	499.SB120HYDRO

- Arbeitsbreite 120 cm
- manuelle Seitenverstellung
- Universalbürste / Durchmesser 32 cm
- Lenkrollen
- Abstellstützen
- inkl. Spritzschutz
- inkl. Niveaueausgleich
- inkl. höhenverstellbarem Kuppeldreieck Kat. Kommunal
- benötigte Hydraulikleistung mind. 11 Liter
- Schmutzsammelbehälter optional

**KTL -
pulverbe-
schichtet**



Die Gartenland-Kehrmaschinen GLFKM sind durch ihre kompakte und robuste Bauweise bei geringem Eigengewicht das ideale Gerät für Klein- / Kommunal-schlepper. Durch den serienmäßigen Niveaue Ausgleich und die Schwenkkehrolze wird ein sauberes und ganzflächiges Arbeiten garantiert. Die Universalkehrwalze mit einem großen Durchmesser von 450 mm garantiert eine lange Standzeit und ein hervorragendes Kehrergebnis bei Schmutz und Schnee.

Auf den Punkt gebracht:

- großer Kehrwalzendurchmesser von 450 mm
- 12-fach höhenverstellbare Kehrwalze für exakte Einstellung
- höhenverstellbares Kuppeldreieck
- 3-D Niveaue Ausgleich für optimale Straßenanpassung
- Getriebe drehbar für unterschiedliche Zapfwelldrehrichtungen
- mechanische Seitenverstellung (hydraulisch optional)
- Abstellstützen zur Entlastung der Kehrwalze im abgebautem Zustand
- KTL-Pulverbeschichtung für lange Lebensdauer
- umfangreiches Zubehör für unterschiedliche Einsätze
- Entwicklung und Produktion in Deutschland



Sammelbehälter (optional)



Höhenverstellung der Bürste



Anbaubock höhenverstellbar



Standardbürste Universal



hydraulische Seitenverstellung (optional)

Modell	GLFKM 1200	GLFKM 1350	GLFKM 1500
Best.-Nr.	449.GLFKM1200	449.GLFKM1350	449.GLFKM1500
Arbeitsbreite (cm)	120	135	150
Gesamtbreite (cm)	137	151	163
Antrieb	Zapfwelle	Zapfwelle	Zapfwelle
Zapfwelldrehzahl (U/min.)	2000	1000	1000
Bürsten-Ø (cm)	45	45	45
mechanische Seitenverstellung	Serie	Serie	Serie
Universalkehrwalze	Serie	Serie	Serie
Kuppeldreieck Kat. Kommunal	Serie	Serie	Serie
Niveaue Ausgleich	Serie	Serie	Serie
Gewicht (kg)	140	145	150
Preis in € inkl. MwSt.	4.099,00	4.199,00	4.299,00
Umrüstkit 1000 U/min./Ritzelsatz	129,00	-	-
Best.-Nr.	449000032		
Umrüstkit 2000 U/min./Ritzelsatz	-	149,00	149,00
Best.-Nr.		449000033	449000033
Schmutzsammelbehälter	879,00	929,00	979,00
Best.-Nr.	449.00.450.00061	449.00.450.00062	449.00.450.00063
hydr. Seitenverstellung	509,00	509,00	509,00
Best.-Nr.	449.00.450.00080	449.00.450.00080	449.00.450.00080
Spritzschutz lang für Winterdienst	79,00	95,00	109,00
Best.-Nr.	449.09.120.R0030-01	449.09.135.R0030-01	449.09.150.R0030-01
Begrenzungslichter gem. StVZO	419,00	419,00	419,00
Best.-Nr.	449.00.012.00018	449.00.012.00018	449.00.012.00018
Gelenkwelle 1 3/8" - 6 Nuten	239,00	239,00	239,00
Best.-Nr.	449000035	449000035	449000035
Gelenkwelle 1" - 15 tlg.	349,00	349,00	349,00
Best.-Nr.	449000036	449000036	449000036
Gelenkwelle 21x25 - 6 tlg.	239,00	239,00	239,00
Best.-Nr.	449000037	449000037	449000037



Befreien Sie Plätze und Wege ganz einfach von Schmutz, Laub und Schnee. Die Gartenland-Kehrmaschine FKM ist die wirtschaftliche Lösung für den kommunalen Einsatz, für Garten- u. Landschaftsbauer oder für Dienstleister. Durch Ihre robuste Bauweise eignet sich die mechanisch angetriebene Kehrmaschine optimal für den Anbau an Kommunaltraktoren und kleinen Trägerfahrzeugen. Die Ausrüstung kann je nach Anforderung und Einsatzbereich durch individuelle Optionen angepasst werden. Durch den serienmäßigen Niveaueausgleich und die Schwenkkonsole wird ein sauberes und ganzflächiges Arbeiten garantiert. Ganz gleich, ob es gilt, Staub, Abfall oder Laub zu fegen, diese Kehrmaschinen sorgen für ein optimales Ergebnis. Und durch den großen Auswurfwinkel im Maschinenrahmen ist sie überdies ideal zum Schneekehren: Ein Allrounder für das ganze Jahr!



Abstellstütze und stufenlos höhenverstellbare Kehrwalze



hydraulische Seitenverstellung (optional)



Universalkehrwalze 4-reihig zum Sommer- und Winterdienst



hydraulisch angetriebener Seitenbesen (optional)



3. Stützrad (serienmäßig am optionalen Schmutzsammelbehälter)



WICHTIG! BEI BESTELLUNG IMMER ANGEBEN: ZAPFWELLENDREHZAHL, ZAPFWELLENDREHRICHTUNG, ZAPFWELLENPROFIL UND AUFNAHMESYSTEM!

Modell	FKM 135	FKM 150	FKM 180
Best.-Nr.	449.FKM135	449.FKM150	449.FKM180
Arbeitsbreite (cm)	135	150	180
Gesamtbreite (cm)	151	166	196
Antrieb	Zapfwelle	Zapfwelle	Zapfwelle
Bürsten-Ø (mm)	560	560	560
mechanische Seitenverstellung	Serie	Serie	Serie
PP-Beeline Universalkehrwalze	Serie	Serie	Serie
Dreipunktbock oder Kuppeldreieck	Kat. 0/I/Kommunal	Kat. 0/I/Kommunal	Kat. 0/I/Kommunal
Niveaueausgleich	Serie	Serie	Serie
Gewicht (kg)	190	205	235
Preis in € inkl. MwSt.	4.699,00	4.869,00	5.239,00
Schmutzsammelbehälter mit hydr. Entleerung und 3. Stützrad	1.309,00	1.409,00	1.479,00
hydr. Seitenverstellung	509,00	509,00	509,00
Seitenkehrbesen / hydr. angetrieben	1.409,00	1.409,00	1.409,00
Spritzschutzblech, verstellbar	379,00	399,00	429,00
Begrenzungslichter 12 / 24 V	409,00	409,00	409,00
verstärkte Lenkrollen / Paar	289,00	289,00	289,00
Gelenkwelle 1 3/8" - 6 Nuten	239,00	239,00	239,00
Best.-Nr.	449000045	449000045	449000045
Gelenkwelle 1" - 15 tlg.	349,00	349,00	349,00
Best.-Nr.	449000046	449000046	449000046
Gelenkwelle 21x25 - 6 tlg.	239,00	239,00	239,00
Best.-Nr.	449000047	449000047	449000047



Die Gartenland Schneeräumschilderserie wurde erweitert. Mit nunmehr 4 verschiedenen Arbeitsbreiten können nahezu alle gewünschten Größen im kommunalen Einsatz angeboten werden.



Die Gartenland-Schneeräumschilder mit Vulkolanbesatz werden eingesetzt für die Schneeräumung im Winterdienst. Die äußerst verwindungssteifen Räumchilder sind serienmäßig mit Federklappensegmenten als Überfahr- sicherung ausgerüstet. Ebenfalls serienmäßig dabei ist der Niveaueausgleich, die höhenverstellbaren Gleitpilze, Warnfahnen und die hydraulische Seitenver- stellung. Das höhenverstellbare Kuppeldreieck sorgt für eine optimale Einstellung an jedem Kleinschlepper mit Kuppeldreieck Kat Kommunal.

Durch eine Schrägstellung von bis zu 30°, wird ein optimales Räumergebnis erzielt.



Federklappen und verstellbare Gleitpilze.

Hierdurch wird eine optimale Höhenführung und Überfahr- sicherung gewährleistet.

SF hydraulische Verstellung

Höhenverstellbarer Anbaubock mit hydraulischer Seitenverstellung. Hierzu ist ein doppelwirkendes Steuergerät erforderlich.

Modell	SF 120	SF 140	SF 160	SF 180
Best.-Nr.	449.00520.SF120	449.00520.SF140	449.00520.SF160	449.00520.SF180
Räumbreite (cm)	104 - 120	119 - 140	138 - 160	156 - 180
Gesamtbreite (cm)	120	140	160	180
Schildhöhe (cm)	50	50	50	50
Schrägstellung	bis 30°	bis 30°	bis 30°	bis 30°
hydr. Seitenverstellung	Serie	Serie	Serie	Serie
Kuppeldreieck höhenverstellbar	Kat. Kommunal	Kat. Kommunal	Kat. Kommunal	Kat. Kommunal
Gleitpilze	höhenverstellbar	höhenverstellbar	höhenverstellbar	höhenverstellbar
Warnfahnen mit Halter	Serie	Serie	Serie	Serie
Niveaueausgleich	Serie	Serie	Serie	Serie
Gewicht (kg)	102	112	124	135
Preis in € inkl. MwSt.	2.199,00	2.299,00	2.399,00	2.499,00



Das FORAS-Schneeräumschild GL-SFS unterstützt Sie im Winterdienst beim professionellen Räumen in schwierigen Situationen. Durch die hydraulische Seitenverstellung befreien Sie einfach und effektiv Parkplätze, Straßen sowie Hof- und Gewerbeflächen von Schnee.

Die äußerst verwindungstiefen Räumschilder sind serienmäßig mit Federklappensegmenten als Überfahrerschutz ausgerüstet. Ebenfalls serienmäßig dabei ist der Niveaue Ausgleich im Anbaurahmen, die höhenverstellbaren Stützräder, LED-Beleuchtung und die hydraulische Seitenverstellung.

Auf den Punkt gebracht:

- Anbaurahmen Kat. I/II
- hydraulische Seitenverstellung mit 2 Zylindern
- Niveaue Ausgleich zur besseren Boden Anpassung
- Gummischürfleiste
- LED-Beleuchtung 12 / 24 V
- vereisungsfreie Federklappen
- seitlicher Anfahrerschutz
- Abstellstütze



Federklappen als Überfahrerschutz, höhenverstellbare Stützräder



Niveaue Ausgleich, seitlicher Anfahrerschutz



hydr. Seitenverstellung mit 2 Zylindern, 3-Punkt-Aufnahme Kat. I / II

Modell	SFS 250	SFS 270	SFS 300
Best.-Nr.	449-GL-SFS250	449-GL-SFS270	449-GL-SFS300
Raumbreite (cm)	250	270	300
Schildhöhe (cm)	92	92	92
Schrägstellung	30°	30°	30°
hydr. Seitenverstellung	Serie	Serie	Serie
Anbauaufnahme / Dreipunkt	Kat. I/II	Kat. I/II	Kat. I/II
Niveaue Ausgleich	im Anbaurahmen	im Anbaurahmen	im Anbaurahmen
Räumleiste	Gummi 50 mm	Gummi 50 mm	Gummi 50 mm
Beleuchtung	LED 12 / 24 V	LED 12 / 24 V	LED 12 / 24 V
Stützräder	Serie	Serie	Serie
Gewicht (kg)	420	470	520
Preis in € inkl. MwSt.	4.299,00	4.499,00	4.699,00



Das Gartenland-Vario-Schneeräumschild GL-Vario unterstützt sie im Winterdienst beim professionellen Räumen in schwierigen Situationen. Durch die variablen Einschwenkmöglichkeiten nach rechts und links, sowie in V- und Y-Form, befreien Sie einfach und effektiv Rad- u. Gehwege sowie Park- u. Gewerbeflächen.

Die äußerst verwindungssteifen Räumschilder sind serienmäßig mit Federklappensegmenten als Überfahrtsicherung ausgerüstet. Ebenfalls serienmäßig dabei ist der Niveauegleich im Anbaurahmen, die höhenverstellbaren Stützräder, LED-Beleuchtung und die hydraulische Seitenverstellung.

Auf den Punkt gebracht:

- Kuppeldreieck Kat. Kommunal
- elektro-hydraulische Steuerung zur unabhängigen Einstellung beider Scharflügel mit nur 1 x dw. Steuerventil (12 Volt)
- Steuerpult mit Magnet zur Anbringung in der Kabine
- hydraulische Verstellung mit 2 Zylindern
- Niveauegleich zur besseren Boden Anpassung
- Gummischürfleiste
- LED-Beleuchtung 12 / 24 V
- vereisungsfreie Federklappen
- Abstellstütze



stufenlos höhenverstellbare Stützräder



elektro-hydraulische Steuerung



Federklappenelemente mit Gummileiste



LED-Beleuchtung



Steuerpult mit Magnetanbringung zur Umschaltung und Bedienung beider Schare (Anschluss über Zigarettanzünder)

Modell	GL-Vario 150	GL-Vario 180	GL-Vario 200
Best.-Nr.	449.GL-VARIO150	449.GL-VARIO180	449.GL-VARIO200
Räumbreite max. (cm)	150	180	200
Räumbreite min. (cm)	132	158	175
Schildhöhe außen (cm)	68	70	72
Schildhöhe innen (cm)	59	59	59
hydr. Seitenverstellung	Serie	Serie	Serie
Kuppeldreieck Kat. Kommunal	x	x	x
Niveauegleich	im Anbaurahmen	im Anbaurahmen	im Anbaurahmen
Räumleiste	Gummi 30 mm	Gummi 30 mm	Gummi 30 mm
Beleuchtung	LED 12 / 24 V	LED 12 / 24 V	LED 12 / 24 V
Steuerpult	x	x	x
Stützräder	-	x	x
Gewicht (kg)	130	145	155
Preis in € inkl. MwSt.	2.999,00	3.599,00	3.799,00



Das Gartenland-Vario-Schneeräumschild GL-Vario unterstützt sie im Winterdienst beim professionellen Räumen in schwierigen Situationen. Durch die variablen Einschwenkmöglichkeiten nach rechts und links, sowie in V- und Y-Form, befreien Sie einfach und effektiv Parkplätze, Straßen sowie Hof- u. Gewerbeflächen.

Die äußerst verwindungssteifen Räumschilder sind serienmäßig mit Federklappensegmenten als Überfahrtsicherung ausgerüstet. Ebenfalls serienmäßig dabei ist der Niveaueingleich im Anbaurahmen, die höhenverstellbaren Stützräder, LED-Beleuchtung und die hydraulische Seitenverstellung.

Auf den Punkt gebracht:

- Anbaurahmen Kat. I/II
- elektro-hydraulische Steuerung zur unabhängigen Einstellung beider Scharflügel mit nur 1 x dw. Steuerventil (12 V)
- Mehrzwecksteuerpult mit Magnet zur Anbringung in der Kabine
- Elektroanschluss 12 V (Zigarettenanzünder)
- hydraulische Verstellung mit 2 Zylindern
- Niveaueingleich zur besseren Bodenangepassung
- Gummischürfleiste
- LED-Beleuchtung 12 / 24 V
- vereisungsfreie Federklappen
- Abstellstütze



3-Punkt-Aufnahme Kat. I/II, Betrieb mit nur einem dw. Steuerventil



Federklappen als Überfahrtschutz, 50 mm Gummifleiste, Anfahrtschutz und höhenverstellbare Stützräder



Steuerpult mit Magnetanbringung zur Umschaltung und Bedienung beider Schare (Anschluss über Zigarettenanzünder)

Modell	GL-Vario 181	GL-Vario 201	GL-Vario 231	GL-Vario 251	GL-Vario 271	GL-Vario 301
Best.-Nr.	449.GL-VARIO181	449.GL-VARIO201	449.GL-VARIO231	449.GL-VARIO251	449.GL-VARIO271	449.GL-VARIO301
Räumbreite max. (cm)	183	203	233	253	273	303
Räumbreite min. (cm)	160	180	202	225	235	262
Schildhöhe außen (cm)	91	93	94	95	96	98
Schildhöhe innen (cm)	80	80	80	80	80	80
hydr. Seitenverstellung	x	x	x	x	x	x
Anbauaufnahme / Dreipunkt	Kat. I/II	Kat. I/II	Kat. I/II	Kat. I/II	Kat. I/II	Kat. I/II
Niveaueingleich	im Anbaurahmen	im Anbaurahmen	im Anbaurahmen	im Anbaurahmen	im Anbaurahmen	im Anbaurahmen
Räumleiste	Gummi 50 mm	Gummi 50 mm	Gummi 50 mm	Gummi 50 mm	Gummi 50 mm	Gummi 50 mm
Beleuchtung	LED 12 / 24 V	LED 12 / 24 V	LED 12 / 24 V	LED 12 / 24 V	LED 12 / 24 V	LED 12 / 24 V
Steuerpult	x	x	x	x	x	x
Stützräder	x	x	x	x	x	x
Gewicht ohne Rahmen (kg)	245	260	300	355	370	410
Preis in € inkl. MwSt.	4.399,00	4.599,00	4.799,00	4.999,00	5.399,00	5.599,00
hydr. Überlastsicherung	589,00	589,00	589,00	589,00	589,00	589,00



12-Volt-Betrieb

- ideal für Fahrzeuge, die wenig oder gar keine hydraulische Leistung haben

immer inklusive Smartphone

- zur Steuerung per Bluetooth-Verbindung
- mit Ladegerät (12 V bzw. 230 V), Schutzhülle und Saugnapfhalterung

Streutellergeschwindigkeit und Streumenge per Smartphone einstellbar

- dadurch regeln Sie die gewünschte Streubreite und optimieren die Ausbringungsmenge

serienmäßig mit Rührwerk (beidseitig gelagert)

- bewirkt Auflockerung und Verbesserung des Salzflusses, vermeidet die Brückenbildung

zentrale Wurfaufeinstellung

- zur Justierung des Streubildes

Streuweite bis zu 6 m

- So enteisen Sie auch große Flächen schnell.

komplett aus 2,5 mm Edelstahl

- für eine lange Haltbarkeit

PE-Streugutbehälter

- mit Füllstandsanzeige
- Eingriffsschutz und verlustsicherer Klappdeckel



mit Bordwandhalterung



mit 3-Punkt-Aufnahme

Modell	GLSTR 120 E	GLSTR 200 E
Best.-Nr.	449.GLSTR120E/PHONE	449.GLSTR200E/PHONE
Fassungsvermögen (l)	120	200
Antrieb	12-Volt-Betrieb	12-Volt-Betrieb
Arbeitsbreite (m)	stufenlos / 1 - 6	stufenlos / 1 - 6
Steuereinheit mit Universalhalterung	Serie	Serie
Smartphonesteuerung inkl. Smartphone	Serie	Serie
Wurfweite (m)	variabel / Einstellung über Smartphone	
Ausbringungsmenge	variabel / Einstellung über Smartphone	
zusätzliches Rührwerk	Serie / beidseitig gelagert	
Gehäuse	2,5 mm Edelstahl V2A / V4A	2,5 mm Edelstahl V2A / V4A
Behälterausführung	PE	PE
Aufnahme	optional / siehe unten	optional / siehe unten
Gewicht ohne Aufnahme (kg)	48	56
Preis in € inkl. MwSt.	3.749,00	4.199,00
geschwindigkeitsabhängige Mengenregulierung über GPS	679,00	679,00
Bordwandhalterung mit verstellb. Kugelkopfabstützung / Best.-Nr.	879,00 449.07.001.01105	879,00 449.07.001.01105
Dreipunktanschluss Kat. I/II	329,00	329,00
Best.-Nr.	449.07.001.00545	449.07.001.00545
Universalaufnahme für Rad- u. Hoflader, höhenverstellbar / Best.-Nr.	579,00 449.07.120.00001.13	899,00 449.07.200.00001.13
Beleuchtungssatz LED 12 / 24 V verstellbar / Best.-Nr.	739,00 449.07.001.00530	739,00 449.07.001.00530



zusätzliches Rührwerk gegen Brückenbildung

GL-MFS 180 / 300



- Zapfwellenantrieb 540 U/min.
- wartungsfreies Getriebe
- Trichter aus Stahl / grundiert und lackiert
- Streubreitenbegrenzung aus Stahl / grundiert und lackiert
- Streuteller aus Edelstahl
- Wurf Flügel aus Edelstahl
- Dosierschieber aus Edelstahl
- mechanische Schieberbetätigung
- Einfüllsieb und Rührwerk
- Heckanbau Kat. I
- Gelenkwelle



GL-MFS 180 / 400 K

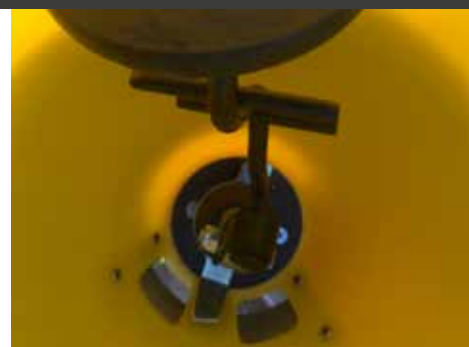

- Zapfwellenantrieb 540 U/min.
- wartungsfreies Getriebe
- Trichter aus Kunststoff
- Streubreitenbegrenzung aus Stahl / grundiert und lackiert
- Streuteller aus Edelstahl
- Wurf Flügel aus Edelstahl
- Dosierschieber aus Edelstahl
- mechanische Schieberbetätigung
- Einfüllsieb und Rührwerk
- Heckanbau Kat. I
- Gelenkwelle

Modell	GL-MFS 180S	GL-MFS 180K	GL-MFS 300S	GL-MFS 400K
Best.-Nr.	449.GL-MFS180S	449.GL-MFS180K	449.GL-MFS300S	449.GL-MFS400K
Arbeitsbreite (m)	0,8 - 7	0,8 - 7	0,8 - 8	0,8 - 8
Fassungsvermögen ca. (l)	180	180	300	400
Leistungsempfehlung (PS)	ab 10	ab 10	ab 15	ab 15
Heckanbau	Kat. I	Kat. I	Kat. I	Kat. I
Trichter	Stahl / lackiert	Kunststoff	Stahl / lackiert	Kunststoff
Streubreitenbegrenzung	Stahl / lackiert	Stahl / lackiert	Stahl / lackiert	Stahl / lackiert
Einfüllsieb und Rührwerk	x	x	x	x
Gelenkwelle	x	x	x	x
Gewicht (kg)	50	50	54	54
Preis in € inkl. MwSt.	999,00	1.199,00	1.099,00	1.299,00
Abdeckplane	129,00	129,00	149,00	149,00
Best.-Nr.	449.902001	449.902001	449.902002	449.902003
Beleuchtung	189,00	189,00	189,00	189,00
Best.-Nr.	449.620120	449.620120	449.620120	449.620120

GL-MFS 180 / 300 PRO



Profi-Streubreitenbegrenzer (optional)

Besen- und Schaufelhalter (optional)



Hydr. Schieberbetätigung (optional)

- Zapfwellenantrieb 540 U/min.
- wartungsfreies Getriebe
- Trichter aus Edelstahl
- Streubreitenbegrenzung aus Edelstahl
- Streuteller aus Edelstahl
- Wurf Flügel aus Edelstahl
- Dosierschieber aus Edelstahl
- mechanische Schieberbetätigung (optional hydraulisch)
- Einfüllsieb und Rührwerk
- Heckanbau Kat. I
- Gelenkwelle

GL-MFS 800 PRO



- Zapfwellenantrieb 540 U/min.
- wartungsfreies Getriebe
- Trichter aus Edelstahl
- Streubreitenbegrenzung aus Edelstahl
- Streuteller aus Edelstahl
- Wurf Flügel aus Edelstahl
- Dosierschieber aus Edelstahl
- hydraulische Schieberbetätigung (dw. Steuerventil erforderlich)
- Einfüllsieb und Rührwerk
- Heckanbau Kat. II
- Gelenkwelle



Modell	GL-MFS 180 Pro	GL-MFS 300 Pro	GL-MFS 800 Pro
Best.-Nr.	449.GL-MFS180PRO	449.GL-MFS300PRO	449.GL-MFS800PRO
Arbeitsbreite (m)	1 - 8	1 - 8	1 - 10
Fassungsvermögen ca. (l)	200	320	930
Leistungsempfehlung (PS)	ab 15	ab 18	ab 35
Heckanbau	Kat. I	Kat. I	Kat. II
Trichter	Edelstahl	Edelstahl	Edelstahl
Streubreitenbegrenzung	Edelstahl	Edelstahl	Edelstahl
Einfüllsieb und Rührwerk	x	x	x
Gelenkwelle	x	x	x
Gewicht (kg)	54	58	170
Preis in € inkl. MwSt.	1.799,00	1.899,00	4.489,00
Abdeckplane	129,00	149,00	439,00
Best.-Nr.	449.902001	449.902002	449.902120
Beleuchtung	189,00	189,00	299,00
Best.-Nr.	449.620120	449.620120	449.620174
Besen- und Schaufelhalter	99,00	99,00	-
Best.-Nr.	449.613350	449.613350	-
Profi Streubreitenbegrenzer	479,00	479,00	-
Best.-Nr.	449.620163	449.620163	-
Schieberbetätigung hydraulisch	369,00	369,00	Serie
Best.-Nr.	449.619010	449.619010	



MFSR 180 und MFSR 300

- gezogen, Streuscheibenantrieb über Radantrieb
- mit PKW-Kugelkopfkupplung
- verstärktes Metallgetriebe
- Stahltrichter mit 2-Komponenten-Polyurethanbeschichtung
- Streubreitenbegrenzung aus Stahl / grundiert und lackiert
- Streuteller aus Edelstahl
- 4 Wurf Flügel aus Edelstahl
- Dosierschieber aus Edelstahl
- mechanische Schieberbetätigung über langen Handhebel
- Deichseleinstellstange 2-fach verstellbar
- Einfüllsieb
- Rührwerk

MFSR 180 Pro und MFSR 300 Pro

- gezogen, Streuscheibenantrieb über Radantrieb
- mit PKW-Kugelkopfkupplung
- verstärktes Metallgetriebe
- Trichter aus Edelstahl
- Streubreitenbegrenzung aus Edelstahl
- Streuteller aus Edelstahl
- 4 Wurf Flügel aus Edelstahl
- Dosierschieber aus Edelstahl
- mechanische Schieberbetätigung über langen Handhebel
- Deichseleinstellstange 2-fach verstellbar
- Einfüllsieb
- Rührwerk



Verstärktes Metallgetriebe mit zuschaltbarem Freilauf für Überführungsfahrten



Profi-Streubreitenbegrenzer (optional)



Besen- und Schaufelhalter (optional)

Modell	MFSR 180	MFSR 300	MFSR 180 Pro	MFSR 300 Pro
Best.-Nr.	449-FO-MFSR180	449-FO-MFSR300	449-FO-MFSR180PRO	449-FO-MFSR300PRO
Arbeitsbreite (m)	1 - 12	1 - 12	1 - 12	1 - 12
Fassungsvermögen ca. (l)	200	320	200	320
Trichter	Stahl, lackiert	Stahl, lackiert	Edelstahl	Edelstahl
Streubreitenbegrenzung	Stahl, lackiert	Stahl, lackiert	Edelstahl	Edelstahl
Einfüllsieb und Rührwerk	x	x	x	x
Bereifung	luftbereift, 16 x 6.50-8"	luftbereift, 16 x 6.50-8"	luftbereift, 16 x 6.50-8"	luftbereift, 16 x 6.50-8"
Aufnahme	Kugelkopfkupplung	Kugelkopfkupplung	Kugelkopfkupplung	Kugelkopfkupplung
Abmessungen LxBxH (cm)	150 x 105 x 130	150 x 105 x 144	150 x 105 x 130	150 x 105 x 144
Gewicht ca. (kg)	80	84	80	84
Preis in € inkl. MwSt.	1.999,00	2.099,00	2.399,00	2.499,00
Abdeckplane	129,00	149,00	129,00	149,00
Best.-Nr.	449.902001	449.902002	449.902001	449.902002
Beleuchtung	189,00	189,00	189,00	189,00
Best.-Nr.	449.620120	449.620120	449.620120	449.620120
Besen- u. Schaufelhalter	99,00	99,00	99,00	99,00
Best.-Nr.	449.613350	449.613350	449.613350	449.613350
Profi Streubreitenbegrenzer	479,00	479,00	479,00	479,00
Best.-Nr.	449.620163	449.620163	449.620163	449.620163

Serienausstattung:

- Gelenkwelle (410 mm) und wartungsfreies Ölbadgetriebe
- Schutzgitter im Behälter
- Streubreitenbegrenzung aus Edelstahl manuell verstellbar von ca. 0,8 - 5,0 m (abhängig vom Streugut)
- Einhandbedienung zur Streumengenregulierung
- verstellbare Wurf Flügel und Dosierschieber aus Edelstahl
- Beleuchtungs- u. Warntafelhalterung
- doppelte Pulverbeschichtung und Lackierung RAL 2011

Serienausstattung:

- Gelenkwelle (510 mm) und wartungsfreies Ölbadgetriebe
- Schutzgitter im Behälter
- Streubreitenbegrenzung aus Edelstahl manuell verstellbar von ca. 0,8 - 6,0 m (abhängig vom Streugut)
- Einhandbedienung zur Streumengenregulierung und auch zum einseitigen Streuen nach rechts und links
- Wurf Flügel, Dosierschieber, Wurfscheibenschutz und Streubreitenbegrenzung aus Edelstahl
- Behälterboden und Wurf Flügel verstellbar, zur Einstellung eines symmetrischen Streubildes bei unterschiedlichen Streugütern
- Beleuchtung und Warntafelhalterung
- doppelte Pulverbeschichtung und Lackierung RAL 2011



Modell	SA 121 R	SA 250	SA 360
Best.-Nr.	449.00520.RAUCHSA121R	449.00520.RAUCHSA250	449.00520.RAUCHSA360
Arbeitsbreite (m)	0,8 - 5	0,8 - 6	0,8 - 6
Fassungsvermögen ca. (l)	120	250	360
Nutzlast (kg)	180	500	500
3-Punkt-Anschluss	Kat. I N	Kat. I	Kat. I
Trichter	Stahl / Doppelpulverbeschichtung RAL 2011		
Streubreitenbegrenzung	Edelstahl	Edelstahl	Edelstahl
Wurf Flügel u. Dosierschieber	Edelstahl	Edelstahl	Edelstahl
Einfüllsieb	x	x	x
Rührwerk	RWK 10 / für Sand u. Salz	RWK 2 / für Sand u. Salz	RWK 2 / für Sand u. Salz
Gelenkwelle	x	x	x
Gewicht (kg)	55	110	120
Preis in € inkl. MwSt.	2.289,00	3.379,00	3.589,00
Unterlenkerbolzen-Verlängerung auf Kat. I / Best.-Nr.	93,00 449.632102	-	-
Abdeckplane Best.-Nr.	128,00 449.2022521	136,00 449.2053359	141,00 449.2053360
Beleuchtung BLW 7 Best.-Nr.	267,00 449.613009	267,00 449.613009	267,00 449.613009
mech. Fernbedienung für Schieberbetätigung / Best.-Nr.	381,00 449.614627	381,00 449.614627	381,00 449.614627
hydr. Fernbedienung für Schieberbetätigung / Best.-Nr.	-	545,00 449.614624	545,00 449.614624
Behälteraufsatz Best.-Nr.	239,00 449.631502 (ca. 45 l)	-	-



UKS 100



Serienausstattung:

- Streubreite immer konstant - keine Beschädigung an Fahrzeugen
- Gelenkwelle (410 mm) und wartungsfreies Ölbadgetriebe
- Schutzgitter im Behälter
- Streuboden und Dosierschieber aus Edelstahl
- verschleißfeste Kunststofffingerwalze (Rührwelle)
- einfache Reinigung durch abklappbaren Behälterboden
- Unterlenkerbolzen Kat. I, Oberlenkerbolzen Kat. I u. Kat. II
- reflektierende Warnfolie für erhöhte Verkehrssicherheit
- doppelte Pulverbeschichtung und Lackierung RAL 2011
- auch zum Streuen von Dünger (gekörnt / mehlig) und Sämereien sowie zur Sportplatzbesandung

Modell	UKS 100	UKS 120
Best.-Nr.	449.00520.UKS100	449.00520.UKS120
Arbeitsbreite (cm)	100	120
Gesamtbreite (cm)	118	138
Fassungsvermögen ca. (l)	200	240
Nutzlast (kg)	500	500
3-Punkt-Anbau	Kat. I	Kat. I
Trichter	Stahl / Doppelpulverbeschichtung RAL 2011	
Streuboden und Dosierschieber	Edelstahl	Edelstahl
Einfüllsieb	x	x
Rührwerk	Rührwelle	Rührwelle
Gelenkwelle	x	x
Gewicht (kg)	120	136
Preis in € inkl. MwSt.	4.179,00	4.429,00
Abdeckplane / klappbar	279,00	303,00
Best.-Nr.	449.615005	449.615011
Beleuchtung BLO	149,00	149,00
Best.-Nr.	449.615067	449.615067
mech. Fernbedienung für Schieberbetätigung / Best.-Nr.	479,00 449.615014	479,00 449.615014
elektr. Fernbedienung für Schieberbetätigung / Best.-Nr.	742,00 449.615016	742,00 449.615016
Behälteraufsatz	424,00	455,00
Best.-Nr.	449.615007 (ca. 80 l)	449.615008 (ca. 110 l)



- Gelenkwelle (660 mm) und wartungsfreies Ölbadgetriebe
- Schutzgitter im Behälter
- CDA-Streutechnik mit drehbarem Behälterboden
- Streubreitenbegrenzung manuell rechts/links verstellbar von 1 - 8 Meter (abhängig vom Streugut)
- Rührwerk RWK AX 180 für Sand / feuchtes Salz (weitere Rührwerke optional auf Anfrage)
- Halbseitenschieber manuell zum einseitigen Streuen nach links
- Behälterboden, Dosierschieber, Streuscheibe, Wurfscheibenschutz, Streubreitenbegrenzung, Wurfscheibe und Wurf Flügel aus Edelstahl
- hydraulische Schieberbetätigung öffnen / schließen über ein einwirkendes Steuergerät
- reflektierende Warnfolie für erhöhte Verkehrssicherheit

Modell	Axeo 2.1 H	Axeo 6.1 H	Axeo 18.1 H
Best.-Nr.	449.AXE02.1H	449.AXE06.1H	449.AXE018.1H
Arbeitsbreite (m)	1 - 8	1 - 8	1 - 8
Fassungsvermögen ca. (l)	250	560	750
Nutzlast (kg)	800	1000	1800
3-Punkt-Anbau	Kat. I	Kat. I	Kat. II
Trichter	Stahl / Doppelpulverbeschichtung RAL 2011	Stahl / Doppelpulverbeschichtung RAL 2011	Stahl / Doppelpulverbeschichtung RAL 2011
Einfüllbreite (cm)	100	120	150
Streubreitenbegrenzung	Edelstahl	Edelstahl	Edelstahl
Wurf Flügel u. Dosierschieber	Edelstahl	Edelstahl	Edelstahl
Schieberbetätigung	hydraulisch	hydraulisch	hydraulisch
Einfüllsieb	x	x	x
Rührwerk	RWK AX 180 / für Sand und Salz	RWK AX 180 / für Sand und Salz	RWK AX 180 / für Sand und Salz
Gelenkwelle	x	x	x
Gewicht (kg)	130	160	230
Preis in € inkl. MwSt.	5.269,00	6.199,00	7.499,00
Behälteraufsatz AX 100 / 100 Liter Best.-Nr.	509,00 449.614661	-	-
Behälteraufsatz AX 250 / 250 Liter Best.-Nr.	-	-	579,00 449.614644
Behälteraufsatz AX 500 / 500 Liter Best.-Nr.	-	-	599,00 449.614646
Behälteraufsatz AX 750 / 750 Liter Best.-Nr.	-	-	739,00 449.614657
Behälterabdeckplane, klappbar Best.-Nr.	AP-X2 / 375,00 449.614666	AP-X6 / 375,00 449.614668	AP-X18 / 609,00 449.614648
Beleuchtung BLO18 Best.-Nr.	119,00 449.614670	119,00 449.614670	Serie
Streuschürze Best.-Nr.	120 cm / 233,00 449.614691	120 cm / 233,00 449.614691	180 cm / 294,00 449.614653



Serienausstattung:

- 1-Achs-Fahrgestell
- Eckrungen steckbar
- Ganzstahlboden aus einem Stück
- Brückenrahmen aus hochwertigen verzinkten Hohlträgern
- Aluminium Bordwände
- Hohlträgerrahmen novagrau lackiert
- auflaufgebremst mit Rückmatik
- Bereifung 10.0/75-15 10 PR / Tragfähigkeit pro Rad 1800 kg bei 25 km/h
- 25 km/h-Ausführung Deutschland mit TÜV-Datenblatt
- schweres Stützrad, klappbar
- 3-Stufen Kippzylinder 900 mm Hub, mit Endabschalter
- 2 Fünfkammerleuchten 12 V mit schlagfestem Glas
- Absperrzylinder



3-Seiten-Kipper - volle Flexibilität:

Die Fliegl 3-Seiten-Kipper sind echte Allrounder. Sie vereinen maximale Wendigkeit, große Kippwinkel, spurgenaue Lauf und höchste Stabilität. Die kompakte Bauweise mit verzinktem, extrem verwindungsstiftem Hohlträgerrahmen und der niedrige Schwerpunkt gewährleisten trotz des geringen Eigengewichts in jedem Einsatz die notwendige Stabilität und Standfestigkeit. Aufsatzbordwände und Gitteraufsätze sind optional erhältlich. Fliegl 1-Achs 3-Seiten-Kipper sind belastbare Universalkipper für den schnellen Einsatz.



Gitteraufsatz optional erhältlich

Modell	GL-EDK 20	GL-EDK 25
Best.-Nr.	449.GL-EDK20-ALU	449.GL-EDK25-ALU
Zul. Gesamtgewicht (kg)	2350	2850
zul. Achslast (kg)	2000	2500
Stützlast (kg)	350	350
Brückenmaß (cm)	200 x 122	250 x 152
Bordwandhöhe (cm)	40	40
DIN-Zugöse	Ø 40 mm	Ø 40 mm
Anhänghöhe (cm)	60	62
gebremst	Auflaufbremse-Rückmatik	Auflaufbremse-Rückmatik
Bereifung	10.0 / 75-15" 10 PR	10.0 / 75-15" 10 PR
Stützrad	schweres Stützrad, klappbar	schweres Stützrad, klappbar
Preis in € inkl. MwSt.	7.799,00	8.999,00
Überführungskosten	330,00	330,00
Bordwandaufsatz 40 cm	1.199,00	1.299,00
Best.-Nr.	449.KIPZUB020005	449.KIPZUB025001
Gitteraufsatz 80 cm / Maschenweite 30 x 30 mm	2.299,00	2.399,00
Best.-Nr.	449.KIPZUB020004	449.KIPZUB025002

SNAPPER

HANSA

KAZ

efco

BERTOLINI

NIBBI

our power, your passion

our power, your passion

our power, your passion



F FORAS



Gartenland

Ihr kompetenter Gartenland Fachhändler

www.gartenland.de

Alle Abbildungen sind unverbindlich. Technische Änderungen, die dem Fortschritt dienen, bleiben vorbehalten. Alle Preise sind freibleibend. Irrtum vorbehalten. Die Preise verstehen sich kartonverpackt inklusive der gesetzlich gültigen Mehrwertsteuer.